

DE	Originalbetriebsanleitung	Gasheizgebläse
EN	Translation of the original instructions	Gas heater
NL	Vertaling van de originele gebruiksaanwijzing	Gasvarmer
CZ	Překlad originálního návodu k provozu	Plynového topometu
SK	Preklad originálneho návodu na prevádzku	Grelec plina
HU	Az eredeti használati utasítás fordítása	Peći na plin



GGH 30 R

85160



CE
0063-22



DEUTSCH
ENGLISH
NEDERLANDS
CESKY
SLOVENSKY
MAGYAR

Bitte lesen Sie die Betriebsanleitung vor Inbetriebnahme sorgfältig durch.
Please read the instructions carefully before starting the machine.
Graag instructies zorgvuldig doorlezen vóórdát u de machine in gebruik neemt.
Před spuštěnám stroje si pečlivě pročtíte návod k používání.
Pred prvým použitím prístroja si pozorne prečítajte návod na obsluhu.
Kérjük alaposan olvassa el a tájékoztatót mielőtt a gépet használja.



DEUTSCH
ENGLISH
NEDERLANDS
CESKY
SLOVENSKY
MAGYAR

Dieses Gerät ist für den Gebrauch in Deutschland und Österreich konzipiert (700mbar).
This appliance is designed for use in Germany and Austria (700mbar).
Dit toestel is ontworpen voor gebruik in Duitsland en Oostenrijk (700mbar).
Tento spotřebič je určen pro použití v Německu a Rakousku (700mbar).
Tento spotrebič je určený na používanie v Nemecku a Rakúsku (700mbar).
Ezt a készüléket Németországban és Ausztriában való használatra tervezték (700 mbar).

DEUTSCH
ENGLISH
NEDERLANDS
CESKY
SLOVENSKY
MAGYAR

Nur im Freien, ausreichend belüfteten Räumen und entfernt von brennbaren Materialien verwenden.
Use only outdoors, in adequately ventilated areas and away from combustible materials.
Uitsluitend buiten gebruiken, in voldoende geventileerde ruimten en verwijderd van brandbare materialen.
Používejte pouze venku, v dostatečně větraných prostorách a mimo hořlavé materiály.
Používajte len vonku, v dostatočne vetraných priestoroch a mimo horľavých materiálov.
Csak kültéren, megfelelően szellőző helyen és éghető anyagoktól távol használható.

Lieferumfang

EN Scope of delivery NL Meegeleverd van de levering CZ Rozsah dodávky
SK Rozsah dodávky HU Szállítási terjedelem

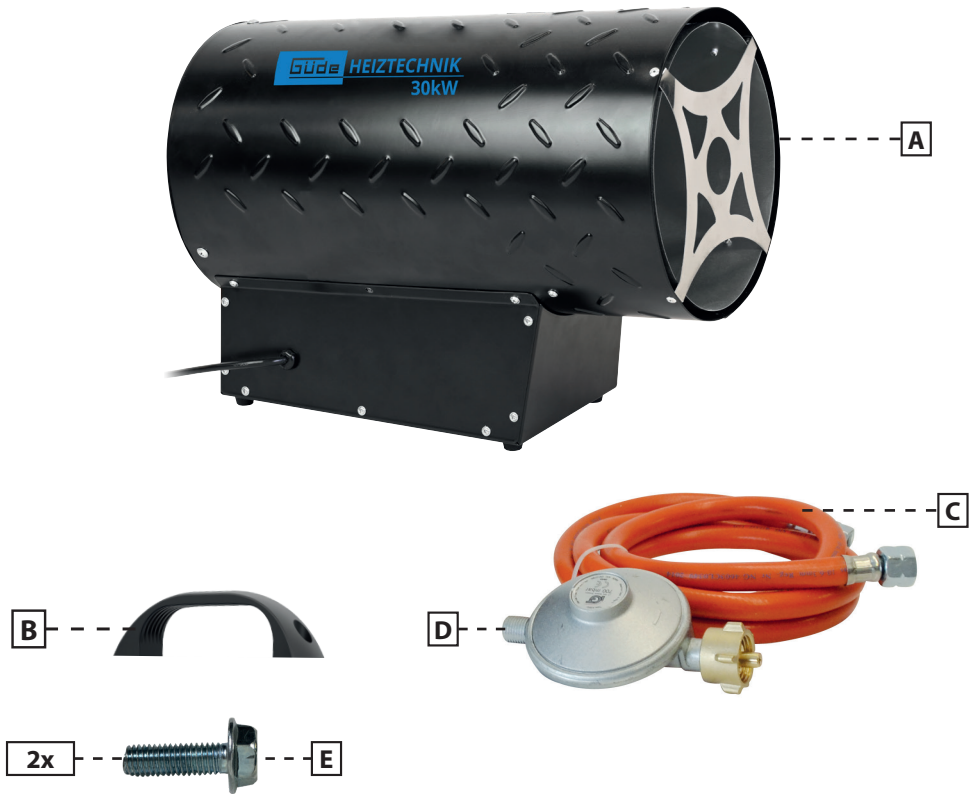
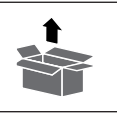

Deutsch	Technische Daten Sicherheitshinweise Bestimmungsgemäße Verwendung Verhalten im Notfall Symbole Betrieb Umgang mit Gasflaschen Wartung Lagerung Garantie Service Entsorgung Fehlerbehebung _____	12
English	Technical data Safety instructions Intended use Emergency behaviour Symbols Operation Handling of gas cylinders Maintenance Storage Warranty Service Disposal Troubleshooting _____	19
Nederlands	Technische gegevens Veiligheidsinstructies Reglementair gebruik Noodgevallen Symbolen Bediening Omgaan met gasflessen Onderhoud Opslag Garantie Service Verwijdering Probleemoplossing _____	26
Cesky	Technické údaje Bezpečnostní pokyny Určené použití Chování v nouzi Symboly Obsluha Manipulace s plynovými lahvemi Údržba Skladování Záruka Servis Likvidace Řešení problémů _____	33
Slovenský	Technické údaje Bezpečnostné pokyny Určené použitie Správanie v núdzových situáciách Symboly Prevádzka Manipulácia s plynovými fľašami Údržba Skladovanie Záruka Servis Likvidácia Riešenie problémov _____	40
Magyar	Műszaki adatok Biztonsági utasítások Rendeltetésszerű használat Vészhelyzeti viselkedés Szimbólumok Üzemeltetés Gázpalackok kezelése Karbantartás Tárolás Jótállás Garancia Szerviz Megsemmisítés Hibaelhárítás Hibaelhárítás tás _____	47

Montage

EN Assembly NL Montage CZ Montáž SK Montáž HU Szerelés _____

6-7



Betrieb

EN Operation NL Gebruik CZ Provoz SK Prevádzka HU Üzemeltetés. _____

8 - 10



Reinigung & Transport, Lagerung

EN Cleaning & Transport, Storage NL Schoonmaken & Transport, Bewaring
CZ Ištění & Přeprava, Uložení SK Čistenie & Transport, Uloženie
HU Tisztítás & Szállítás, Tárolás _____

11



EG-Konformitätserklärung

EN EC Declaration Of Conformity NL EG-Conformiteitsverklaring
CZ Prohlášení o shodě EU SK Vyhlásenie O Zhode ES HU EC Egyezési _____

54



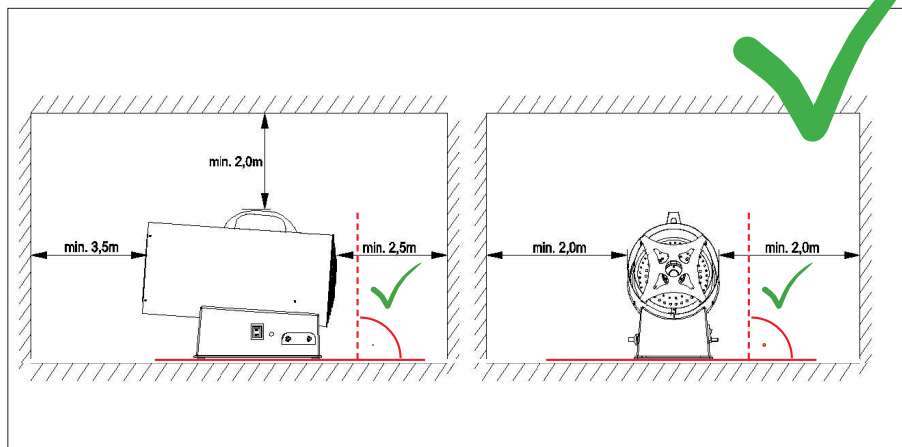

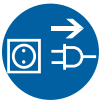

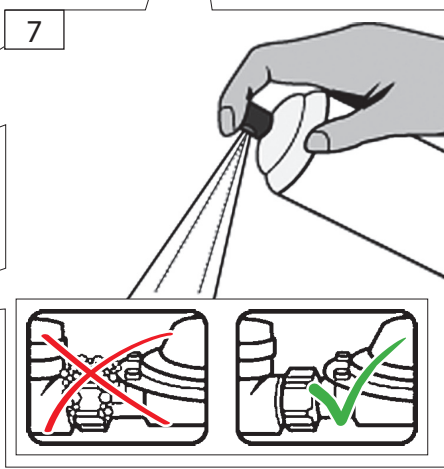
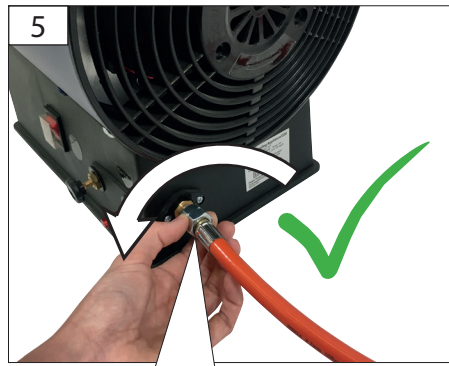
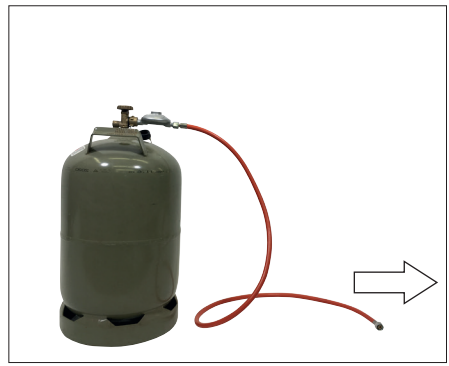



START

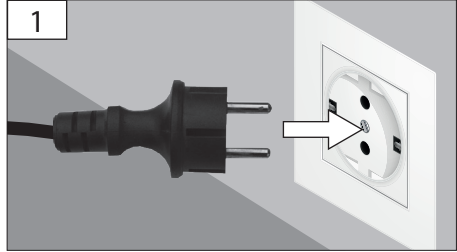
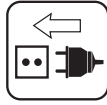



STOP

1

 **Gas/OFF**



2



1-2 min.

3

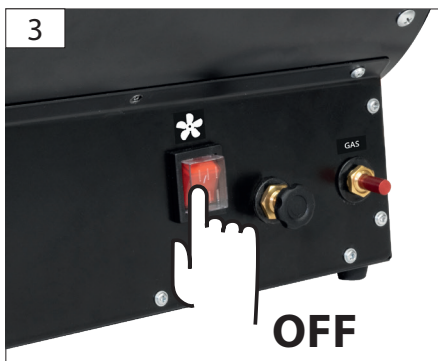

4

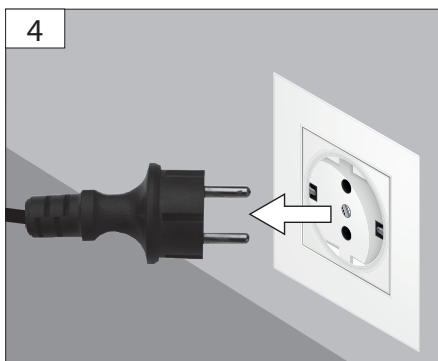

5

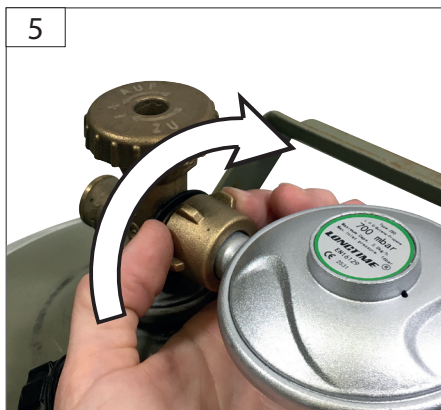

6



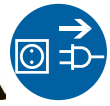

Technische Daten

Gasheizgebläse	GGH 30 R
Artikel-Nr.	85160
Geräteklasse	I3B/P (700)
Versorgungsspannung	220 - 240 V ~
Frequenz	50 Hz
Heizleistung	18 - 30 kW 15.477 - 25.795 kcal/h
Gasverbrauch	1.300 - 2.180 g/h
Länge des Anschlusskabels	130 cm
Stromaufnahme max./Lüfter	0,32 A
Leistungsaufnahme max./Lüfter	70 W
Gebälseleistung	1.000 m ³ /h
Schutzart	IPX4
Anschlusschlauch	150 cm
Schlauchtyp	Klasse 2 6,3 mm 10 bar
Art des Gases	Propan (G31), Butan(G30) oder deren Mischungen
Größe der Gasflasche	5 kg 11 kg
Betriebsdruck P	700 mbar
Überhitzungsschutz	110 °C
Einstufung des Gerätes nach Luftausblasttemperatur	76 K Typ A3
Geräteklasse	Raumheizgerät
Luftausblasttemperatur (1,5 m Abstand)	76 °C
Bestimmungsländer	DE + AT
Abmessungen L x B x H	460 x 240 x 400 mm
Gewicht Netto/Brutto	6,1 / 7,3 kg

Heizleistung		
Heizleistung	P _{nom}	30 kW
Mindestheizleistung (inaktiv)	P _{min}	18 kW
max. Dauerheizleistung	P _{max}	30 kW

Brennstoff		
Brennstoff auswählen	gasförmig	G30
Mindestheizleistung (indikativ)	NO _x	120,41 [mg/kWh _{input}] (GCV)

Zusätzlicher Stromverbrauch		
Bei Nennleistung	e _{lmax}	- kW
Bei Mindestleistung	e _{lmin}	- kW
Bei Mindestleistung	e _{lSB}	- kW

Leistungsbedarf der Pilotflamme		
Leistungsbedarf der Pilotflamme(soweit vorhanden)	P _{pilot}	0 kW

Thermischer Wirkungsgrad (NCV)		
Bei Nennwärmeleistung	$\eta_{th, nom}$	100 %
Bei Mindestwärmeleistung (Richtwert)	$\eta_{th, min}$	100 %

Art der Wärmeabgabe/Raumtemperaturregelung (eine auswählen)		
Einstufige Wärmeabgabe ohne Raumtemperaturregelung		-
Zwei oder mehr manuelle Stufen ohne Raumtemperaturregelung		x
Mit Raumtemperaturregelung mittels mechanischem Thermostat		-
Mit elektronischer Raumtemperaturregelung		-
Elektronische Raumtemperaturregelung plus Tageszeitschaltuhr		-
Elektronische Raumtemperaturregelung plus Wochenzeitschaltuhr		-

Sonstige Regelungsoptionen (Mehrfachauswahl möglich)		
Raumtemperaturregelung mit Anwesenheitserkennung		-
Raumtemperaturregelung mit Fensteröffnungszustandserkennung		-
Mit Fernregelungsoption		-
Mit adaptiver Einschaltregelung		-
Mit Betriebszeitbegrenzung		-
Mit „Black Bulb“ Temperaturfühler, schwarz		-

Raumheizungs-Jahresnutzungsgrad	η_s : 91 %
Energie Effizienz Index	-
Energie Effizienz Klasse	A

(*)NOX= Stickoxide



Benutzen Sie das Gerät erst, nachdem Sie die Betriebsanleitung aufmerksam gelesen und verstanden haben. Falls über den Anschluss und die Bedienung des Gerätes Zweifel entstehen sollten, wenden Sie sich an den Kundendienst.

Das Produkt ist zur Verwendung durch Personen ab 16 Jahren vorgesehen.

Dieses Gerät ist nicht geeignet für die Verwendung durch Personen (einschließlich Kindern) mit verminderten körperlichen, sensorischen oder geistigen Fähigkeiten oder mangelnder Erfahrung bzw. Fachkenntnis, es sei denn sie werden von einer für deren Sicherheit verant-

wortlichen Person entsprechend instruiert oder beaufsichtigt. Kinder sind darüber hinaus zu beaufsichtigen, um sicherzustellen, dass sie nicht mit dem Gerät spielen.

Bestimmungsgemäße Verwendung

Diese Produkt ist nur für den gelegentlichen Gebrauch geeignet.

Das Gasheizgebläse ist für die Beheizung, Bautrocknung und zum Enteisen bestimmt und darf nur in gut belüfteten Räumen oder im Freien betrieben werden.

In den Aufstellungsräumen sind Be- und Entlüftungöffnungen von mindestens 750 cm² vorzusehen (mindestens 25 cm² pro 1 kW Nennwärmeleistung).

Die Mindestraumgröße darf 300 m³ (1 m³ pro 100 W Nennwärmeleistung) nicht unterschreiten.

Beim Einsatz des Gerätes sind grundsätzlich immer die jeweiligen örtlichen Bau- und Brandschutzvorschriften

zu beachten.

Bitte beachten Sie, dass unsere Geräte bestimmungsgemäß nicht für den gewerblichen, handwerklichen oder industriellen Einsatz konstruiert wurden. Wir übernehmen keine Gewährleistung, wenn das Gerät in Gewerbe-, Handwerks- oder Industriebetrieben sowie bei gleichzusetzenden Tätigkeiten eingesetzt wird. Dieses Gerät darf nur wie angegeben bestimmungsgemäß verwendet werden. Bei Nichtbeachtung der Bestimmungen, aus den allgemein gültigen Vorschriften sowie den Bestimmungen aus dieser Anleitung, kann der Hersteller für Schäden nicht verantwortlich gemacht werden.

Der Gasheizgerät darf nicht verwendet werden::

DARF NICHT FÜR DIE BEHEIZUNG VON BEWOHNBAREN RÄUMEN IN WOHNGEBÄUDEN BENUTZT WERDEN; FÜR DIE VERWENDUNG IN ÖFFENTLICHEN GEBÄUDEN SIND DIE NATIONALEN BESTIMMUNGEN ZU BEACHTEN.

Das Gerät darf nicht in Umgebungen oder Räumen unterhalb des Erdniveaus betrieben werden.

Montieren Sie das Gerät nicht in explosions- und feuergefährdeten Räumen.

In der Nähe von brennbaren Materialien (z.B. Papier, Baustoffe);

An Orten, in denen luftflüchtige Materialien gelagert oder vorhanden sind (z.B. Benzin, Lösungsmittel, Chemikalien) oder in denen eine explosionsfähige Atmosphäre entstehen kann;

Das Gerät ist nicht zur Trocknung von Kleidung oder zur Montage unter Bänken oder in Fußboden-Schächten bestimmt.

Gerät nicht in der Tierhaltung bzw. Tieraufzucht verwenden.

Nach eigenmächtiger baulicher Veränderung des Gasheizgeräts; Das Heizgerät darf nicht ohne an seiner vorgesehenen Stelle befindliche Feuerschutzgitter betrieben werden. Das Gerät nur betreiben, wenn es vollständig montiert ist!

Bei falschem, unzulässigem Anschluss an die Gasquelle;

An Orten, die nicht ausreichend belüftet sind;

Als Heizquelle bei Veranstaltungen und Festen.

Verhalten im Notfall

Leiten Sie die der Verletzung entsprechend notwendigen Erste Hilfe Maßnahmen ein und fordern Sie schnellst möglich qualifizierte ärztliche Hilfe an. Bewahren Sie den Verletzten vor weiteren Schädigungen und stellen Sie diesen ruhig. Wenn Sie Hilfe anfordern, machen Sie folgende Angaben:

1. Ort des Unfalls
2. Art des Unfalls
3. Zahl der Verletzten
4. Art der Verletzungen

Sicherheitshinweise für Gasheizgebläse

Lesen Sie alle Sicherheitshinweise und Anweisungen.

Versäumnisse bei der Einhaltung der Sicherheitshinweise und Anweisungen können elektrischen Schlag, Brand und/oder schwere Verletzungen verursachen.

Bewahren Sie alle Sicherheitshinweise und Anweisungen für die Zukunft auf.

In einigen Regionen können Vorschriften die Benutzung dieser Maschine einschränken. Lassen Sie sich von Ihrer örtlichen Behörde beraten.

⚠️ Warnung - Einige Teile des Produktes können sehr heiß werden und Verbrennungen verursachen.

Besondere Vorsicht ist geboten, wenn Kinder und schutzbedürftige Personen anwesend sind.

Gerät nur in gut belüfteter Umgebung und entfernt von brennbaren Materialien verwenden.

Verwenden oder lagern Sie keine explosiven oder entflammenden Stoffe (z.B. Benzin, Papier, Farben) im Aufstellraum des Produktes.

Halten Sie folgende Sicherheitsabstände ein: Luftansaugseite 2,5 m; Luftauslassseite 3,5 m; seitlich 2,0 m; oben 2,0 m; Rückseite 2,5 m.

Stecken Sie niemals fremde Gegenstände in das Gerät.

Es ist sicherzustellen, dass das Gebläse vor dem Zünden des Brenners richtig in Betrieb ist.

Stellen Sie die Gasflasche während des Betriebes unter keinen Umständen vor das Gasheizgebläse! Es besteht Brandgefahr!

Eine freie Luftansaugung und ein freier Luftauslass müssen immer gewährleistet sein.

Die Geräte dürfen nicht in öl-, schwefel- und salzhaltiger Atmosphäre aufgestellt werden.

Nicht in feuergefährdeten Räumen (z. B. Holzschuppen) aufstellen.



Warnung! - Um eine Überhitzung des Heizgerätes zu vermeiden, darf das Heizgerät nicht abgedeckt werden.

Dieses Heizgerät nicht mit einem Programmschalter, einem Zeitschalter, eine separaten Fernwirksystem oder irgendeiner anderen Einrichtung verwenden, die das Heizgerät automatisch einschaltet, da Brandgefahr besteht, wenn das Heizgerät abgedeckt oder falsch aufgestellt wird.

Wenn Sie das Gerät nicht in einem sicheren Zustand zurücklassen können, schalten Sie das Gerät immer so ab wie in dieser Anleitung bei Ausschalten beschrieben.

Sichern Sie das Gerät gegen unbefugte Benutzung, z.B. durch Umzäunung der Gasflaschen. Verlassen Sie die Räumlichkeiten, begeben Sie sich an einen freien Ort und warnen Sie andere Personen.

⚠️ Warnung! - Kurzschlussgefahr!

Niemals das Gerät mit nassen Händen bedienen/berühren.

Schützen Sie elektrische Teile gegen Feuchtigkeit. Tauchen Sie diese während des Reinigens oder des Betriebs nie in Wasser oder andere Flüssigkeiten, um einen elektrischen Schlag zu vermeiden. Halten Sie das Gerät nie unter fließendes Wasser.

Schalten Sie das Gerät aus und trennen Sie dieses vor dem Austausch von Zubehörteilen, vor Reinigungsarbeiten und bei Nichtgebrauch von der Stromversorgung.

Der Betrieb ist nur mit Fehlerstrom-Schutzschalter (RCD max. Fehlerstrom 30mA) zulässig.

⚠️ Warnung! - Beschädigte Netzkabel bedeuten Lebensgefahr durch elektrischen Schlag.

Das Netzkabel vorsichtig behandeln. Das Netzkabel am Stecker aus der Steckdose ziehen. Niemals das Gerät am Netzkabel umherziehen. Das Netzkabel vor Hitze, Öl, scharfen Kanten und beweglichen Teilen schützen. Beschädigtes Netzkabel sofort ersetzen lassen. Beschädigte Netzkabel bergen das Risiko eines elektrischen Schlages oder können Brände verursachen.

Wenn ein Ersatz der Netzanschlussleitung erforderlich ist, ist dies vom Hersteller oder seinem Vertreter auszuführen, um Sicherheitsgefährdungen zu vermeiden.

Verlängerungskabel dürfen nicht länger als 5 Meter sein und müssen einen Kabelquerschnitt von mindestens 1,5 mm² haben. Von der Verwendung von Verlängerungskabeln mit unterschiedlicher Länge und Querschnitt, sowie von Adaptern und Mehrfachsteckern wird abgeraten.

⚠️ Warnung! - Erstickungs- und Explosionsgefahr durch Lecks oder Undichtigkeiten.

Es ist eine Notwendigkeit das Gerät nach jedem Gebrauch durch das Gasflaschenabsperventil von der Gasflasche zu trennen!

Verhindern Sie Torsionsbeanspruchungen des Anschlussschlauches. Achten Sie darauf, dass der Gas Schlauch nicht verdreht ist.

Es ist verboten, dass sich Personen ständig im Aufstellungsraum aufhalten.

Bewegen Sie das Gerät nicht, wenn es in Betrieb ist.

Stellen Sie das Gerät immer auf einen festen und ebenen Untergrund!

Schließen Sie das Gasflaschenventil nach dem Gebrauch.

Symbole



Zur Verringerung eines Verletzungsrisikos Betriebsanleitung lesen



Achtung / Achtung!



Vor allen Arbeiten am Gerät den Stecker aus der Steckdose ziehen.



Ziehen Sie nicht am Kabel um es auszustecken.



Europäisches Konformitätszeichen



Warnung vor heißen Oberflächen! Verbrennungsgefahr!



Bei Abdecken des Gerätes besteht Brandgefahr!



Abstand von Personen Achten Sie darauf, dass sich keine Personen im Gefahrenbereich aufhalten.



Warnung! Gefahr durch elektrische Spannung



Warnung vor feuergefährlichen Stoffen



Vor Nässe schützen. Die Maschine nicht dem Regen aussetzen.



Gerät nicht in Innenräumen verwenden



Feuer verboten



Halten Sie Kinder von der Maschine fern.



Vor Frost schützen.

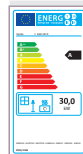

Energie Effizienz Klasse A

700 mbar

Betriebsdruck P

 GAS	Gasventil
	Lüfter
	Piezozündung
	Druckminderer mit dem Gasflaschenventil verbinden und Gasschlauch an Druckminderer anbringen.
	Stecken Sie das Netzkabel in eine geeignete Steckdose.
	Gasflaschenventil aufdrehen.
	Gerät mit dem Kippschalter anschalten und von der Ansaugseite prüfen ob der Lüfter dreht.
	Gasventilknopf noch ca. 10 Sekunden gedrückt halten, bis sich die thermische Sicherung erwärmt hat und die Gaszufuhr offen hält. Danach über den Piezoknopf zünden.
	Zum Abschalten das Gasflaschenventil schließen. Danach den Lüfter für 1-2 min laufen lassen um nicht verbranntes Gas auszublasen und das Gerät abzukühlen.
	Schalten Sie das Gerät am Kippschalter aus und trennen Sie es von der Gasflasche, indem Sie den Druckminderer vom Gasflaschenventil abschrauben.
	Schadhafte und/oder zu entsorgende elektrische oder elektronische Geräte müssen an den dafür vorgesehenen Recycling-Stellen abgegeben werden.

Betrieb

Bei der ersten Inbetriebnahme kann es unter Umständen zu einer unangenehmen Geruchsentwicklung kommen, die jedoch absolut unschädlich ist und mit zunehmender Betriebsdauer vollständig verschwindet.

Vor jeder Nutzung das Gerät und dessen Anschlusssteile und Zubehör auf Beschädigungen überprüfen.

Einschalten:

- 1) Druckminderer mit dem Gasflaschenventil verbinden.
- 2) Gasschlauch am Druckminderer anbringen.
- 3) Gasschlauch mit dem Heizer verbinden.
- 4) Gasflaschenventil aufdrehen.
- 5) Schraubverschlüsse mit Lecksuchspray oder

Seifenlauge auf eventuellen Gasaustritt prüfen. Gegebenenfalls nochmals nachziehen.

- 6) Stecken Sie das Netzkabel in eine geeignete Steckdose.
- 7) Ein/Aus Schalter betätigen, um das Gerät einzuschalten.
- 8) Von der Ansaugseite prüfen ob der Lüfter dreht.
- 9) Wenn der Lüfter dreht, Gasventilknopf gedrückt halten und gleichzeitig Zündtaste wiederholt drücken bis der Brenner zündet.
- 10) Gasventilknopf noch ca. 10 Sekunden gedrückt halten, bis sich die thermische Sicherung erwärmt hat und die Gaszufuhr offen hält.
- 11) Prüfen, dass der Gasheizer kontinuierlich arbeitet.
- 12) Mit dem Drehregler stufenlos die Heizleistung einstellen.

Ausschalten:

- 1) Um den Gasheizer auszuschalten drehen Sie immer zuerst das Gasflaschenventil zu.
- 2) Lüfter für 1-2 min laufen lassen um nicht verbranntes Gas auszublasen und das Gerät abzukühlen.
- 3) Schalten Sie das Gerät am Ein/Aus Schalter aus.
- 4) Ziehen Sie den Netzstecker, um das Gerät vom Stromnetz zu trennen.
- 5) Trennen Sie das Gerät von der Gasflasche in dem Sie den Druckminderer vom Gasflaschenventil abschrauben.
- 6) Führen Sie die in der Anleitung beschriebenen Arbeiten zur Wartung und Reinigung durch. Beachten Sie die genannten Fristen. (einmal im Monat, alle 50 Betriebsstunden, nach jeder Saison)
- 7) Lagern Sie das Gerät und die Gasflaschen wie im Kapitel Lagerung beschrieben.

Umgang mit Gasflaschen

Sorgen Sie dafür, dass die Benutzung und Aufbewahrung von Gasflaschen in Räumen erfolgt, die ausreichend be- und entlüftet werden.

Eine undichte Gasflasche kann eine Verringerung des Sauerstoffgehalts in der Atemluft und somit Erstickengefahr verursachen.

Vor jedem Gebrauch des Gerätes überprüfen, dass die Dichtung des Druckreglers richtig montiert ist und ordnungsgemäß funktioniert.

Vergewissern Sie sich vor dem Gebrauch, dass die Gasflasche Gas enthält, das für die durchzuführende Arbeit vorgesehen ist.

Gasflaschen müssen immer in aufrechter Position sicher an ein Wandgestell oder in einem spezialgefertigten Gasflaschenwagen festgemacht werden.

Der Wechsel der Flüssiggasflasche ist in einem gut

belüfteten Raum oder im Freien, entfernt von offenen Flammen (Zigaretten, Kerzen oder andere Geräte mit offenen Flammen) durchzuführen.

Eine Gasflasche mit angebrachtem Druckminderer darf nicht bewegt werden.

Schließen Sie das Gasflaschenventil nach dem Gebrauch.

Das Gasflaschenventil muss während des Transports abgedeckt sein.

Gasgeruch oder Verdacht auf Undichtigkeit

Bei Gasgeruch oder Verdacht auf Undichtigkeit darf das Gerät nicht verwendet werden. Befindet sich das Gerät in Betrieb muss die Gaszufuhr sofort abgestellt werden. Fenster und Türen sind augenblicklich zu öffnen. Betätigen Sie keine elektrischen Schalter (z.B. Lichtschalter), verwenden Sie kein Telefon oder vergleichbares und benutzen Sie keine offenen Flammen oder Zündquellen! Das Gerät muss überprüft und Fehler behoben werden, bevor es wieder in Betrieb genommen werden darf.

Verhalten im Notfall

- Stoppen Sie die Gaszufuhr des Gerätes.
- Begeben Sie sich augenblicklich aus dem Gefahrenbereich und sorgen Sie dafür, dass sich keine anderen Personen mehr im Gefahrenbereich befinden.
- Rufen Sie die Feuerwehr.

Wartung

Vor allen Arbeiten am Gerät den Stecker aus der Steckdose ziehen.

Ziehen Sie nicht am Kabel um es auszustecken.

Alle Tätigkeiten, welche das Öffnen des Gerätes erfordern, dürfen nur von Güde oder von autorisierten Fachbetriebern durchgeführt werden.

Lassen Sie das Gerät jährlich oder nach längerer Lagerung von einem Elektrofachbetrieb auf seine Funktionsfähigkeit überprüfen.

Mindestens einmal im Monat sowie bei jedem Austauschen der Gasflasche sind die Schlauchleitungen des Gases zu überprüfen. Bei Anzeichen von Beschädigungen müssen die Schlauchleitungen ersetzt werden.

Das gesamte Gerät muss einmal im Monat auf ordnungsgemäße Funktion, samt Dichtheitskontrolle, überprüft werden. Die Dichtheitskontrolle kann beispielsweise mit einem Lecksuchspray oder Seifenlauge erfolgen.

⚠️ Warnung! - Niemals Dichtheitskontrolle mit offener Flamme durchführen.

Reinigen Sie jede Saison oder nach Bedarf die Lüfterflügel des Ventilators und die Innenseite des Heizers mit Druckluft.

Weisen Sie Kinder und unbefugte Personen an sich stets von dem Gerät fern zu halten.

Reparaturen und Arbeiten, die nicht in dieser Anleitung

beschrieben wurden, nur von qualifiziertem Fachpersonal durchführen lassen.

Nur Originalzubehör und Originalersatzteile verwenden.

Maschine, insbesondere Lüftungsschlitze, stets sauber halten. Gerätekörper niemals mit Wasser abspritzen!

Kunststoffe nicht mit Lösemittel, entzündlichen oder giftigen Flüssigkeiten reinigen. Zum Reinigen nur ein feuchtes Tuch benutzen.

Nur ein regelmäßig gewartetes und gut gepflegtes Gerät kann ein zufriedenstellendes Hilfsmittel sein. Wartungs- und Pflegemängel können zu unvorhersehbaren Unfällen und Verletzungen führen.

Lagerung

Bei Nichtbenutzung und Lagerung

- Gasflaschenventil zudrehen.
- Gerät abschalten und vom Stromnetz trennen. (» Ausschalten)
- Druckminderer von der Gasflasche abschrauben.
- Gasflasche vom Gerät entfernen.
- Lassen Sie das Gerät nach dem Gebrauch abkühlen.

Lagern Sie das Gerät und dessen Zubehör an einem dunklen, trockenen und frostfreien sowie für Kinder unzugänglichem Ort.

Die optimale Lagertemperatur liegt zwischen 5 und 30 °C.

Gerät und Gasflasche immer getrennt voneinander lagern.

Bewahren Sie die Flüssiggasflasche niemals in Umgebungen oder Räumen unterhalb des Erdniveaus auf!

Flüssiggasflasche niemals an unbelüfteten Plätzen aufbewahren!

Die Gasflaschen müssen zur Aufbewahrung mit Ventilschutzkappen und Verschlussmüttern versehen sein.

Gasflaschen müssen immer stehend aufbewahrt werden! Dies gilt auch für leere Gasflaschen!

Garantie

Die Gewährleistungszeit beträgt 12 Monate bei gewerblicher Nutzung, 24 Monate für Verbraucher und beginnt mit dem Zeitpunkt des Kaufs des Gerätes.

Die Gewährleistung erstreckt sich ausschließlich auf Mängel, die auf Material- oder Herstellungsfehler zurückzuführen sind. Bei Geltendmachung eines Mangels im Sinne der Gewährleistung ist der original Kaufbeleg mit Verkaufsdatum beizufügen.

Von der Gewährleistung ausgeschlossen sind unsachgemäße Anwendungen, wie z. B. Überlastung des Gerätes, Gewaltanwendung, Beschädigungen durch Fremdeinwirkung oder durch Fremdkörper. Nichtbeachtung der Betriebsanleitung und normaler Verschleiß sind ebenfalls von der Gewährleistung ausgeschlossen.

Wichtige Kundeninformation

Bitte beachten Sie, dass eine Rücksendung innerhalb oder auch außerhalb der Gewährleistungszeit grundsätzlich in der Originalverpackung erfolgen sollte. Durch diese Maßnahme werden unnötige Transportschäden und deren oft strittige Regelung wirkungsvoll vermieden. Nur im Originalkarton ist Ihr Gerät optimal geschützt und somit eine reibungslose Bearbeitung gesichert.

Service

Sie haben technische Fragen? Eine Reklamation? Benötigen Ersatzteile oder eine Betriebsanleitung? Auf der Homepage der Firma Güde GmbH & Co. KG (www.guede.com) im Bereich Service helfen wir Ihnen schnell und unbürokratisch weiter. Bitte helfen Sie uns Ihnen zu helfen. Um Ihr Gerät im Reklamationsfall identifizieren zu können benötigen wir die Seriennummer sowie Artikelnummer und Baujahr. Alle diese Daten finden Sie auf dem Typenschild.

Tel.: +49 (0) 79 04 / 700-360
 Fax: +49 (0) 79 04 / 700-51999
 E-Mail: support@ts.guede.com

Entsorgung

Entsorgen Sie elektrische Geräte nicht im Hausmüll, nutzen Sie die Sammelstellen in ihrer Gemeinde. Fragen Sie Ihre Gemeindeverwaltung nach den Standorten der Sammelstellen. Wenn elektrische Geräte unkontrolliert entsorgt werden, können während der Verwitterung gefährliche Stoffe ins Grundwasser und damit in die Nahrungskette gelangen, oder Flora und Fauna auf Jahre vergiftet werden. Wenn Sie das Gerät durch ein neues ersetzen, ist der Verkäufer gesetzlich verpflichtet, das alte mindestens kostenlos zur Entsorgung entgegenzunehmen.

Entsorgung der Transportverpackung

Die Verpackung schützt das Gerät vor Transportschäden. Die Verpackungsmaterialien sind in der Regel nach umweltverträglichen und entsorgungstechnischen Gesichtspunkten ausgewählt und deshalb recycelbar. Das Rückführen der Verpackung in den Materialkreislauf spart Rohstoffe und verringert das Abfallaufkommen. Verpackungsteile (z.B. Folien, Styropor®) können für Kinder gefährlich sein.

Erstickungsgefahr!

Bewahren Sie Verpackungsteile außerhalb der Reichweite von Kindern auf und entsorgen Sie sie so schnell wie möglich.

Fehlerbehebung

Fehler	Ursache	Fehlerbeseitigung
Gasgeruch	Gasschlauch oder Anschlüsse undicht.	Stoppen Sie die Gaszufuhr des Gerätes. Begeben Sie sich augenblicklich aus dem Gefahrenbereich und sorgen Sie dafür, dass sich keine anderen Personen mehr im Gefahrenbereich befinden. Rufen Sie die Feuerwehr.
Der Motor startet nicht	Kein Strom	Kabel prüfen, einstecken, bei Bedarf erneuern oder vom Fachmann reparieren lassen.
Piezo zündet nicht	Elektrode in falscher Stellung	Fachkraft zu Rate ziehen
Kein Gas	Leere Gasflasche Geschlossenes Ventil an der Gasflasche	Gasflasche wechseln Ventil öffnen
Der Brenner springt an, Flamme erlischt sobald man das Gasventil lösst	Thermoelement war noch nicht warm genug	Neuer Einschaltversuch
	Das Sicherheitsthermostat schaltet ab	Gerät abkühlen lassen, dann neuer Einschaltversuch.
Brennerflamme erlischt während des Betriebes	Zu hoher Gasaustritt	Druckminderer überprüfen lassen und gegebenenfalls auswechseln
	Leere Gasflasche	Gasflasche wechseln
	Zu wenig Luftzufuhr	Motorgitter überprüfen und reinigen Lüfter überprüfen
	Wind oder Zugluft bläst Flamme aus	Gerät abseits von Wind und Zugluft aufstellen, Gerät einige Minuten abkühlen lassen, danach neuer Einschaltversuch.

Technical Data

Gas fan heater	GGH 30 R	
Art. No	85160	
Device category	I3B/P (700)	
Supply voltage	220 - 240 V ~	
Frequency	50 Hz	
Heat output	18 - 30 kW	
	15.477 - 25.795 kcal/h	
Gas consumption	1.300 - 2.180 g/h	
Length of connection cable	130 cm	
Power input max./Fan	0,32 A	
Power consumption max./Fan	70 W	
Fan power	1.000 m ³ /h	
Protection type	IPX4	
Connection hose	150 cm	
Hose type	class 2 6,3 mm 10 bar	
Type of gas	Propane (G31), Butane(G30) or mixtures thereof	
Size of gas cylinder	5 kg 11 kg	
Operating pressure P	700 mbar	
Over-temperature protection	110 °C	
Classification of the device according to air output temperature	76 K Type A3	
Device class	Space heater	
Air output temperature (1,5 m Distance)	76 °C	
Destination countries	DE + AT	
Dimensions L x W x H	460 x 240 x 400 mm	
Net/gross weight	6,1 / 7,3 kg	

Heat output		
Heat output	P _{nom}	30 kW
Minimum heat output (inactive)	P _{min}	18 kW
max. Continuous heat output	P _{max}	30 kW

Fuel		
Select fuel	gaseous	G30
Minimum heat output (indicative)	NO _x	120,41 [mg/kWh _{input}] (GCV)

Additional power consumption		
At rated output	e _{lmax}	- kW
At minimum output	e _{lmin}	- kW
At minimum output	e _{lSB}	- kW

Power requirement of pilot flame		
Power requirement of pilot flame(if present)	P_{pilot}	0 kW

Thermal efficiency (NCV)		
At rated heat output	$\eta_{\text{th, nom}}$	100 %
At minimum heat output (Reference value)	$\eta_{\text{th, min}}$	100 %

Type of heat output/room temperature control (select one)		
Single-stage heat output without room temperature control		-
Two or more manual stages without room temperature control		x
With room temperature control using mechanical thermostat		-
With electronic room temperature control		-
Electronic room temperature control with daily timer		-
Electronic room temperature control with weekly timer		-

Other control options (multiple selection possible)		
Room temperature control using presence detection		-
Room temperature control using open window detection		-
With remote control option		-
With adaptive switch-on control		-
With operating time limit		-
With "Black Bulb" temperature sensor, black		-

Space heating annual efficiency		η_s : 91 %
Energy Efficiency Index		-
Energy Efficiency Class		A

(*)NOX= Nitric oxides



Read and understand the operating instructions before using the appliance. In case of any doubts about connection and operation refer please to our customer center

The product is designed for use by persons aged 16 or older.

This appliance is not intended for use by persons (including children) with reduced physical, sensory or mental capabilities, or lack of experience and knowledge, unless they have been given supervision or instruction concerning use of the appliance by a person responsible for their safety. Children should be supervised to ensure that they do not play with the appliance.

Specified Conditions of Use

This product is only suitable for occasional use.

The gas fan heater is designed for heating, drying buildings and de-icing and must only be operated in well-ventilated rooms or outdoors.

Ventilation openings of at least 750 cm² must be available in the room where the appliance is installed (at least 25 cm² per 1 kW rated heat output).

The minimum room size must not be less than 300 m³ (1 m³ per 100 W rated heat output).

When using the device, the respective local building and fire protection regulations must be observed.

Please note that our equipment has not been designed for commercial, craft or industrial use. If the equipment is used in commercial, craft or industrial operation or for similar activities, we cannot assume any liability.

Do not use this product in any other way as stated for normal use. Not observing general regulations in force and instructions from this manual does not make the manufacturer liable for damages.

The gas heater must not be used::

IT MUST NOT BE USED FOR HEATING HABITABLE ROOMS IN RESIDENTIAL BUILDINGS; FOR USE IN PUBLIC BUILDINGS, OBSERVE NATIONAL REGULATIONS.

The device must not be operated in environments or rooms below ground level.

Do not install the device in rooms at risk of explosions and fire.

In the vicinity of combustible materials (e.g. paper, building materials);

An explosive atmosphere may be created in places where volatile materials (e.g. gasoline, solvents, chemicals) are stored or present;

The apparatus is not intended for drying of clothing or for installation under benches or in floor trenches.

Do not use the device in animal husbandry or animal breeding.

After an arbitrary structural change in the gas heater; The heater may not be operated without a fire protection grille in its designated location. Only operate the device when it is fully assembled!

In case of wrong, unauthorised connection to a gas source;

In places that are not sufficiently ventilated;

As a source of heat for events and festivals.

Emergency procedure

Conduct a first-aid procedure adequate to the injury and summon qualified medical attendance as quickly as possible. Protect the injured person from further harm and calm them down. If you seek help, state the following pieces of information:

1. Accident site
2. Accident type
3. Number of injured persons
4. Injury type(s)

Safety instructions for Gas fan heater

Read all safety warnings and all instructions.

Failure to follow the warnings and instructions may result in electric shock, fire and/or serious injury.

Save all warnings and instructions for future reference.

Some regions have regulations that restrict the use of the machine. Check with your local authority for advice.

⚠ Warning - certain parts of the product may get hot enough to cause burns.

Particular caution is called for if children and persons requiring protection are present.

Only use the device in a well-ventilated environment and away from combustible materials.

Do not use or store explosive or flammable materials (e.g. fuel, paper, paints) in the vicinity of the product.

Keep the following safety distances:

Air intake side 2,5 m; Air outlet side 3,5 m; side 2,0 m; top 2,0 m; back 2,5 m.

Do not put foreign objects in the device.

Make sure that the fan is operating properly before igniting the burner.

Never place the gas cylinder in front of the gas fan heater when it is in use! This is a fire hazard!

It must always be ensured that air can be taken in and vented freely.

The devices may not be used in atmospheres that contain oil, sulphur or salt.

Do not set up in rooms at risk of fire (e.g. wood sheds).



Warning! - To prevent overheating, never cover the heater with anything.

Do not use this heater with a program switch, a time switch, a separate remote control system or any other device that automatically switches the heater on, as there is a risk of fire if the heater is covered or set up incorrectly.

Always switch off the device, as described in this manual, if you cannot leave it in a safe state. **Secure the device against unauthorised use, e.g. by enclosing the gas cylinders. Leave the premises, move to a clear place and warn other people.**



Warning! - Danger of short circuit!

Never operate/touch the device with wet hands.

Protect the electrical parts from moisture. To prevent electrical shock, never submerge these parts in water or other fluids during cleaning or when in operation. Never hold the apparatus under flowing water.

Switch off the device and disconnect it from the power supply before replacing accessory parts, cleaning work and if it is not in use.

Operation is only allowed with a safety switch against stray current (RCD max. stray current of 30mA).



Warning! - Damaged mains cords pose a hazard of electrocution.

Handle the cord carefully. Hold the plug when unplugging the tool. Never use the cord to carry the apparatus. Keep cord away from heat, oil, sharp edges or moving parts. Replace damaged cords immediately. Damaged cords increase the risk of electric shock and may create a fire.

If the replacement of the supply cord is necessary, this has to be done by the manufacturer or his agent in order to avoid a safety hazard.

Use extension cables with a maximum length of 5 meters and with a cable cross-section of not less than 1.5 mm².

Use of extension cables of different length and cross-section and also of adapters and multiple sockets should be avoided.

⚠ Warning! - Risk of asphyxiation and explosion if leaks occur.

The device must be disconnected from the gas cylinder after every use using the gas cylinder shut-off valve!

Prevent any torsion stresses on the connection hose. Make sure that the gas hose is not twisted.

People are prohibited from being in the installation area at any time.

Do not move the device when it is in use.

Always place the unit on a firm and flat surface!

Close the gas bottle valve after use.

Symbols

-  To reduce the risk of injury, user must read instruction manual
-  Caution / Caution!
-  Before doing any work on the device pull the plug out of the socket.
-  Do not tug at the cable to unplug the apparatus.
-  European Conformity Mark
-  Warning against hot surfaces!
Danger of burns!
-  Covering the device poses a fire hazard!
-  Keep distance of persons
Observe to keep out of dangerous zone
-  Warning! Danger: high voltage
-  Warning about inflammable substances
-  Keep dry at all times. Never expose tool to rain.
-  Do not use the device indoors

 Open flames are prohibited

 Keep the machine out of reach of children.

 Protect against frost.

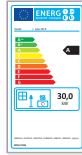

Energy Efficiency Class A

700 mbar Operating pressure P

GAS Gas valve

 Fan

PIEZO Piezo ignition

 Connect the pressure regulator to the gas cylinder valve and attach the gas hose to the pressure regulator.

 Put the mains cable into a suitable socket.

 Open the gas cylinder valve.

 Switch on the device with the toggle switch and check from the intake side whether the fan is rotating.

 Keep the gas valve knob pressed for approx. 10 seconds until the thermal fuse has warmed up and keeps the gas supply open. Then ignite using the piezo button.

 Close the gas cylinder valve to switch off. Then let the fan run for 1-2 minutes to blow out any non-combusted gas and cool down the device.

 Switch off the device at the toggle switch and disconnect it from the gas cylinder by unscrewing the pressure regulator from the gas cylinder valve.



Any damaged or disposed electric or electronic devices must be delivered to appropriate collection centres.

Operation

An unpleasant smell may be produced when the device is used for the first time in some cases. This is however completely harmless and will disappear completely over time.

Before each use, check the device and its connecting parts and accessories for damage.

Power on:

- 1) Connect the pressure regulator to the gas cylinder valve.
- 2) Connect the gas hose to the pressure regulator.
- 3) Connect the gas hose to the heater.
- 4) Open the gas cylinder valve.
- 5) Check screw caps with leak detection spray or soapy water for possible gas leakage. Tighten again if necessary.
- 6) Put the mains cable into a suitable socket.
- 7) Press the On/Off switch to switch on the device.
- 8) From the intake side, check whether the fan is rotating.
- 9) If the fan is turning, keep the gas valve button pressed and at the same time press the ignition button repeatedly until the burner ignites.
- 10) Keep the gas valve knob pressed for approx. 10 seconds until the thermal fuse has warmed up and keeps the gas supply open.
- 11) Check that the gas heater is running continuously.
- 12) Use the control dial to adjust the heat output to the desired level.

Power off:

- 1) To switch off the gas heater, always close the gas cylinder valve first.
- 2) Run the fan for 1-2 minutes to blow out any non-combusted gas and to cool down the unit.
- 3) Switch the device off with the On/Off switch.
- 4) Pull out the mains plug to disconnect the device from the mains.
- 5) Disconnect the device from the gas cylinder by unscrewing the pressure regulator from the gas cylinder valve.
- 6) Carry out the maintenance and cleaning work described in the instructions. Please note the intervals mentioned. (once a month, every 50 operating hours, after each season)

- 7) Store the device and the gas cylinders as described in the chapter on storage

Handling of gas bottles.

Make sure the gas bottles are used and stored in rooms with sufficient air inlet and outlet.

A leaking gas bottle may reduce the share of oxygen in the inhaled air and therefore represent a risk of suffocation.

Before using the device, always check that the pressure controller seal is correctly fitted and working properly.

Before use, make sure the gas bottle contains gas designed for the work being done.

Gas bottles must always be safely fixed in a vertical position on a wall support or on a specially manufactured gas bottle cart.

The liquid gas cylinder must be changed in a well-ventilated room or outdoors, and away from open flames (cigarettes, candles or other devices with open flames).

A gas cylinder with a pressure regulator attached must not be moved.

Close the gas bottle valve after use.

The gas bottle valve must be closed during transport.

Smell of gas or suspect leakage

If you smell gas or suspect a leak, do not use the device. If the device is in use, the gas supply must be shut off immediately. Immediately open windows and doors. Do not press any electrical switches (e.g. light switches), do not use a telephone or similar and do not use any naked flames or sources of ignition! The device must be checked and any faults remedied before it can be used again.

Emergency procedure

- Stop the gas supply to the device.
- Move out of the danger zone immediately and make sure that no other persons are in the danger zone.
- Call the fire brigade.

Maintenance

Before doing any work on the device pull the plug out of the socket.

Do not tug at the cable to unplug the apparatus.

All activities that require the device to be opened may only be carried out by Güde or authorised specialist companies.

Have the device checked annually or after a longer period of storage by a specialist electrical company to ensure that it is in good working order.

Check the gas hose lines at least once a month as well as every time the gas cylinder is replaced. If there are any signs of damage, the hose lines must be replaced.

The entire device must be checked for correct function.

nality, including a leak test, once a month. A leak test can be carried out with a leak detection spray or soapy water, for example.

⚠ Warning! - Never carry out a leakage check with an open flame.

Clean the fan blades and the inside of the heater with compressed air every season or as needed.

Always keep children and unauthorised persons out of reach of the appliance.

Repairs and works specified in these instructions may only be performed by qualified authorised staff.

Use only original accessories and original spare parts.

Keep the device, in particular the air vents, clean at all times. Never spray water on the device body!

Do not clean the plastics with solvents, flammable or toxic fluids. For cleaning, use a damp cloth only.

Only a regularly maintained and treated appliance can serve as a satisfactory aid. Insufficient maintenance and care can lead to unforeseen accidents and injuries.

Storage

When not in use and in storage

- Close the gas cylinder valve.
- Turn off the device and disconnect it from power supply. (» Power off)
- Unscrew the pressure regulator from the gas cylinder.
- Remove the gas cylinder from the device.
- Leave the device to cool after use.

Store the device and its accessories in a dark, dry and frost free place, which cannot be accessed by children.

The optimum storage temperature is between 5 and 30°.

Always store the device and the gas cylinder separately.

Never store the liquid gas cylinder in environments or rooms below ground level!

Never store liquid gas cylinders in unventilated places!

The gas cylinders must be fitted with valve protection caps and lock nuts when stored.

Gas cylinders must always be stored upright! This also applies to empty gas cylinders!

Warranty

Warranty period of 12 months applies to commercial use and 24 months applies to private use and commences on the day of purchase of the device.

The guarantee solely covers inadequacies caused by material defect or manufacturing defect. Original payment voucher with the sales date needs to be submitted for any claim in the guarantee period.

The guarantee does not cover any unauthorised use such as appliance overloading, use of violence, damage as a result of any unauthorised interference or caused by foreign items. Failing to follow the operating and assem-

bly instructions and common wear are also not included in the guarantee.

Important information for the customer

Please note that returns within or outside the warranty period should always be in the original packaging. This measure effectively avoids unnecessary transport damage and any associated disputed ruling. Your equipment is optimally protected only in the original box, and keeping it in that box will ensure smooth processing.

Service

Do you have any technical questions? Any claim? Do you need any spare parts or operating instructions? We will quickly help you and without needless bureaucracy at our web pages at www.guede.com in the Servicing part. Please help us be able to help you. In order to identify your device in case of claim we need the serial No., product No. and year of production. All this data can be found on the type label.

Tel.: +49 (0) 79 04 / 700-360

Fax: +49 (0) 79 04 / 700-51999

E-Mail: support@ts.guede.com

Disposal

Do not dispose of electrical appliances in household waste; use the local collection points. Ask your local authority where the collection points are to be found. If electrical equipment is disposed of in an uncontrolled manner, weathering can lead to dangerous substances entering the groundwater and from there the food chain, or the flora and fauna can be poisoned for years. If you replace the device with a new one, the seller is legally obliged at the least to take back the old one to be disposed of free of charge.

Transport packaging disposal

The packaging protects the machine against damage during transport. Packaging materials are usually chosen based on environment aspects and waste treatment principles and are therefore recyclable. Returning the packaging into material circulation saves raw materials and reduces waste production. Parts of packagings (e.g. foils, styropor®) can be dangerous for children.

Risk of suffocation!

Keep parts of the packagings out of reach of children and dispose them as soon as possible.

Failure removal

Error	Causes	Remedy
Gas odour	Gas hose or leaking connection.	Stop the gas supply to the device. Move out of the danger zone immediately and make sure that no other persons are in the danger zone. Call the fire brigade.
The motor does not start	No electricity	Check the cable, connect it to the power supply and if necessary replace it or have it repaired by an expert.
Piezo-ignition does not ignite	Electrode in incorrect position	Call specialist
No gas	Gas cylinder empty	Replace gas cylinder
	Closed valve on the gas cylinder	Open valve
Burner ignites, flame goes off as soon as the gas valve is turned on	Thermal element not yet hot properly	Try again
	Safety thermostat turned off	Let the device cool down and then retry.
Burner flame goes off during operation	Excessive gas output	Have the reduction valve checked or replaced
	Gas cylinder empty	Replace gas cylinder
	Insufficient gas input	Check and clean motor grid
		Check fan
	Wind or air draught extinguishes flame	Place the device outside wind or air draught, let it cool down for several minutes and then retry.

Technische gegevens

Heteluchtkanon	GGH 30 R
Artikel-Nr.	85160
Apparaatcategorie	I3B/P (700)
Voedingsspanning:	220 - 240 V ~
Frequentie	50 Hz
Verwarmingsvermogen	18 - 30 kW 15.477 - 25.795 kcal/h
Gasverbruik	1.300 - 2.180 g/h
Lengte van de aansluitkabel	130 cm
Ampère max./Ventilator	0,32 A
Opgenomen vermogen max./Ventilator	70 W
Ventilatorvermogen	1.000 m ³ /h
Bescherming	IPX4
Aansluitslang	150 cm
slangtype	klasse 2 6,3 mm 10 bar
Soort gas	Propaan (G31), Butaan(G30) of mengsels daarvan
Grootte van de gascilinder	5 kg 11 kg
Bedrijfsdruk P	700 mbar
Oververhittingsbeveiliging	110 °C
Indeling van het toestel op basis van luchtuitblaastemperatuur	76 K Type A3
apparaatklasse	ruimteverwarming
Luchtuitblaastemperatuur (1,5 m Afstand)	76 °C
Bestemmingslanden	DE + AT
Afmetingen l x b x h	460 x 240 x 400 mm
Netto/bruto gewicht	6,1 / 7,3 kg

Verwarmingsvermogen		
Verwarmingsvermogen	P _{nom}	30 kW
Minimaal verwarmingsvermogen (inactief)	P _{min}	18 kW
max. Continu verwarmingsvermogen	P _{max}	30 kW

Brandstof		
Brandstof selecteren	gasvormig	G30
Minimaal verwarmingsvermogen (indicatief)	NO _x	120,41 [mg/kWh _{input}] (GCV)

Extra stroomverbruik		
Bij nominaal vermogen	e _{lmax}	- kW
Bij minimaal vermogen	e _{lmin}	- kW
Bij minimaal vermogen	e _{lSB}	- kW

Vermogensbehoefte van de waakvlam		
Vermogensbehoefte van de waakvlam(indien aanwezig)	P _{pilot}	0 kW

Thermisch rendement (NCV)		
Bij nominaal verwarmingsvermogen	$\eta_{th, nom}$	100 %
Bij minimaal verwarmingsvermogen (Richtwaarde)	$\eta_{th, min}$	100 %

Aard v.d. warmteafgifte/ruimtetemperatuurregeling (één selecteren)	
Eentraps warmteafgifte zonder ruimtetemperatuurregeling	-
Twee of meer handbediende standen zonder ruimtetemperatuurregeling	x
Met ruimtetemperatuurregeling via mechanische thermostaat	-
Met elektronische ruimtetemperatuurregeling	-
Elektronische ruimtetemperatuurregeling plus dagtimer	-
Elektronische ruimtetemperatuurregeling plus weektimer	-

Andere regelingsopties (meerdere keuzes mogelijk)	
Ruimtetemperatuurregeling met aanwezigheidsdetectie	-
Ruimtetemperatuurregeling met detectie van de open ramen	-
Met optionele regeling op afstand	-
Met adaptieve inschakelregeling	-
Met werkingstijdbegrenzing	-
Met „Black Bulb“-temperatuursensor, zwart	-

Jaarlijkse benuttingsgraad ruimteverwarming	η_s : 91 %
Energie-efficiëntie-index	-
Energie-efficiëntieklasse	A

(*)NOX= Stikstofoxide



Gebruik het apparaat pas nadat u de gebruiksaanwijzing gelezen en begrepen hebt. Indien betreffende de aansluiting en het bedienen van het apparaat twijfels ontstaan, kunt u zich tot de klantendienst wenden.

Het product is bedoeld voor gebruik door personen vanaf 16 jaar.

Dit apparaat is niet geschikt voor het gebruik door personen (inclusief kinderen) met beperkte lichamelijke, sensorische of geestelijke vermogens of gebrekkige ervaring resp. vakkennis, tenzij ze dienovereenkomstig worden geïnstrueerd of begeleid door een voor de veiligheid verantwoordelijke persoon. Op kinderen moet toezicht worden

gehouden om te voorkomen dat ze met het apparaat spelen.

Voorgeschreven gebruik van het systeem

Dit product is slechts geschikt voor incidenteel gebruik. Het heteluchtkanon is bestemd voor het gebruik als verwarming, het drogen in de bouw en ontdooien van ijs en mag alleen in goed eventilerde ruimten of in de buitenlucht worden gebruikt.

In de opstellingsruimten moet worden voorzien in ventilatieopeningen van minimaal 750 cm² (minimaal 25 cm² per 1 kW nominaal verwarmingsvermogen).

De minimale afmetingen van de ruimte mogen niet kleiner zijn dan 300 m³ (1 m³ per 100 W nominaal verwarmingsvermogen).

Neem bij het gebruik van het toestel principieel altijd de toepasselijke lokale bouw- en brandveiligheidsvoorschriften in acht.

Wij maken u erop attent dat onze installaties qua bestemming niet geconstrueerd zijn voor gebruik in onderne-

mingen, handwerkateliers of industriële bedrijven. Onder omstandigheden in ondernemingen, handwerkateliers of industriële bedrijven kunnen wij geen garantie verlenen. Dit apparaat uitsluitend gebruiken voor normaal gebruik, zoals aangegeven. Bij niet naleving van de bepalingen uit de algemeen geldende voorschriften, evenals van de bepalingen uit deze gebruiksaanwijzing, kan de producent voor schade niet aansprakelijk gesteld worden.

De gasverwarmer mag niet gebruikt worden::

MAG NIET WORDEN GEBRUIKT VOOR DE VERWARMING VAN BEWOONBARE RUIMTEN IN WOONGEBOUWEN; BIJ GEBRUIK IN OPENBARE GEBOUWEN MOETEN DE NATIONALE VOORSCHRIFTEN IN ACHT WORDEN GENOMEN.

Het toestel mag niet worden gebruikt in omgevingen of ruimten onder de grond.

Monteer het toestel niet in explosie- of brandgevaarlijke ruimtes.

In de buurt van brandbare materialen (bijv. papier, bouwstoffen);

Op plaatsen waar vluchtige materialen opgeslagen of aanwezig zijn (bijv. benzine, oplosmiddelen, chemicaliën) of waarin een ontplofbaar luchtmengsel kan ontstaan;

Het toestel is niet bedoeld voor het drogen van kleding of voor het installeren onder banken of in vloerschachten.

Toestel niet gebruiken voor het houden of fokken van dieren.

Na een eigenhandige structurele wijziging van de gasverwarmer; Het verwarmingstoestel mag niet worden gebruikt zonder dat het beveiligingsrooster op de juiste manier op het toestel is aangebracht. Gebruik het apparaat alleen wanneer het volledig gemonteerd is!

Bij een onjuiste, ontoelaatbare aansluiting aan de gasbron;

Op plaatsen die niet voldoende geventileerd zijn;

Als verwarmingsbron bij evenementen en feesten.

Handelswijze in noodgeval

Tref de noodzakelijke maatregelen om éérste hulp te verlenen, die met het letsel overeenkomt en vraag zo snel mogelijk gekwalificeerde medische hulp aan. Bescherm gewonde personen voor overig letsel en stel ze gerust. Indien u hulp vraagt, geef de volgende gegevens door:

1. Plaats van het ongeval
2. Soort van het ongeval
3. Aantal gewonden mensen
4. Soort verwondingen

Veiligheidsaanwijzingen voor Hetelucht-kanon

Lees alle veiligheidsinstructies en aanwijzingen.

Als de waarschuwingen en voorschriften niet worden

opgevolgd, kan dit een elektrische schok, brand of ernstig letsel tot gevolg hebben.

Bewaar alle waarschuwingen en voorschriften voor toekomstig gebruik.

In enkele regio's kunnen voorschriften het gebruik van deze machine beperken. Laat u door uw plaatselijke autoriteiten adviseren.

⚠ Waarschuwing - enkele delen van het product kunnen erg heet worden en brandwonden veroorzaken.

Extra voorzichtigheid is geboden wanneer er kinderen en/of kwetsbare mensen aanwezig zijn.

Gebruik het apparaat alleen in een goed geventileerde omgeving en uit de buurt van brandbare materialen.

Gebruik of bewaar geen explosieve of ontvlambare stoffen (bijv. benzine, papier, verf) in de ruimte waar het product geplaatst is.

Houd de volgende veiligheidsafstanden aan: luchtaanzuigzijde 2,5 m; luchtuitblaaszijde 3,5 m; van opzij 2,0 m; boven 2,0 m; achterzijde 2,5 m.

Stek nooit voorwerpen in het toestel.

Controleer of de ventilator goed werkt, voordat u de brander aansteekt.

Zet de gascilinder tijdens het bedrijf in geen geval voor het heteluchtkanon! Er bestaat een risico op brand!

Het toestel moet altijd onbelemmerd lucht kunnen aanzuigen en uitblazen.

De toestellen mogen niet worden opgesteld in een atmosfeer die olie, zwavel en/of zouten bevat.

Niet opstellen in brandgevaarlijke ruimtes (zoals houten schuren).



⚠ Waarschuwing! - Om oververhitting van het verwarmingstoestel te voorkomen, mag het toestel niet worden afgedekt.

Gebruik dit verwarmingstoestel niet in combinatie met een programmaschakelaar, een tijdschakelklok, een extern bedieningssysteem of een andere voorziening die het verwarmingstoestel automatisch inschakelt, omdat dan brandgevaar kan ontstaan wanneer het verwarmingstoestel wordt afgedekt of verkeerd wordt opgesteld.

Schakel het apparaat altijd uit op de wijze die in deze handleiding onder 'uitschakelen' staat beschreven, wanneer u het niet in een veilige toestand kunt achterlaten. Beveilig het apparaat tegen onbevoegd gebruik, bijv. door middel omheining van de gasflessen. Verlaat de ruimten, ga naar een vrije plek en waarschuw andere mensen.

⚠ Waarschuwing! - Gevaar voor kortsluiting!

NL

⚠ Waarschuwing! - Gevaar voor kortsluiting!

Het toestel nooit met natte handen bedienen of aanraken. Bescherm de elektrische onderdelen tegen vocht. Dompel het toestel tijdens het gebruik of het schoonmaken ervan nooit in water of andere vloeistoffen om een elektrische schok te voorkomen. Houd het toestel nooit onder stromend water.

Schakel het toestel uit en neem de stekker uit het stopcontact voor u onderdelen van het toestel gaat vervangen, het toestel gaat reinigen of langere tijd niet gebruikt.

Het gebruik is slechts met een foutstroomschakelaar (RCD max. foutstroom van 30 mA) toegestaan.

⚠ Waarschuwing! - Een beschadigd netsnoer is levensgevaarlijk (kans op elektrische schok).

Behandel het netsnoer voorzichtig. Het netsnoer aan de stekker uit de contactdoos trekken. Draag de radio nooit aan het snoer. Bescherm het snoer tegen hitte, olie, scherpe kanten en bewegende delen. Beschadigd snoer direct vervangen. Beschadigde snoeren verhogen het risico op het elektrische schokken en kunnen branden veroorzaken.

Als het netsnoer moet worden vervangen, moet dit door de fabrikant of de vertegenwoordiger worden gedaan om veiligheidsrisico's te voorkomen.

Gebruik verlengsnoeren van maximaal 5 meter en met een kabeldoorsnede van niet minder dan 1,5 mm². Men raadt het gebruik van verlengsnoeren met andere lengte en doorsnede, alsmede van adapters en meervoudige stekkerdozen af.

⚠ Waarschuwing! - Verstikkings- en explosiegevaar door lekkages of openingen.

Het is noodzakelijk het toestel na elk gebruik van de gascilinder los te koppelen via de gascilinderafsluiter!

Verhinder torsiebelastingen van de aansluitslang. Let erop dat de gas slang niet verdraaid is.

Het is verboden voor personen om continu in de opstelingsruimte aanwezig te zijn.

Verplaats het toestel niet, terwijl het in bedrijf is.

Plaats het apparaat altijd op een vaste en vlakke ondergrond!

Sluit het gasflesventiel na ieder gebruik af.

Symbolen

 Om het risico op verwondingen te beperken, dient gebruiker de handleiding te lezen

 Opgelet / Opgelet!

 Voor alle werkzaamheden aan het apparaat de stekker uit het stopcontact nemen.

 Trek daarbij niet aan het netsnoer.

 Europees symbool van overeenstemming

 Waarschuwing voor hete oppervlakken!
Gevaar voor verbrandingen!

 Er bestaat brandgevaar als het apparaat wordt afgedekt!

 Afstand van personen
Let op dat er zich geen personen in de gevarenumgeving ophouden.

 Waarschuwing! Gevaar door elektrische spanning

 Waarschuwing voor brandgevaarlijke stoffen

 Tegen vocht beschermen. Stel de machine niet bloot aan regen.

 Gebruik het apparaat niet in binnenruimten.

 Open vuur verboden

 Houd kinderen van de machine op afstand.

 Tegen vorst beschermen.

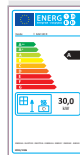

Energie-efficiëntieklasse A

 700 mbar Bedrijfsdruk P

 GAS Gasventiel

 Ventilator

	Piëzo-ontsteking
	Sluit de drukverminderaar op het gasflesventiel aan en verbind de gasslang met de drukverminderaar.
	Steek de stekker van het netsnoer in een geschikt stopcontact.
	Draai het gascilinderventiel open.
	Schakel het apparaat met de tuimelschakelaar in en controleer aan de aanzuigzijde of de ventilator draait.
	Houd de gasventielknop nog ca. 10 seconden ingedrukt, totdat de thermische zekering is opgewarmd en de gastoevoer openblijft. Daarna aansteken met behulp van de piëzoknop.
	Om uit te schakelen het gasflesventiel gebruiken. Laat daarna de ventilator nog 1-2 minuten doorlopen, zodat niet-verbrand gas wordt weggeblazen en het toestel kan afkoelen.
	Schakel het apparaat met de tuimelschakelaar uit en verwijder de gasfles door de drukverminderaar van het gasflesventiel los te schroeven.
	Beschadigde en/of verwijderde elektrische of elektronische apparaten bij de daarvoor bestemde recyclingplaatsen afleveren.

Gebruik

Bij het eerste gebruik van het toestel kan er soms een onaangename geur vrijkomen. Deze is echter absoluut onschadelijk en zal na verloop van tijd verdwijnen.

Controleer voor gebruik het apparaat en de aan te sluiten onderdelen en toebehoren op beschadigingen.

Inschakelen:

- 1) Sluit de drukregelaar op het gascilinderventiel aan.
- 2) Sluit de gasslang op de drukregelaar aan.
- 3) Sluit de gasslang op het heteluchtkanon aan.
- 4) Draai het gascilinderventiel open.
- 5) Controleer de schroefkoppelingen met lekkagedetectiespray of zeepsop op eventueel ontsnappend gas. Draai de aansluitingen zo nodig nogmaals aan.
- 6) Steek de stekker van het netsnoer in een geschikt stopcontact.
- 7) Het apparaat met behulp van de aan/uit-schakelaar

bedienen.

- 8) Controleer vanaf de aanzuigzijde of de ventilator draait.
- 9) Als de ventilator draait, houdt u de gasklepknop ingedrukt en drukt u herhaaldelijk op de ontstekingsknop totdat de brander ontsteekt.
- 10) Houd de gasventielknop nog ca. 10 seconden ingedrukt, totdat de thermische zekering is opgewarmd en de gastoevoer openblijft.
- 11) Controleer of het heteluchtkanon ononderbroken werkt.
- 12) Stel met de traploze draairegelaar het verwarmingsvermogen in.

Uitschakelen:

- 1) Om het heteluchtkanon uit te schakelen, draait u altijd eerst het gascilinderventiel dicht.
- 2) Laat de ventilator 1-2 minuten doorlopen om niet-verbrand gas weg te blazen en het toestel af te koelen.
- 3) Schakel het toestel uit met de aan/uit-schakelaar.
- 4) Trek de stekker uit het stopcontact om het apparaat los te koppelen van het stroomnet.
- 5) Scheid het toestel van de gascilinder door de drukregelaar van het gascilinderventiel af te schroeven.
- 6) Volg de in de handleiding beschreven stappen voor het onderhoud en de reiniging van het apparaat. Neem de vermelde termijnen in acht. (eenmaal per maand, om de 50 gebruiksuren, na elk seizoen)
- 7) Berg het apparaat en de gasfles op zoals beschreven in het hoofdstuk Opbergen.

Omgang met gasflessen

Zorg ervoor dat het gebruik en de opslag van gasflessen in ruimten plaatsvindt die voldoende be- en ontvlucht worden.

Een ondichte gasfles kan een verlaging van de zuurstofinhoud in de in te ademen lucht veroorzaken en er kan daardoor verstikkingsgevaar optreden.

Controleer vóór elk gebruik van het toestel of de afdichting van de drukregelaar correct gemonteerd is en goed werkt.

Controleer voor het gebruik dat de gasfles gas bevat dat voor de uit te voeren werkzaamheden is bestemd.

Gasflessen moeten altijd rechtop staand en aan een muur of in een speciaal gebouwde gasflessenwagen vastgezet worden.

De cilinder met vloeibaar gas moet worden vervangen in een goed geventileerde ruimte of buiten, uit de buurt van open vuur (sigaretten, kaarsen of andere apparaten met open vuur).

Een gasfles met vastgekoppelde drukverminderaar mag

niet worden bewogen.

Sluit het gasflesventiel na ieder gebruik af.

Het gasflesventiel dient tijdens het transport afgedekt te zijn.

Gaslucht of een vermoeden van lekkage

Als u gas ruikt of vermoedt dat er een lekkage is, mag het toestel niet worden gebruikt. Als het toestel wel in gebruik is, moet de gastoevoer meteen afgesloten worden. Maak meteen ramen en deuren open. Bedien geen elektrische schakelaars (bijv. lichtknoppen), gebruik geen telefoon o.i.d. en gebruik geen open vuur of andere ontstekingsbronnen! Het toestel moet worden gecontroleerd en evt. defecten of fouten moeten worden verholpen, voordat het weer in gebruik mag worden genomen.

Handelswijze in noodgeval

- Stop de gastoevoer van het toestel.
- Verlaat meteen de gevarezone en zorg ervoor dat er niemand in de gevarezone achterblijft.
- Bel de brandweer.

Onderhoud

Voor alle werkzaamheden aan het apparaat de stekker uit het stopcontact nemen.

Trek daarbij niet aan het netsnoer.

Handelingen waarvoor het apparaat moet worden geopend mogen alleen worden verricht door Güde of bevoegde vakbedrijven.

Laat jaarlijks of na langdurig niet-gebruik door een gespecialiseerd elektrobiedrijf controleren of het apparaat nog naar behoren functioneert.

Ten minste eens per maand en telkens wanneer de gasfles wordt vervangen, moeten de gasslangen worden gecontroleerd. Als er tekenen van beschadiging zijn, moeten de slangleidingen worden vervangen.

Eens per maand moet worden gecontroleerd of het volledige toestel correct functioneert, met inbegrip van een lekkagecontrole. De lekkagecontrole kan bijv. worden uitgevoerd met een lekkagedetectiespray of een zeepoplossing.

⚠ Waarschuwing! - Voer de afdichtingscontrole nooit met open vuur uit.

Reinig naar behoefte en in ieder geval eens per seizoen de ventilatorrotor en de binnenkant van het heteluchtkanon met perslucht.

Instrueer kinderen en onbevoegde personen dat zij zich ver van het apparaat ophouden.

Laat reparaties en werkzaamheden die niet in deze aanwijzing worden beschreven enkel door gekwalificeerd vakpersoneel uitvoeren.

Gebruik alléén origineel toebehoren en originele onderdelen.

De machine, in het bijzonder de luchtsleuven, altijd

goed schoon houden. Nooit water op het apparaatlichaam spuiten! De machine, in het bijzonder de luchtsleuven, altijd goed schoon houden. Nooit water op het apparaatlichaam spuiten! De machine, in het bijzonder de luchtsleuven, altijd goed schoon houden. Nooit water op het apparaatlichaam spuiten!

Kunststoffen niet met oplosmiddelen, ontvlambare of giftige vloeistoffen schoonmaken. Voor het schoonmaken een vochtig doekje gebruiken.

Enkel een regelmatig onderhouden en een goed verzorgd apparaat kan een tot tevredenheid werkend hulpmiddel zijn. Onderhouden verzorgingsfouten kunnen tot onvoorziene ongevallen en letsels leiden.

Opbergvak

Bij niet-gebruiken en opslag

- Draai het gasflesventiel dicht.
- Schakel de machine uit en neem de stekker uit het stopcontact. (» Uitschakelen)
- Schroef de drukverminderaar van de gasfles los.
- Verwijder de gasfles van het apparaat.
- Laat het apparaat afkoelen na gebruik.

Bewaar het apparaat en de accessoires op een donkere, droge en vorstvrije plek die niet toegankelijk is voor kinderen.

De optimale opslagtemperatuur ligt tussen 5 en 30 °C. Berg het apparaat en de gasfles altijd gescheiden van elkaar op.

Sla de cilinder met vloeibaar gas nooit op in ondergrondse omgevingen of ruimtes!

Bewaar een cilinder met vloeibaar gas nooit in een niet-geventileerde ruimte!

De gascilinders moeten voor opslag worden voorzien van ventielbeschermkappen en borgmoeren.

Gas Cilinders moeten altijd rechtop worden opgeslagen! Dat geldt ook voor lege gascilinders!

Garantie

De garantieperiode is 12 maanden bij commercieel gebruik en 24 maanden voor eindgebruikers en begint met de datum van aankoop van het apparaat.

De garantie heeft uitsluitend betrekking op onvolkomenheden die op materiaal- of productiefouten betrekking hebben. Bij een claim van een onvolkomenheid, in de zin van garantie, dient de originele aankoopfactuur met de aankoopdatum bijgesloten te worden.

Van garantie uitgesloten zijn verkeerd gebruik, zoals bijv. overbelasting van het apparaat, gebruik van geweld, beschadigingen door vreemde invloeden of door vreemde voorwerpen. De niet-naleving van gebruiks- en montageaanwijzingen en normale slijtage zijn eveneens van garanties uitgesloten.

Belangrijke informatie voor klanten

Houd er rekening mee dat een retourzending, binnen of ook buiten de garantieperiode, principieel in de originele verpakking uitgevoerd zou moeten worden. Door deze maatregel worden onnodige transportschaden en hun vaak controversiële regelgevingen effectief vermeden. Enkel in de originele doos is uw apparaat optimaal beschermd en blijft daardoor een soepele verwerking gewaarborgd.

Service

Hebt u technische vragen? Een reclamatie? Hebt u reserveonderdelen of een gebruiksaanwijzing nodig? Op onze website www.guede.com in helpen wij u snel en niet-bureaucratisch verder. Help ons om u te helpen, a.u.b. Om uw apparaat in geval van reclamatie te kunnen identificeren hebben wij het serie+nummer evenals artikelnummer en productiejaar nodig. Deze gegevens vindt u op het typeplaatje.

Tel.: +49 (0) 79 04 / 700-360

Fax: +49 (0) 79 04 / 700-51999

E-Mail: support@ts.guede.com

Afvoer

Voer elektrische apparaten niet af met het huishoudelijk afval, maar gebruik de inzamelpunten in uw gemeente. Vraag uw gemeente naar de locaties van de inzamelpunten. Als elektrische apparaten ongecontroleerd worden afgevoerd, kunnen tijdens de verwerking gevaarlijke stoffen in het grondwater en daarmee in de voedingsketen komen, of kunnen flora en fauna in de daaropvolgende jaren worden vergiftigd. Als u het apparaat door een nieuwe vervangt, is de verkoper wettelijk verplicht om het oude apparaat ten minste gratis aan te nemen om af te voeren.

Verwijdering van de transportverpakking

De verpakking beschermt het apparaat tegen transportschades. De verpakkingmaterialen zijn meestal volgens milieuvriendelijke en verwijderingstechnische standpunten gekozen en derhalve recyclebaar. Het retour brengen van de verpakking in de materiaalomloop spaart grondstoffen en verlaagt de afvalhoeveelheden. Verpakkingdelen (bijv. folies, styropor®) kunnen voor kinderen gevaarlijk zijn.

Verstikkingsgevaar!

Bewaar de verpakking buiten het bereik van kinderen en verwijder deze zo snel mogelijk.

Oplossen van problemen

Probleem	Oorzaak	Oplossing
Gaslucht	Gasslang of aansluitingen ondicht.	Stop de gastoevoer van het toestel. Verlaat meteen de gevarezone en zorg ervoor dat er niemand in de gevarezone achterblijft. Bel de brandweer.
De motor start niet	Geen netvoeding	Kabel controleren, aansluiten zo nodig vervangen of door een vakman laten repareren.
Piëzo ontsteekt niet	Elektrode in onjuiste positie	Vakman raadplegen
Geen gas	Lege gasfles	Gasfles vervangen
	Gesloten ventiel aan de gasfles	Ventiel openen
De brander springt aan, vlam gaat uit zodra het gasventiel wordt losgelaten	Thermo-element was noch niet voldoende warm	Een nieuwe inschakelpoging
	De veiligheidsthermostaat schakelt uit	Apparaat laten afkoelen, dan een nieuwe inschakelpoging.
Brandervlam gaat tijdens het gebruik uit	Te hoge gasuitgang	Drukregelaar laten controleren en eventueel vervangen
	Lege gasfles	Gasfles vervangen
	Te weinig luchttoevoer	Motorrooster controleren en reinigen Ventilator controleren
	Wind of tocht blaast de vlam uit	Apparaat buiten de wind of tocht plaatsen, enige minuten laten afkoelen, daarna een nieuwe inschakelpoging.

Technická data

Plynový topný ventilátor		GGH 30 R
Obj. č.		85160
Kategorie zařízení		I3B/P (700)
Napájecí napětí		220 - 240 V ~
Frekvence		50 Hz
Topný výkon		18 - 30 kW 15.477 - 25.795 kcal/h
Spotřeba plynu		1.300 - 2.180 g/h
Délka přívodního kabelu		130 cm
Amp. max./Ventilátor		0,32 A
Příkon max./Ventilátor		70 W
Výkon dmýchadla		1.000 m ³ /h
Druh ochrany		IPX4
Připojovací hadice		150 cm
Typ hadice		Třída 2 6,3 mm 10 bar
Druh plynu		Propan (G31), Butan(G30) nebo jejich směsi
Velikost plynové láhve		5 kg 11 kg
Provozní tlak P		700 mbar
Ochrana proti přehřátí		110 °C
Klasifikace zařízení podle teploty vyfukovaného vzduchu		76 K Typ A3
Třída zařízení		Topný ventilátor
Teplota vyfukovaného vzduchu (1,5 m Vzdálenost)		76 °C
Země určení		DE + AT
Rozměry d x š x v		460 x 240 x 400 mm
Hmotnost netto/brutto		6,1 / 7,3 kg

Topný výkon		
Topný výkon	P _{nom}	30 kW
Minimální topný výkon (neaktivní)	P _{min}	18 kW
max. Trvalý topný výkon	P _{max}	30 kW

Palivo		
Vyberte palivo	plynný	G30
Minimální topný výkon (orientační)	NO _x	120,41 [mg/kWh _{input}] (GCV)

Dodatečná spotřeba proudu		
Při jmenovitém výkonu	e _{lmax}	- kW
Při minimálním výkonu	e _{lmin}	- kW
Při minimálním výkonu	e _{lSB}	- kW

Příkon pilotního plamene		
Příkon pilotního plamene(pokud existuje)	P _{pilot}	0 kW

Tepelná účinnost (NCV)		
Při jmenovitém tepelném výkonu	$\eta_{th, nom}$	100 %
Při minimálním tepelném výkonu (Orientační hodnota)	$\eta_{th, min}$	100 %

Způsob přenosu tepla/regulace teploty v místnosti (vyberte jednu možnost)	
Jednostupňový přenos tepla bez regulace teploty v místnosti	-
Dva nebo více manuálních stupňů bez regulace teploty v místnosti	x
S regulací teploty v místnosti mechanickým termostatem	-
S elektronickou regulací teploty v místnosti	-
Elektronická regulace teploty v místnosti plus denní časovač	-
Elektronická regulace teploty v místnosti plus týdenní časovač	-

Jiné možnosti regulace (lze vybrat více možností)	
Regulace teploty v místnosti s detekcí přítomnosti	-
Regulace teploty v místnosti s detekcí otevřeného okna	-
S možností dálkové regulace	-
S adaptivní regulací zapnutí	-
S omezením provozní doby	-
S teplotním čidlem „Black Bulb“, černým	-

Roční výkonnost prostorového vytápění	η_s : 91 %
Index energetické účinnosti	-
Třída energetické účinnosti	A

(*)NOX= Oxidy dusíku



Čerpadlo použijte teprve po pozorném přečtení a porozumění návodu k obsluze. Pokud máte o zapojení a obsluze přístroje pochybnosti, obraťte se na zákaznický servis.

Výrobek je určen k používání osobám starším 16 let.

Tento přístroj není vhodný k použití prostřednictvím osob (včetně dětí) se sníženými tělesnými, smyslovými a duševními schopnostmi nebo chybějícími zkušenostmi popř. odbornými znalostmi, ledaže by takové osoby byly příslušně poučené nebo pokud by byly pod dohledem osoby zodpovědné za jejich bezpečnost. Kromě toho je nutné

na děti dávat pozor také kvůli tomu, aby se zabezpečilo, že si s přístrojem nebudou hrát.

Oblast Využití

Tento produkt je vhodný pouze pro příležitostné použití.

Plynový topný ventilátor je určen k vytápění, vysoušení staveb a rozmrazování a smí být provozován jenom v dobře větraných prostorech nebo venku.

V místnostech, kde bude instalován, je potřeba vytvořit otvory pro přívod a odvod vzduchu o ploše nejméně 750 cm² (minimálně 25 cm² na 1 kW jmenovitého tepelného výkonu).

Minimální velikost místnosti nesmí být menší než 300 m³ (1 m³ na 100 W jmenovitého tepelného výkonu).

Při používání zařízení vždy dodržujte příslušné místní stavební a protipožární předpisy.

Upozorňujeme, že naše zařízení nebyla svým určením konstruována pro živnostenské, řemeslné nebo průmyslové použití. Pokud bude zařízení použito v

živnostenských, řemeslných nebo průmyslových provozech nebo při obdobných činnostech, nemůžeme převzít žádnou záruku.

Toto zařízení lze používat jen pro uvedený účel. Při nedodržení ustanovení z obecně platných předpisů a ustanovení z tohoto návodu nelze výrobce činit odpovědným za škody.

Plynový ohříváč se nesmí používat::

NESMÍ BÝT POUŽÍVÁNO K VYTÁPĚNÍ OBYTNÝCH MÍSTNOSTÍ V OBYTNÝCH BUDOVÁCH; PŘI POUŽÍVÁNÍ VE VEŘEJNÝCH BUDOVÁCH JE NEZBYTNÉ ŘÍDIT SE NÁRODNÍMI USTANOVENÍMI.

Zařízení nesmí být provozováno v prostředích nebo prostorech pod úrovní země.

Přístroj nemontujte v prostorách ohrožených explozí a požárem.

V blízkosti hořlavých materiálů (např. papír, stavební materiály);

V místech, kde se skladují nebo jsou těkavé materiály (např. Benzín, rozpouštědla, chemikálie), nebo kde může vzniknout výbušná atmosféra;

Přístroj není určen k sušení oděvů nebo montáži pod pracovní stoly nebo do šachet v podlaze.

Přístroj nepoužívejte, jestliže vlastníte nebo chováte zvířata.

Po svévolné konstrukční změně plynového ohříváče; Topidlo se nesmí používat bez protipožární míře umístěné na stanoveném místě. Přístroj provozujte jenom tehdy, když je kompletně smontován!

Při špatném, nedovoleném připojení ke zdroji plynu;

V místech, která nejsou dostatečně větraná;

Jako zdroj tepla při akcích a slavnostech.

Chování v případě nouze

Zaveďte úrazu odpovídající potřebnou první pomoc a vyzvěte co možná nejrychleji kvalifikovanou lékařskou pomoc. Chraňte zraněného před dalšími úrazy a uklidněte jej. Pokud požadujete pomoc, uveďte tyto údaje:

1. Místo nehody
2. Druh nehody
3. Počet zraněných
4. Druh zranění

Bezpečnostní upozornění pro Plynový topný ventilátor

Přečtěte si všechny bezpečnostní pokyny a instrukce.

Zanedbání při dodržování varovných upozornění a pokynů mohou mít za následek úder elektrickým proudem, požár a ebo těžká poranění.

Všechna varovná upozornění a pokyny do budoucna uschovejte.

V některých regionech může být používání tohoto stroje omezeno předpisy. Nechte si poradit na svém místě příslušným úřadem.

⚠ Varování - některé části výrobku mohou být velmi horké a mohou způsobit popáleniny.

V přítomnosti dětí a osob vyžadujících dohled je nutné postupovat obzvláště pozorně.

Zařízení používejte pouze v dobře větraném prostředí a mimo dosah hořlavých materiálů.

V místnosti, kde je výrobek nainstalován, nepoužívejte ani neskladujte výbušné nebo hořlavé látky (např. benzin, papír nebo barvy).

Dodržujte následující bezpečnostní vzdálenosti:

Strana nasávání vzduchu 2,5 m; Strana výstupu vzduchu 3,5 m;

bočně 2,0 m; nahoře 2,0 m; vzadu 2,5 m.

Do topidla nikdy nestrkejte cizí předměty.

Musíte zajistit, aby byl ventilátor před zapálením hořáku v řádném provozu.

Plynovou láhev během provozu za žádných okolností nedávejte pod plynový topný ventilátor! Hrozí nebezpečí požáru!

Vždy musí být zaručeno volné nasávání vzduchu a volné vypouštění vzduchu.

Topidla se nesmí instalovat v ovzduší obsahujícím oleje, síru a sůl.

Neinstalujte v prostorách ohrožených požárem (např. kůlnách na dříví).



Varování! - Abyste předešli přehřátí topidla, nesmíte ho zakrývat.

Toto topidlo nepoužívejte s programovým spínačem, časovým spínačem, odděleným systémem dálkového ovládání, které topidlo automaticky spínají, protože existuje nebezpečí požáru, když bude topidlo zakryté nebo chybně instalované.

Pokud nemůžete ponechat zařízení v bezpečném stavu, vždy jej vypněte, jak je popsáno v tomto návodu pro vypnutí. **Zajistěte zařízení proti neoprávněnému použití, např. ohrazením plynových lahví. Opusťte prostor, jděte na volné prostranství a varujte ostatní osoby.**

⚠ Varování! - Nebezpečí zkratu!

Přístroj nikdy neobsluhujte / přístroje se nikdy nedotýkejte mokřma rukama.

Elektrické díly chraňte před vlhkostí. Abyste předešli elektrickému šoku, nikdy je při čištění nebo během provozu neponořujte do vody nebo jiných kapalin. Nikdy nedržte přístroj pod tekoucí vodou.

Přístroj vypněte a před výměnou dílů příslušenství, před čištěním a při nepoužíváním ho odpojte od proudu.

Provoz je povolen jen s ochranným vypínačem proti chybovému proudu (RCD max. chybový proud 30mA).

⚠ Varování! - Poškozené síťové kabely znamenají nebezpečí pro život v důsledku elektrického šoku.

Se síťovým kabelem zacházejte opatrně. Ze zásuvky ho vytahujte za zástrčku, ne tahem za kabel. Kabel chraňte před teplem, oleji, ostrými hranami a pohyblivými díly. Poškozený kabel nechte okamžitě vyměnit. Poškozený kabel nese riziko urazu el.proudem a může být příčinou požáru.

V případě nutnosti výměny napájecího kabelu ji musí provést výrobce nebo jeho zástupce, aby nedošlo k ohrožení bezpečnosti.

Prodlužovací kabel může být dlouhý maximálně 5 metrů a průřez kabelu nesmí být menší než 1,5 mm². Nedoporučujeme používat prodlužovací kabely o jiné délce a průřezu ani různé adaptéry či rozdvojky.

⚠ Varování! - Nebezpečí udušení a výbuchu v důsledku úniků nebo netěsnosti.

Zařízení musíte po každém použití bezpodmínečně odpojit od plynové láhve otočením ventilu uzavírání plynové láhve!

Zabraňte torznímu namáhání připojovací hadice. Dejte pozor na to, aby nebyla plynová hadice překroucená.

V prostoru instalace se nesmí neustále zdržovat osoby. Zařízením v provozu nepohybujte.

Postavte přístroj vždy na pevný a rovný podklad!

Ventil plynové láhve po použití uzavřete.

Symbody



Aby se snížilo nebezpečí úrazu, musí si uživatel přečíst návod k použití



Pozor / Pozor!



Před každou prací na stroji vytáhnout přívodní kabel ze zásuvky.



Při odpojování netahejte za kabel.



Značka shody v Evropě



Varování před horkými povrchy!
Nebezpečí popálení!



Při zakrytí zařízení hrozí nebezpečí požáru!



Odstup od osob
Dbejte na to, aby se v nebezpečné oblasti nikdo nezdržoval.



Varování! Nebezpečí vlivem elektrického napětí



Dávejte pozor na hořlavé látky



Chraňte před vlhkem. Nevystavujte stroj dešti.



Nepoužívejte zařízení ve vnitřních prostorech



Zákaz ohně



Stroj držte mimo dosah dětí.



Chraňte před mrazem.

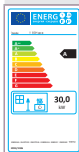

Třída energetické účinnosti A

700 mbar

Provozní tlak P

GAS

Plynový ventil



Ventilátor



PIEZO

Piezo zapalování



Propojte redukční ventil s ventilem plynové láhve a připojte plynovou hadici k redukčnímu ventilu.



Síťový kabel zasuňte do vhodné zásuvky.



Otáčením otevřete ventil plynové láhve.



Zapněte zařízení kolébkovým spínačem a ze strany sání zkontrolujte, zda se ventilátor otáčí.



Tlačítko plynového ventilu podržte stisknuté ještě asi 10 sec., dokud se tepelná pojistka nezažehje a neudrží přívod plynu otevřený. Potom proveďte zapálení pomocí piezo tlačítka.



Pro vypnutí zavřete ventil plynové láhve. Potom nechte ventilátor běžet 1-2 minuty, aby se vyfoukl nespálený plyn a zařízení se ochladilo.



Vypněte zařízení kolébkovým spínačem a odpojte je od plynové láhve odšroubováním redukčního ventilu z ventilu plynové láhve.



Vadné a nebo likvidované elektrické či elektronické přístroje musí být odevzdány do příslušných sběrů.

Provoz

Při prvním uvedení do provozu může dojít za určitých okolností k nepříjemnému vývinu zápachu, který je ovšem naprosto neškodný a s další provozní dobou zcela zmizí.

Před každým použitím zkontrolujte zařízení a jeho spojovací části a příslušenství, zda nejsou poškozené.

Zapnutí:

- 1) Redukční ventil spojte s ventilem tlakové láhve.
- 2) Plynovou hadici upevněte na redukčním ventilu.
- 3) Plynovou hadici spojte s topidlem.
- 4) Otáčením otevřete ventil plynové láhve.
- 5) Pomocí spreje k hledání průsaků nebo mýdlového louhu zkontrolujte případný únik plynu přes šroubové spoje. V případě nutnosti je ještě jednou utáhněte.
- 6) Síťový kabel zasuňte do vhodné zásuvky.
- 7) Stisknutím spínače Zap/Vyp zařízení zapněte.
- 8) Ze strany nasávání zkontrolujte, zda se otáčí ventilátor.
- 9) Pokud se ventilátor otáčí, podržte stisknuté tlačítko plynového ventilu a současně opakovaně stiskněte zapalovací tlačítko, dokud se hořák nezapálí.
- 10) Tlačítko plynového ventilu podržte stisknuté ještě asi 10 sec., dokud se tepelná pojistka nezažehje a neudrží přívod plynu otevřený.
- 11) Zkontrolujte, zda plynové topidlo pracuje kontinuálně.
- 12) Otočným regulátorem plynule nastavte topný výkon.

Vypínání:

- 1) Chcete-li plynové topidlo vypnout, otáčením uzavřete vždy nejprve ventil plynové láhve.

- 2) Ventilátor nechte ještě 1–2 minuty dobit, aby vyfoukl nespálený plyn a zařízení vychladlo.
- 3) Zařízení vypněte pomocí zapínače/vypínače.
- 4) Pro odpojení zařízení od sítě vytáhněte síťovou zástrčku.
- 5) Zařízení odpojte od plynové láhve tím, že redukční ventil odšroubojete od ventilu plynové láhve.
- 6) Proveďte údržbu a čištění popsané v návodu. Vezměte prosím na vědomí uvedené termíny. (jednou měsíčně, každých 50 hodin provozu, po každé sezóně)
- 7) Uskladněte zařízení a plynové lahve, jak je popsáno v kapitole Skladování.

Manipulace s plynovými láhvemi

Zajistěte, aby se plynové láhve používaly a skladovaly v místnostech, které mají dostatečný přívod i odvod vzduchu.

Netěsná plynová láhev může snížit podíl kyslíku ve vdechovaném vzduchu a způsobit tudíž nebezpečí udušení.

Před každým použitím zařízení zkontrolujte, zda je těsnění regulátoru tlaku správně namontováno a řádně funguje.

Před použitím se ujistěte, zda plynová láhev obsahuje plyn, který je určen pro prováděnou práci.

Plynové láhve musí být vždy bezpečně připevněny ve svislé poloze na nástěnném podstavci nebo na speciálně vyrobeném vozíku na plynové láhve.

Výměnu láhve se zkapalněným plynem je nutné provádět v dobře větrané místnosti nebo venku, mimo dosah otevřeného ohně (cigaret, svící nebo jiných přístrojů s otevřeným plamenem).

Plynová láhev s připojeným redukčním ventilem se nesmí pohybovat.

Ventil plynové láhve po použití uzavřete.

Ventil plynové láhve musí být během přepravy zakrytý.

Zápach plynu nebo podezření na netěsnost

V případě zápachu plynu nebo podezření na netěsnost nesmíte zařízení dále provozovat. Jestliže se zařízení nachází v provozu, musíte okamžitě odstavit přívod plynu. Ihned musíte rovněž otevřít okna a dveře. Neaktivujte žádné elektrické spínače (např. vypínače světel), nepoužívejte telefon ani podobné přístroje, stejně tak nepoužívejte otevřený oheň ani jiné zápalné zdroje! Zařízení je třeba zkontrolovat a odstranit závady, teprve poté smí být opět uvedeno do provozu.

Chování v případě nouze

- Zastavte přívod plynu do zařízení.
- Okamžitě opusťte nebezpečnou oblast a zajistěte, aby se v ní nenacházely ani žádné jiné osoby.

- Zavolejte hasiče.

Údržba

Před každou prací na stroji vytáhnout přívodní kabel ze zásuvky.

Při odpojování netahajte za kabel.

Veškeré činnosti, které vyžadují otevření zařízení, smí provádět pouze společnost Güde nebo autorizovaná odborná firma.

Nechte zařízení jednou ročně nebo po delší době skladování zkontrolovat z hlediska funkčnosti odborným elektrikářem.

Minimálně jednou měsíčně a také po každé výměně plynové láhve musíte prověřit hadicová vedení plynu. Při náznacích poškození musíte hadice vyměnit.

Celé zařízení je potřeba jednou měsíčně zkontrolovat ohledně správné funkce, nezapomeňte přitom ani na kontrolu těsnosti. Kontrolu těsnosti můžete provést například sprejem k hledání průsaků nebo mýdlovým louhem.

⚠ Varování! - Nikdy nekontrolujte těsnost otevřeným ohněm.

Větrací křídla ventilátoru a vnitřní stranu topidla každou sezónu nebo v případě potřeby vyčistíte stlačeným vzduchem.

Děti a nepovolané osoby držte vždy mimo dosah přístroje.

Opravy a práce, nepopsané v tomto návodu, smí provádět jen kvalifikovaný odborný personál.

Používejte jen originální příslušenství a originální náhradní díly.

Udržujte stroj, zejména větrací otvory, vždy v čistém stavu. Těleso stroje nikdy neostříkujte vodou!

Plasty nečistěte rozpouštědlem, hořlavými nebo toxickými kapalinami. K čištění používejte jen vlhký hadřík.

Jen pravidelně udržovaný a ošetřovaný přístroj může být uspokojivou pomůckou. Nedostatečná údržba a péče může vést k nepředvídaným nehodám a úrazům.

Uložení

Když se nepoužívá a skladuje

- Vypněte ventil plynové láhve.
- Přístroj vypnout a odpojit od elektrické sítě.
(» Vypínání)
- Odšroubujte redukční ventil z plynové láhve.
- Vyjměte plynovou láhev ze zařízení.
- Po použití nechte přístroj vychladnout.

Zařízení a jeho příslušenství skladujte na tmavém, suchém a nepromrzacím místě, které je pro děti nepřístupné.

Optimální teplota skladování je mezi 5 °C až 30 °C.

Vždy skladujte přístroj a plynovou láhev odděleně.

Plynovou láhev nesmíte nikdy uschovávat v prostředích

nebo prostorech pod úrovní země!

Láhev se zkpalněným plynem nikdy neuschovávejte na nevětrávaných místech!

Plynové láhve musí být při uschování opatřeny krytkami pro ochranu ventilů a uzavíracími maticemi.

Plynové láhve musí být uschovávány vždy vestoje! Platí to také pro prázdné plynové láhve!

Záruka

Záruční doba činí 12 měsíců při průmyslovém použití, 24 měsíců pro spotřebitele a začíná dnem nákupu přístroje.

Záruka se vztahuje výhradně na nedostatky způsobené vadou materiálu nebo výrobní vadou. Při reklamaci v záruční době je třeba přiložit originální doklad o koupi s datem prodeje.

Do záruky nespadá neodborné použití jako např. přetížení přístroje, použití násilí, poškození cizím zásahem nebo cizími předměty. Nedodržení návodu k použití a montáži a normální opotřebení rovněž nespadá do záruky.

Důležité informace pro zákazníka

Upozorňujeme, že vrácení během záruční doby nebo i po záruční době je třeba zásadně provést v originálním obalu. Tímto opatřením se účinně zabrání zbytečnému poškození při dopravě a jeho často spornému vyřízení. Přístroj je optimálně chráněn jen v originálním obalu, a tím je zajištěno plynulé zpracování.

Servis

Máte technické otázky? Reklamaci? Potřebujete náhradní díly nebo návod k obsluze? Na naší domovské stránce www.guede.com Vám v oddílu Servis pomůžeme rychle a nebyrokraticky. Prosím pomozte nám pomocí Vám. Aby bylo možné Váš přístroj v případě reklamace identifikovat, potřebujeme sériové číslo, objednávací číslo a rok výroby. Všechny tyto údaje najdete na typovém štítku.

Tel.: +49 (0) 79 04 / 700-360

Fax: +49 (0) 79 04 / 700-51999

E-Mail: support@ts.guede.com

Likvidace

Nelikvidujte elektrické spotřebiče v domovním odpadu, použijte sběrná místa ve své obci. O informaci o umístění sběrných míst požádejte místní úřad. Pokud jsou elektrická zařízení likvidována nekontrolovaným způsobem, mohou nebezpečné látky proniknout do podzemních vod a tím do potravinového řetězce během zvětrávání, nebo může dojít ke kontaminaci flóry a fauny na další roky. Pokud vyměníte zařízení za nové, je prodávající ze zákona povinen odebrat staré zařízení k likvidaci bezplatně.

Likvidace přepravního obalu

Obal chrání přístroj před poškozením při dopravě. Obalové materiály jsou zpravidla voleny podle ekologicky přijatelných hledisek a hledisek nakládání s odpady, a proto jsou recyklovatelné. Vrácení obalu do materiálové-

ho oběhu šetří suroviny a snižuje výskyt odpadů. Části obalů (např. fólie, styropor®) mohou být nebezpečné pro děti.

Nebezpečí udušení!

Ukládejte části obalů mimo dosah dětí, a co možná nejrychleji je zlikvidujte.

Odstranění poruchy

Závada	Příčina	Odstranění poruchy
Zápach plynu	Plynová hadice nebo netěsné přípojky.	Zastavte přívod plynu do zařízení. Okamžitě opusťte nebezpečnou oblast a zajistěte, aby se v ní nenacházely ani žádné jiné osoby. Zavolejte hasiče.
Motor nestartuje	Žádný proud	Kabel zkontrolujte, zasuňte a v případě potřeby vyměňte nebo nechte opravit u odborníka.
Piezozapalování nelze zapálit	Elektroda ve špatné poloze	Přizvěte odborníka
Žádný plyn	Prázdna plynová láhev Zavřený ventil na plynové láhvi	Vyměňte plynovou láhev Otevřete ventil
Hořák naskočí, plamen zhasne, jakmile pustíte plynový ventil	Tepelný prvek nebyl ještě dostatečně teplý Pojistný termostat se vypnul	Znovu se pokuste o zapnutí Přístroj nechte vychladnout, poté se znovu pokuste o zapnutí.
Plamen hořáku zhasne během provozu	Příliš velký výstup plynu	Redukční ventil nechte zkontrolovat příp. Vyměňte
	Prázdna plynová láhev	Vyměňte plynovou láhev
	Příliš malý přívod vzduchu	Zkontrolujte a vyčistěte mřížku motoru Zkontrolujte ventilátor
	Vítr nebo průvan sfoukává plamen	Přístroj postavte mimo vítr a průvan, přístroj nechte několik minut vychladnout, poté se znovu pokuste o zapnutí.

Technické údaje

Plynový vykurovací ventilátor	GGH 30 R
Obj. č.	85160
Kategória zariadenia	I3B/P (700)
Napájacie napätie	220 - 240 V ~
Frekvencia	50 Hz
Ohrevný výkon	18 - 30 kW 15.477 - 25.795 kcal/h
Spotreba plynu	1.300 - 2.180 g/h
Dĺžka pripojovacieho kábla	130 cm
Odber prúdu max./Vetrák	0,32 A
Príkion max./Vetrák	70 W
Výkon dúchadla	1.000 m ³ /h
Druh ochrany	IPX4
Prípojná hadica	150 cm
Typ hadice	Trieda 2 6,3 mm 10 bar
Druh plynu	Propán (G31), Bután(G30) alebo ich zmesi
Veľkosť plynovej fľaše	5 kg 11 kg
Prevádzkový tlak P	700 mbar
Ochrana proti prehriatiu	110 °C
Klasifikácia zariadenia podľa teploty vyfukovaného vzduchu	76 K Typ A3
Trieda zariadenia	Priestorové vykurovacie teleso
Teplota vyfukovaného vzduchu (1,5 m Odstup)	76 °C
Krajiny určenia	DE + AT
Rozmery D x Š x V	460 x 240 x 400 mm
Hmotnosť netto/brutto	6,1 / 7,3 kg

Ohrevný výkon

Ohrevný výkon	P_{nom}	30 kW
Minimálny ohrevný výkon (neaktívne)	P_{min}	18 kW
max. Trvalý ohrevný výkon	P_{max}	30 kW

Palivo

Vybrať palivo	plynné	G30
Minimálny ohrevný výkon (orientačne)	NO_x	120,41 [mg/kWh _{input}] (GCV)

Dodatočná spotreba prúdu

Pri menovitom výkone	e_{lmax}	- kW
Pri minimálnom výkone	e_{lmin}	- kW
Pri minimálnom výkone	e_{lSB}	- kW

Príkion pilotného plameňa		
Príkion pilotného plameňa(ak je k dispozícii)	P _{pilot}	0 kW

Tepelná účinnosť (NCV)		
Pri menovitom tepelnom výkone	$\eta_{th, nom}$	100 %
Pri minimálnom tepelnom výkone (Orientačná hodnota)	$\eta_{th, min}$	100 %

Typ prenosu tepla/regulácie teploty v miestnosti (vyberte jeden)	
Jednostupňový prenos tepla bez regulácie teploty v miestnosti	-
Dva alebo viac manuálnych stupňov bez regulácie teploty v miestnosti	x
S reguláciou teploty v miestnosti prostredníctvom mechanického termostatu	-
S elektronickou reguláciou teploty v miestnosti	-
Elektronická regulácia teploty v miestnosti a denné spínacie hodiny	-
Elektronická regulácia teploty v miestnosti a týždenné spínacie hodiny	-

Ďalšie možnosti regulácie (možnosť viacnásobného výberu)	
Regulácia teploty v miestnosti s detekciou prítomnosti	-
Regulácia teploty v miestnosti s detekciou stavu otvoreného okna	-
S možnosťou diaľkovej regulácie	-
S adaptívnou reguláciou zapínania	-
S obmedzením prevádzkovej doby	-
S teplotným senzorom „Black Bulb“, čierny	-

Ročný stupeň využitia vykurovania miestnosti	η_s : 91 %
Index energetickej účinnosti	-
Trieda energetickej účinnosti	A

(*)NOX= Oxidy dusíka



Čerpadlo použite až po pozornom prečítaní a porozumení návodu na obsluhu. Ak máte o zapojení a obsluhu prístroja pochybnosti, obráťte sa na zákaznícky servis.

Výrobok je určený na používanie osobami staršími ako 16 rokov.

Tento prístroj nie je vhodný na použitie prostredníctvom osôb (vrátane detí) so zníženými telesnými, zmyslovými a duševnými schopnosťami alebo chýbajúcimi skúsenosťami príp. odbornými znalosťami, iba ak by tieto boli adekvátne poučené, alebo ak by boli pod dohľadom osoby zodpovednej za ich bezpečnosť. Okrem toho treba na deti dávať pozor aj

kvôli tomu, aby sa zabezpečilo, že sa s prístrojom nebudú hrať.

Použitie podľa predpisov

Tento výrobok je vhodný na príležitostné použitie.

Plynový vykurovací ventilátor je určený na vykurovanie, vysušanie stavieb a roztápanie ľadu a smie sa prevádzkovať len v dobre vetraných priestoroch alebo vonku.

V miestnostiach, kde bude inštalovaný, musia byť otvory na prívod a odvod vzduchu s plochou najmenej 750 cm² (minimálne 25 cm² na 1 kW menovitého tepelného výkonu).

Minimálna veľkosť miestnosti nesmie byť menšia než 300 m³ (1 m³ na 100 W menovitého tepelného výkonu).

Pri používaní zariadenia vždy bezpodmienečne dodržiavajte príslušné miestne stavebné a protipožiarne predpisy.

Upozorňujeme, že naše zariadenia neboli svojím určením konštruované na živnostenské, remeselné alebo priemery-

selné použitie. Ak sa zariadenie použije v živnostenských, remeselných alebo priemyselných prevádzkach alebo pri obdobných činnostiach, nemôžeme prevziať žiadnu záruku.

Tento prístroj sa smie používať len v súlade s uvedenými predpismi. Pri nedodržaní ustanovení všeobecne platných predpisov a ustanovení z tohto návodu nie je možné výrobcu považovať za zodpovedného za škody.

Plynový ohrievač sa nesmie používať::

NESMIE SA POUŽÍVAŤ NA VYKUROVANIE OBÝTNÝCH MIESTNOSTÍ V OBÝTNÝCH BUDOVÁCH; PRI POUŽÍVANÍ VO VEREJNÝCH BUDOVÁCH JE POTREBNÉ RIADIŤ SA NÁRODNÝMI USTANOVENIAMÍ.

Zariadenie sa nesmie prevádzkovať v prostrediach alebo priestoroch pod úrovňou zeme.

Nemontujte zariadenie do potenciálne výbušných a horľavých miestností.

V blízkosti horľavých materiálov (napr. papier, stavebné materiály);

V miestach, kde sa skladujú alebo sú prchavé materiály (napr. benzín, rozpúšťadlá, chemikálie), alebo kde môže vzniknúť výbušná atmosféra;

Zariadenie nie je určené na sušenie odevov alebo na montáž pod lavice alebo do podlahových šácht.

Nepoužívajte zariadenie pri chove zvierat.

Po svojoľnej konštrukčnej zmene plynového ohrievača; Vykurovacie zariadenie nesmie byť v prevádzke bez požiarnej mriežky nachádzajúcej sa na určenom mieste. Prístroj prevádzkujte iba vtedy, ak je úplne zmontovaný!

Pri zlom, nedovolenom pripojení k zdroju plynu;

V miestach, ktoré nie sú dostatočne vetrané;

Ako zdroj tepla pri akciách a slávnostiach.

Správanie v prípade núdze

Poskytnite úrazu zodpovedajúcu potrebnú prvú pomoc a privolajte čo možno najrýchlejšie kvalifikovanú lekársku pomoc. Chráňte zraneného pred ďalšími úrazmi a upokojte ho. Ak požadujete pomoc, uveďte tieto údaje:

1. Miesto nehody
2. Druh nehody
3. Počet zranených
4. Druh zranenia

Bezpečnostné upozornenia pre Plynový vykurovací ventilátor

Prečítajte si všetky bezpečnostné pokyny a inštrukcie.

Zanedbanie dodržiavania Výstražných upozornení a pokynov uvedených v nasledujúcom texte môže mať za následok zásah elektrickým prúdom, spôsobiť požiar a/alebo ťažké poranenie.

Tieto Výstražné upozornenia a bezpečnostné pokyny starostlivo uschovajte na budúce použitie.

V niektorých regiónoch môžu predpisy obmedzovať použitie tohto stroja. Nechajte si poradiť na svojom miestne príslušnom úrade.

⚠ Varovanie - Niektoré časti výrobku môžu byť veľmi horúce a spôsobiť popálenia.

Mimoriadna opatrosť je potrebná v prípade, keď sú prítomné deti a osoby vyžadujúce ochranu.

Zariadenie používajte iba v dobre vetranom prostredí a mimo dosahu horľavých materiálov.

V mieste inštalácie zariadenia nepoužívajte alebo neskladujte výbušné alebo zápalné látky (napr. benzín, papier, farby).

Drždajte nasledujúce bezpečnostné vzdialenosti: Strana nasávania vzduchu 2,5 m; Strana výstupu vzduchu 3,5 m; zboku 2,0 m; zhora 2,0 m; Zadná strana 2,5 m.

Do zariadenia nikdy nekladajte cudzie predmety.

Je nutné zabezpečiť, aby bol ventilátor pred zapálením horáka v správnej prevádzke.

Plynovú fľašu počas prevádzky za žiadnych okolností nestavajte pod plynový vykurovací ventilátor! Hrozí nebezpečenstvo požiaru!

Vždy musí byť zaistené voľné nasávanie vzduchu a voľný výstup vzduchu.

Zariadenia nesmú byť umiestnené v atmosfére oleja, síry a soli.

Neumiestňujte do miestností s nebezpečenstvom požiaru (napr. drevrarne).



Varovanie - Vykurovacie zariadenie sa nesmie zakrývať, aby ste predišli prehriatiu.

Nepoužívajte toto vykurovacie zariadenie s programovým spínačom, časovým spínačom, samostatným diaľkovým ovládaním alebo ľubovoľným iným zariadením, ktoré automaticky zapne vykurovacie zariadenie, pretože hrozí nebezpečenstvo požiaru v prípade zakrytia alebo nevhodného umiestnenia vykurovacieho zariadenia.

Ak zariadenie nemôžete ponechať v bezpečnom stave, vždy ho vypnite tak, ako je popísané v časti tohto návodu venovanej vypínaniu. **Zabezpečte zariadenie pred neoprávneným použitím, napr. ohradením plynovými fľašami.** Opustite priestory, presuňte sa na miesto v exteriéri a varujte ostatných.

⚠ Varovanie! - Nebezpečenstvo skratu!

Nikdy sa nedotýkajte zariadenia ani ho neovládajte mokrymi rukami.

Elektrické časti chráňte pred vlhkosťou. Počas čistenia alebo prevádzky ich nikdy neponárajte do vody alebo iných kvapalín, aby ste predišli úrazu elektrickým prúdom. Zariadenie nikdy nedržte pod tečúcou vodou.

Zariadenie vypnite a odpojte od napájania prúdom pred

výmennou príslušenstva, pred čistením a nepoužívaním.

Prevádzka je povolená len s ochranným vypínačom proti chybovému prúdu (RCD max. chybový prúd 30 mA).

⚠ Varovanie! - Poškodené sieťové káble predstavujú ohrozenie života úderom elektrického prúdu.

So sieťovým káblom zachádzajte opatrne. Sieťový kábel ťahať zo zásuvky za zástrčku. Nikdy neťahajte prístroj za sieťový kábel. Sieťový kábel chrániť pred horúčavou, olejom, ostrými hranami a pohyblivými časťami. Poškodenými sieťovými káblami nechať okamžite vymeniť. Poškodenými sieťovými káblami ľahko dochádza k úderu elektrickým prúdom a k požiaru.

Ak je potrebná výmena napájacieho kábla, musí to urobiť výrobca alebo jeho zástupca, aby sa predišlo bezpečnostnému riziku.

Používajte predlžovačky elektrického káblu s maximálnou dĺžkou 5 metrov a s prierezom káblu nie menším ako 1,5 mm². Nedoporučujeme používať predlžovačky odlišných dĺžok a prierezov, ako aj nástavce a multizásuvky.

⚠ Varovanie! - Nebezpečenstvo udusenía a výbuchu v dôsledku presakovania alebo netesností.

Zariadenie musíte po každom použití bezpodmienečne odpojiť od plynovej fľaše otočením ventilu uzatvárania plynovej fľaše!

Zabráňte torznému namáhaniu prípojnej hadice. Uistite sa, že plynová hadica nie je skrútená.

Je zakázané, aby sa v priestore inštalácie nepretržite zdržiavali osoby.

Zariadením nepohybujte, pokiaľ je v prevádzke.

Postavte prístroj vždy na pevný a rovný podklad!

Ventil plynovej fľaše po použití uzavrite.

Symbols



Používateľ si za účelom zníženia rizika zranenia musí prečítať návod na použitie.



Pozor / Pozor!



Pred každou prácou na stroji vytiahnuť zástrčku zo zásuvky.



Pri vyťahovaní netahajte za kábel.



Značka zhody v Európe



Varovanie pred horúcimi povrchmi!
Nebezpečenstvo popálenia!



Pri zakrytí zariadenia hrozí nebezpečenstvo požiaru!



Odstup od osôb
Dbajte na to, aby sa v nebezpečnej oblasti nikto nezdržoval.



Varovanie! Nebezpečenstvo vplyvom elektrického napätia



Dávajte pozor na horľavé látky



Chrániť pred vlhkosťou. Nevystavujte stroj dažďu.



Zariadenie nepoužívajte vo vnútri



Zákaz otvoreného ohňa



Stroj držte mimo dosahu detí.



Chrňte pred mrazom.



Trieda energetickej účinnosti A

700 mbar

Prevádzkový tlak P

GAS

Plynový ventil



Vetrák



PIEZO

Piezo zapalovanie



1

Zapojte redukčný ventil do ventilu plynovej fľaše a pripojte plynovú hadicu k redukčnému ventilu.



220-240 V-50 Hz

2

Zapojte sieťový kábel do vhodnej elektrickej zásuvky.



3

Odkrúťte ventil plynovej fľaše.



Zapnite zariadenie kolískovým spínačom a na strane nasávania vzduchu skontrolujte, či sa ventilátor otáča.



Tlačidlo plynového ventilu držte stlačené ešte asi 10 sekúnd, kým sa tepelná poistka nezohreje a neudrží prívod plynu otvorený. Potom zapáľte plyn pomocou piezo tlačidla.



Pre vypnutie zatvorte ventil plynovej fľaše. Ventilátor nechajte následne ešte 1 – 2 minúty dobehnúť, aby vyfúkol nespálený plyn a zariadenie sa vychladlo.



Vypnite zariadenie kolískovým spínačom a odpojte ho od plynovej fľaše odskrutkovaním redukčného ventilu z ventilu plynovej fľaše.



Chybné a/alebo likvidované elektrické či elektronické prístroje musia byť odovzdané do príslušných zberní.

Prevádzka

Pri prvom uvedení do prevádzky sa môže za určitých okolností vyskytnúť nepríjemný vývoj zápachu, ktorý je absolútne neškodný a úplne sa vytratí so zvyšujúcim sa prevádzkovým časom.

Pred každým použitím skontrolujte prípadné poškodenia zariadenia a jeho pripojovacích častí a príslušenstva.

Zapnutie:

- 1) Redukčný ventil spojte s ventilom plynovej fľaše.
- 2) Plynovú hadicu upevnite na redukčný ventil.
- 3) Plynovú hadicu spojte s ohrievačom.
- 4) Odkrúťte ventil plynovej fľaše.
- 5) Pomocou spreja na vyhľadávanie netesností alebo mydlového lúhu skontrolujte prípadný únik plynu cez skrutkové spoje. Popri prípade ich ešte raz dotiahnite.
- 6) Zapojte sieťový kábel do vhodnej elektrickej zásuvky.
- 7) Stlačením zapínača/vypínača zapnite zariadenie.
- 8) Zo strany nasávania skontrolujte, či sa ventilátor otáča.
- 9) Ak sa ventilátor otáča, podržte stlačené tlačidlo plynového ventilu a súčasne opakovane stláčajte zapalovacie tlačidlo, kým sa horák nezapáli.
- 10) Tlačidlo plynového ventilu držte stlačené ešte asi 10 sekúnd, kým sa tepelná poistka nezohreje a neudrží prívod plynu otvorený.
- 11) Skontrolujte, či plynový ohrievač pracuje kontinuálne.
- 12) Otočným regulátorom plynulo nastavte ohrevný výkon.

Vypínanie:

- 1) Ak chcete plynový ohrievač vypnúť, otočením zatvorte vždy najprv ventil plynovej fľaše.
- 2) Ventilátor nechajte ešte 1 – 2 minúty dobehnúť, aby vyfúkol nespálený plyn a zariadenie vychladlo.
- 3) Zariadenie vypnite zapínača/vypínačom.
- 4) Vytiahnutím sieťovej zástrčky odpojte zariadenie od siete.
- 5) Zariadenie odpojte od plynovej fľaše tak, že redukčný ventil odskrutkujete od ventilu plynovej fľaše.
- 6) Vykonajte údržbárske a čistiace práce popísané v návode. Riadte sa uvedenými lehotami. (raz za mesiac, každých 50 hodín prevádzky, po každej sezóne)
- 7) Zariadenie a plynové fľaše skladujte podľa popisu v kapitole Skladovanie.

Manipulácia s plynovými fľašami

Zaistite, aby sa plynové fľaše používali a skladovali v miestnostiach, ktoré majú dostatočný prívod aj odvod vzduchu.

Netesná plynová fľaša môže znížiť podiel kyslíka vo vdychovanom vzduchu a spôsobiť teda nebezpečenstvo udusenía.

Pred každým použitím zariadenia skontrolujte, či je tesnenie regulátora tlaku správne namontované a či správne funguje.

Pred použitím sa uistite, či plynová fľaša obsahuje plyn, ktorý je určený na vykonávanú prácu.

Plynové fľaše musia byť vždy bezpečne pripevnené vo zvislej polohe na nástennom podstavci alebo na špeciálne vyrobenom vozíku na plynové fľaše.

Výmenu fľaše s kvapalným plynom treba vykonať v dobre vetranej miestnosti alebo vonku, čo najďalej od otvoreného ohňa (cigariet, sviečok alebo iných prístrojov s otvoreným plameňom).

Plynová fľaša s pripojeným redukčným ventilom sa nesmie pohybovať.

Ventil plynovej fľaše po použití uzavrite.

Ventil plynovej fľaše musí byť počas prepravy zakrytý.

Zápach plynu alebo podozrenie na netesnosť

V prípade zápachu plynu alebo podozrenia na netesnosť nesmiete zariadenie prevádzkovať. Ak sa zariadenie nachádza v prevádzke, musíte okamžite odstaviť prívod plynu. Ihneď otvorte okná a dvere. Neaktivujte žiadne elektrické spínače (napr. vypínače svetiel), nepoužívajte telefón ani podobné prístroje, rovnako nepoužívajte otvorený oheň ani iné zápalné zdroje! Zariadenie treba skontrolovať a odstrániť chyby, až potom smie byť opäť uvedené do prevádzky.

Správanie v prípade núdze

- Zastavte prívod plynu do zariadenia.
- Okamžite opustite nebezpečnú oblasť a zaistite, aby sa v nej nenachádzali ani žiadne iné osoby.
- Zavolajte hasičov.

Údržba

Pred každou prácou na stroji vyťahnuť zástrčku zo zásuvky.

Pri vyťahovaní neťahajte za kábel.

Všetky činnosti, ktoré si vyžadujú otvorenie zariadenia, smie vykonávať iba spoločnosť Güde alebo autorizované špecializované firmy.

Funkčnosť zariadenia nechajte raz ročne alebo po dlhšom skladovaní skontrolovať odborným elektrikárom.

Minimálne raz za mesiac a tiež pri každej výmene plynovej fľaše musíte skontrolovať hadicové vedenie plynu. Pri náznakoch poškodenia musíte hadice vymeniť.

Raz za mesiac je potrebné skontrolovať správne fungovanie celého zariadenia, nezabudnite pritom ani na kontrolu tesnosti. Kontrolu tesnosti možno vykonať napríklad sprejom na vyhľadávanie netesností alebo mydlovým lúhom.

Varovanie! - Nikdy nekontrolujte utesnenie pri otvorení ohni.

Vetracie krídla ventilátora a vnútornú stranu ohrievača každú sezónu alebo v prípade potreby vyčistíte stlačeným vzduchom.

Deti a nepovolane osoby držte vždy mimo dosahu prístroja.

Opravy a práce, ktoré nie sú opísané v tomto návode, smie vykonávať len kvalifikovaný odborný personál.

Používať len originálne príslušenstvo a originálne náhradné diely.

Udržujte stroj, najmä vetracie otvory, vždy v čistom stave. Teleso stroja nikdy nečistite prúdom vody!

Plasty nečistite rozpúšťadlom, horľavými alebo toxickými kvapalinami. Na čistenie používajte len vlhkú handričku.

Len pravidelne udržiavaný a ošetrovaný prístroj môže byť spoľahlivou pomocou. Nedostatočná údržba a starosťivosť môže viesť k nepredvídaným nehodám a úrazom.

Uloženie

Keď sa nepoužíva a skladuje

- Zatvorte ventil plynovej fľaše.
- Prístroj vypnite a odpojte od elektrickej siete. (» Vypínanie)
- Odskrutkujte redukčný ventil z plynovej fľaše.
- Vyberte plynovú fľašu zo zariadenia.
- Po používaní nechajte prístroj vychladnúť.

Prístroj a jeho príslušenstvo skladujte na tmavom,

suchom a nemrzúcom mieste, ktoré je pre deti neprístupné.

Optimálna skladovacia teplota je medzi 5 a 30 °C.

Prístroj a plynovú fľašu vždy skladujte oddelene.

Plynovú fľašu nikdy neuschovávajte v priestoroch alebo priestoroch pod úrovňou zeme!

Fľašu s kvapalným plynom nikdy neuschovávajte na nevetraných miestach!

Plynové fľaše musia byť pri uschovaní opatrené krytkami na ochranu ventilov a uzatváracími maticami.

Plynové fľaše musia byť uschovávané vždy postojacky! Platí to aj pre prázdne plynové fľaše!

Záruka

Záručná lehota je 12 mesiacov pri priemyselnom použití, 24 mesiacov pre spotrebiteľa a začína dňom nákupu prístroja.

Záruka sa vzťahuje výhradne na nedostatky spôsobené chybou materiálu alebo výrobnou chybou. Pri reklamácií v záručnej lehote je potrebné priložiť originálny doklad o kúpe s dátumom predaja.

Do záruky nespadá neodborné použitie, ako napr. preťaženie prístroja, použitie násilia, poškodenie cudzím zásahom alebo cudzími predmetmi. Nedodržanie návodu na použitie a montáž a normálne opotrebenie tiež nespadá do záruky.

Dôležité informácie pre zákazníka

Upozorňujeme, že vrátenie počas záručnej lehoty alebo i po záručnej lehote je potrebné zásadne vykonať v originálnom obale. Týmto opatrením sa účinne zabráni zbytočnému poškodeniu pri doprave a často spornému vybaveniu. Prístroj je optimálne chránený len v originálnom obale, a tým je zaistené plynulé spracovanie.

Servis

Máte technické otázky? Reklamáciu? Potrebujete náhradné diely alebo návod na obsluhu? Na našej domovskej stránke www.guede.com vám v oddiele Servis pomôžeme rýchlo a nebyrokraticky. Pomôžte nám, prosím, aby sme mohli pomôcť vám. Aby bolo možné váš prístroj v prípade reklamácie identifikovať, potrebujeme sériové číslo, objednávacie číslo a rok výroby. Všetky tieto údaje nájdete na typovom štítku.

Tel.: +49 (0) 79 04 / 700-360

Fax: +49 (0) 79 04 / 700-51999

E-Mail: support@ts.guede.com

Likvidácia

Nelikvidujte elektrické prístroje s domovým odpadom, používajte zberné miesta vo svojej obci. Informujte sa na miestnom úrade o zberných miestach. Ak sa elektrické prístroje likvidujú nekontrolovaným spôsobom, nebezpečné látky sa môžu počas zvetrávania dostať do podzemnej vody a tým do potravinového reťazca, alebo môže byť flóra a fauna dlhé roky otrávená. Ak vymeníte prístroj za nový, je predávajúci zo zákona povinný prevziať starý na likvidáciu prinajmenšom bezplatne.

Likvidácia prepravného obalu

Obal chráni prístroj pred poškodením pri doprave. Obalové materiály sú spravidla volené podľa ekologicky prijateľných hľadísk a hľadísk nakladania s odpadmi a preto sú recyklovateľné. Vrátanie obalu do materiálového obehu šetrí suroviny a znižuje výskyt odpadov. Časti obalov (napr. fólia, styropor®) môžu byť nebezpečné pre deti.

Nebezpečenstvo udusenía!

Ukladajte časti obalov mimo dosahu detí a čo najrýchlejšie ich zlikvidujte.

Odstránenie poruchy

Chyba	Príčina	Odstránenie poruchy
Zápach plynu	Plynová hadica alebo netesné prípojky.	Zastavte prívod plynu do zariadenia. Okamžite opustite nebezpečnú oblasť a zaistite, aby sa v nej nenachádzali ani žiadne iné osoby. Zavolajte hasičov.
Motor neštartuje	Žiadny prúd	Kábel skontrolujte, zasuňte, v prípade potreby vymeňte alebo nechajte prostredníctvom odborníka opraviť.
Piezozapaľovanie nie je možné zapáliť	Elektróda v zlej polohe	Prizvite odborníka
Žiadny plyn	Prázdna plynová fľaša Zatvorený ventil na plynovej fľaši	Vymeňte plynovú fľašu Otvorte ventil
Horák naskočí, plameň zhasne, hneď ako pustíte plynový ventil	Tepelný prvok nebol ešte dostatočne teplý Poistný termostat sa vypol	Znovu sa pokúste o zapnutie Prístroj nechajte vychladnúť, potom sa znovu pokúste o zapnutie.
Plameň horáka zhasne počas prevádzky	Príliš veľký výstup plynu Prázdna plynová fľaša Príliš malý prívod vzduchu Vietor alebo prievan sfukuje plameň	Redukčný ventil nechajte skontrolovať, príp. Vymeňte Vymeňte plynovú fľašu Skontrolujte a vyčistite mriežku motora Skontrolujte ventilátor Prístroj postavte mimo vetra a prievanu, prístroj nechajte niekoľko minút vychladnúť, potom sa znovu pokúste o zapnutie.

Műszaki adatok

Gázüzemű hőlégfűvő	GGH 30 R
Megrend.szám	85160
Készülékkategória	I3B/P (700)
Tápfeszültség	220 - 240 V ~
Frekvencia	50 Hz
Fűtőteljesítmény	18 - 30 kW 15.477 - 25.795 kcal/h
Gázfogyasztás	1.300 - 2.180 g/h
Csatlakozókábel hossza	130 cm
Amper max./Ventilátor	0,32 A
Felvett teljesítmény max./Ventilátor	70 W
Kifúvási teljesítmény	1.000 m ³ /h
Védelem fajtája	IPX4
Csatlakozótömlő	150 cm
Tömlőtípus	osztály 2 6,3 mm 10 bar
A gáz fajtája	Propán (G31), Bután(G30) vagy ezek keveréke
Gázpalack mérete	5 kg 11 kg
Üzemi nyomás P	700 mbar
Túlhevülés elleni védelem	110 °C
A készülék besorolása a kifúvott levegő hőmérséklete alapján	76 K Típus A3
Készülékosztály	Helyiségfűtő berendezés
Kifúvott levegő hőmérséklete (1,5 m Távolság)	76 °C
Rendeltetési országok	DE + AT
Méret (ho x szé x ma)	460 x 240 x 400 mm
Tömeg nettó/bruttó	6,1 / 7,3 kg

Fűtőteljesítmény		
Fűtőteljesítmény	P _{nom}	30 kW
Legkisebb fűtőteljesítmény (inaktív)	P _{min}	18 kW
max. Tartós fűtőteljesítmény	P _{max}	30 kW

Tüzelőanyag		
Tüzelőanyag kiválasztása	gáznemű	G30
Legkisebb fűtőteljesítmény (tájékoztató jellegű)	NO _x	120,41 [mg/kWh _{input}] (GCV)

Kiegészítő áramfogyasztás		
Névleges teljesítménynél	e _{lmax}	- kW
Legkisebb teljesítménynél	e _{lmin}	- kW
Legkisebb teljesítménynél	e _{lSB}	- kW

Az őr láng teljesítményigénye		
Az őr láng teljesítményigénye(ha rendelkezésre áll)	P_{pilot}	0 kW

Termikus hatásfok (NCV)		
Névleges hőteljesítménynél	$\eta_{th, nom}$	100 %
Legkisebb hőteljesítménynél (Irányérték)	$\eta_{th, min}$	100 %

Hőleadás/helyiség-hőmérséklet szabályozásának módja (egyét válasszon)	
Egyfokozatú hőleadás a helyiség-hőmérséklet szabályozása nélkül	-
Két vagy több manuális fokozat a helyiség-hőmérséklet szabályozása nélkül	x
Helyiség-hőmérséklet szabályozása mechanikus termosztáttal	-
Helyiség-hőmérséklet elektronikus szabályozásával	-
Helyiség-hőmérséklet elektronikus szabályozása és napi időkapcsoló	-
Helyiség-hőmérséklet elektronikus szabályozása és heti időkapcsoló	-

Egyéb szabályozási lehetőségek (több választás is lehetséges)	
Helyiség-hőmérséklet szabályozása jelenlét-érzékeléssel	-
Helyiség-hőmérséklet szabályozása ablak nyitott állapotának érzékelésével	-
Távvezérlési lehetőséggel	-
Adaptív bekapcsolás szabályozással	-
A működési idő korlátozásával	-
„Fekete gömb” hőérzékelővel, fekete	-

Helyiségfűtés éves használati mértéke	η_s : 91 %
Energiahatékonysági mutató	-
Energiahatékonysági osztály	A

(*)NOX= Nitrogén-oxidok



Csak azután használja a berendezést, miután figyelmesen elolvasta és megértette a kezelési útmutatót. Az esetben, ha a gép bekapcsolásával és kezelésével kapcsolatban kérdései támadnak, forduljon a szervizszolgálatához.

A terméket csak 16 évesnél idősebb személyek használhatják.

A jelen készülék nem alkalmas csökkent testi, érzékszervi vagy szellemi képességű személyek (beleértve a gyermekeket is), vagy olyanok általi használatra, akiknek nincs meg a kellő tapasztalatuk, ill. szaktudásuk, kivéve, ha egy a biztonságukért felelős személy megfelelő utasításokkal látja el vagy felügyeli őket.

Ezenkívül a gyermekeket felügyelni kell annak biztosítására, hogy ne játszanak a készülékkel.

Rendeltetészerű használat

A termék csak alkalmi használatra szolgál.

A gázüzemű hőlégfűvő kifűtésre, faszárításra és jég-telenítésre szolgál, csak jól szellőző helyiségekben vagy szabadban szabad használni.

A felállítás szerinti helyiségben legalább 750 cm² keresztmetszetű (minden 1 kW névleges hőteljesítményre legalább 25 cm²) befűvő- és elszívónyílásokról kell gondoskodni.

A legkisebb helyiségmérték nem lehet 300 m³ (minden 100 W névleges hőteljesítményre 1 m³) alatt.

A készülék használata során általánosan mindig be kell tartani a helyi hatályos építési és tűzvédelmi előírásokat. Figyelmeztetjük, hogy a berendezés nem vállalkozói, kisiparparos vagy ipari felhasználásra készült. Amennyiben

a berendezés vállalkozói, kisiparos vagy ipari, esetleg más hasonló jellegű felhasználására kerül sor, a rá nyújtott jótállás érvényét veszíti.

A készüléket kizárólag az alábbiakban leírtaknak megfelelően szabad használni. Ebben az utasításban foglalt általánosan érvényes előírások mellőzése következtében beállt károkért a gyártó nem felelős

A gázzal működő hőszugárzó használata tilos::

NEM HASZNÁLHATÓ LAKÓÉPÜLETEKBEN LAKHATÓ HELYSÉGEK FŰTÉSÉRE; KÖZÉPÜLETEKBEN TÖRTÉNŐ HASZNÁLATNÁL AZ ORSZÁGOS RENDELKEZÉSEKET KELL BETARTANI.

A készülék nem üzemeltethető a föld szintje alatti környezetben vagy helyiségekben.

Ne szerelje fel a berendezést tűz- és robbanásveszélyes helyiségekben.

Tűzveszélyes anyagok közelében (pl. papír, építőanyagok);

Illó anyagokat (pl. benzint, oldószereket, vegyi anyagokat) tartalmazó vagy tároló, vagy robbanásveszélyes helyeken;

Az eszköz nem használható ruhák szárítására, és nem szerelhető padok alá vagy padlómélyvedésekbe.

Ne használja a berendezést az állattenyésztésben.

A gázzal működő hőszugárzó önkényes szerkezeti átalakítását követően; A fűtőberendezés nem üzemeltethető a rendeltetési helyén található tűzvédő rács nélkül. Csak a maradéktalanul összeszerelt készüléket használja!

Hibás, nem engedélyezett gázforrásra csatlakoztatás esetén;

Nem megfelelően szellőző helyeken;

Hőforrás rendezvények és ünnepségek esetén.

Viselkedés kényszerhelyzetben

Igyekezzen a balesetnek megfelelően elsősegélyt nyújtani, s minél hamarabb biztosítson be orvosi segítséget.

A sebesültet nyugtassa meg, s védje további balesettől.

Ha segítségre van szüksége, tüntesse fel az alábbi adatokat:

1. A baleset színhelye
2. A baleset típusa
3. A sebesültek száma
4. A sebesülések típusa

Biztonsági utasítások - Gázüzemű hőlégfúvó

Olvassa el az összes biztonsági utasítást és rendelkezést.

A következőkben leírt előírások betartásának elmulasztása áramütésekhez, tűzhöz és/vagy súlyos testi sérülésekhez vezethet.

Kérjük a későbbi használatra gondosan őrizze meg ezeket az előírásokat.

Néhány országban előírások korlátozhatják e gép használatát. Kérjen felvilágosítást a helyi

hatóságoktól.

⚠ Vigyázat - A termék egyes alkatrészei nagyon felhevülhetnek, és égési sérüléseket okozhatnak.

Különböző elővigyázatossággal kell eljárni, ha gyermekek és védelemre szoruló személyek vannak jelen.

A készüléket csak jól szellőző környezetben és éghető anyagoktól távol használja.

Ne használjon, és ne tároljon robbanékony vagy lobbanékony anyagokat (pl. benzint, papírt, festékeket) az eszköz felállítási helyén.

Tartsa be a következő védőtávolságokat: Levegő beszívási oldal 2,5 m; Levegő kifúvási oldal 3,5 m; oldal 2,0 m; felül 2,0 m; hátoldal 2,5 m.

Soha ne csatlakoztasson idegen tárgyakat a berendezéshez.

Gondoskodni kell róla, hogy a hőlégfúvó az égőfej begyújtása előtt előírászerűen üzemben legyen.

Üzem közben a gázpalackot semmilyen körülmények között se állítsa a gázüzemű hőlégfúvó elé! Ez tűzveszéllyel jár!

Gondoskodjon arról, hogy a szabad levegőbeszívás és -kiáramlás mindig biztosítva legyen.

A berendezéseket nem szabad olaj-, kén- vagy sótartalmú környezetben felállítani.

Ne állítsa fel tűzveszélyes helyiségekben (pl. a fa tárolására szolgáló helyen).



Vigyázat! - A fűtőberendezés túlhevülésének elkerülése érdekében a fűtőberendezést nem szabad letakarni.

Ne használja a fűtőberendezést programkapcsolóval, időkapcsolóval, külön távvezérlő rendszerrel vagy egyéb olyan készülékkel, amely a fűtőberendezést automatikusan bekapcsolja, mivel a fűtőberendezés lefedése vagy helytelen felállítása esetén tűzveszély áll fenn.

Mindig kapcsolja ki a készüléket az útmutató kikapcsolásra vonatkozó részében leírtak szerint, ha nem tudja biztonságos állapotban otthagyni. **Biztosítsa a készüléket illetéktelen használat ellen, pl. a gázpalack elkerítésével. Hagyja el a helyiséget, menjen szabad levegőre és figyelmeztesse a többieket is.**

⚠ Vigyázat! - Rövidzárlatveszély!

Soha ne érintse meg és ne kezelje a berendezést nedves kézzel.

Óvja az elektromos alkatrészeket a nedvességtől. Sose merítse ezeket tisztítás vagy üzem közben vízbe vagy egyéb folyadékokba, hogy elkerülje az áramütést. Sose tartsa az eszközt folyó víz alá.

Kapcsolja ki a berendezést, és válassza le az áramellátásról tartozékcseré és tisztítási munkálatok előtt, illetve akkor, ha nem használja a berendezést.

Kizárólag hiba áram elleni védőkapcsolóval használható

(RCD előírás szerint max. hibaáram 30mA).

⚠ Vigyázat! - A sérült tápkábel áramütés által életveszélyes.

Kezelje a vezetéket óvatosan. Tartsa a dugót amikor eltávolítja a dugaljából. Soha ne hordozza a készüléket a vezetékénél fogva. A vezetéket tartsa távol hőtől olajtól, élektől és mozgó részektől. A sérült vezetéket azonnal cserélje ki. A sérült vezeték növeli az rövidzárlat esélyét, és tüzet okozhat.

Ha a hálózati kábel cseréje szükséges, akkor ezt a biztonsági kockázat elkerülése érdekében a gyártóval vagy annak megbízottjával kell elvégeztetni.

Maximum 5 m hosszúságú hosszabbító zsinórt használjon és ennek keresztmetszete ne legyen kisebb 1.5 mm²-nél. Nem tanácsos ettől eltérő hosszúságú vagy keresztmetszetű hosszabbító zsinórt, adaptert vagy multi csatlakozót használni.

⚠ Vigyázat! - Fulladás- és robbanásveszély szivárgások vagy tömítetlenségek miatt.

A készüléket minden használat után a gázpalack elzárószélépevel le kell választani a gázpalackról!

Kerülje a csatlakozótömlő csavaró igénybevételét. Ügyeljen rá, hogy a gáztömlő ne legyen megcsavarodva.

Személyeknek tilos folyamatosan a felállítás szerinti helyiségben tartózkodni.

Üzem közben ne mozgassa a készüléket.

A készüléket mindig szilárd, egyenes aljzatra helyezze!

Használat után zárja el a gázpalack szelepét.

Szimbólumok

 A sérülésveszély csökkentése érdekében a felhasználónak el kell olvasnia a használati utasítást

 Figyelem / Figyelem!

 Mielőtt bármilyen munkához kezd a gépen, áramtalanítsa (húzza ki a konnektorból)!

 Ne a kábelnél fogva húzza ki a konnektorból.

 Európai megfelelőségi jelölés

 Vigyázat, forró felület!
Égési sérülések veszélye!

 A készülék letakarása tűzveszéllyel jár!

 Személyektől való távolság
Ügyeljen arra, hogy senki ne tartózkodjon a veszélyes területen

 Vigyázat! Veszély elektromos feszültség miatt

 Figyelmeztetés tűzveszélyes anyagokra

 Nedvességtől óvni kell. A gépet nem szabad esőnek kitenni.

 A készüléket ne használja beltéren

 Nyílt láng használata tilos

 A gyerekeket tartsa a géptől távol!

 Fagytól óvni kell.

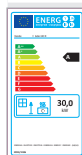



Energiahatékonysági osztály A

 700 mbar Üzemi nyomás P

 GAS Gázszelep

 Ventilátor

 PIEZO Piezo-gyújtás

 1 Csatlakoztassa a nyomáscsökkentőt a gázpalackra, majd csatlakoztassa a gáztömlőt a nyomáscsökkentőre.

 2 Csatlakoztassa a hálózati kábelt megfelelő csatlakozóaljzathoz.

 3 Nyissa meg a gázpalack szelepét.

 4 Kapcsolja be a készüléket a billenőkapcsolóval, és a beszívó oldalán ellenőrizze, hogy forog-e a ventilátor.

 A gázszelep gombját még kb. 10 másodpercig tartsa lenyomva, amíg a hőérzékelő fel nem melegszik és a gázellátás nyitva nem marad. Ezután gyújtsa be a piezogombbal.



A kikapcsoláshoz zárja el a gázpalack szelepeét. Ezután az el nem égett gáz kifúvatásához és a készülék lehűtéséhez még 1-2 percig járassa a ventilátort.



Kapcsolja ki a készüléket a billenőkapcsolóval, majd a nyomáscsökkentőnek a gázpalack szelepeéről való lecsavarozásával válassza le a készüléket a gázpalackról.



Hibás és/vagy tönkrement villany, vagy elektromos gépeket át kell adni az illetékes hulladékgyűjtő telepre.

Üzemeltetés

Az első üzembe helyezés során bizonyos körülmények között kellemetlen szagok képződhetnek, amelyek ugyanakkor egyáltalán nem ártalmasak és tartós üzemeltetés esetén teljesen eltűnnek a rendszerből.

Minden használat előtt ellenőrizze a csatlakozó alkatrészeket és tartozékokat, hogy nem sérültek-e meg.

Bekapcsolás:

- 1) Csatlakoztassa a nyomáscsökkentőt a gázpalackra.
- 2) Csatlakoztassa a gáztömlőt a nyomáscsökkentőre.
- 3) Csatlakoztassa a gáztömlőt a fűtőkészülékre.
- 4) Nyissa meg a gázpalack szelepeét.
- 5) A csavaros csatlakozásoknál az esetleges gázszivárgást szivárgásvizsgáló spray-vel vagy szappanoldattal vizsgálja meg. Szükség szerint végezzen utánhúzást.
- 6) Csatlakoztassa a hálózati kábelt megfelelő csatlakozóaljzathoz.
- 7) A készülék bekapcsolásához nyomja meg a főkapcsolót.
- 8) A beszívó oldalon ellenőrizze, hogy forog-e a ventilátor.
- 9) Ha a ventilátor forog, tartsa megnyomva a gázselep gombját, és ezzel egyidejűleg többször nyomja meg a gyújtógombot, amíg az égőfej be nem gyújt.
- 10) A gázselep gombját még kb. 10 másodpercig tartsa lenyomva, amíg a hőérzékelő fel nem melegszik és a gázellátás nyitva nem marad.
- 11) Ellenőrizze, hogy a gázüzemű fűtőberendezés folyamatosan működik-e.
- 12) A forgó szabályozóval fokozatmentesen állítsa be a fűtési teljesítményt.

Kikapcsolás:

- 1) A gázüzemű fűtőberendezés kikapcsolásához először mindig a gázpalack szelepeét zárja el.

- 2) Az el nem égett gáz kifúvatásához és a készülék lehűtéséhez 1-2 percig járassa a ventilátort.
- 3) A főkapcsolóval kapcsolja ki a készüléket.
- 4) A készüléknek az áramellátásról való leválasztásához húzza ki a hálózati csatlakozót.
- 5) A nyomáscsökkentőnek a gázpalack szelepeéről való lecsavarozásával válassza le a készüléket a gázpalackról.
- 6) Karbantartáshoz és tisztításhoz végezze el az útmutatóban leírt munkákat. Vegye figyelembe a megadott határidőket. (havonta egyszer, 50 üzemóránként, minden szezont követően)
- 7) A készüléket és a gázpalackot a Tárolás című fejezetben leírtaknak megfelelően tárolja.

A gázpalackok kezelése

Biztosítsa, hogy a gázpalackok kizárólag megfelelően szellőző helyiségben kerüljenek tárolásra, ill. felhasználásra.

A tömítetlen gázpalack csökkentheti az oxigén arányát a belélegzett levegőben, és így fulladásveszélyt jelent.

A készülék minden használata előtt ellenőrizze, hogy a nyomásszabályozó tömítése megfelelően van-e behelyezve és szabályszerűen működik-e.

A használatba vétel előtt ellenőrizze le, hogy a gázpalack a kivitelezni kívánt munka típusának megfelelő gázt tartalmaz.

A gázpalackokat minden esetben biztonságosan rögzíteni kell függőleges állapotban a fali tartóhoz, vagy a speciális gázpalack tartó kocsihoz.

A cseppfolyós gáz palackjának cseréjét jól szellőző helyiségben vagy a szabadban, nyílt lángtól (cigaretta, gyertya, nyílt lángot használó egyéb készülékek) távol végezze.

A nyomáscsökkentővel ellátott gázpalackot nem szabad mozgatni.

Használat után zárja el a gázpalack szelepeét.

A gázpalack szelepeét szállítás közben el kell takarni.

Gázzag vagy tömítetlenség gyanúja

Gázzag vagy tömítetlenség gyanúja esetén a készülék nem használható. Amennyiben a készülék üzemben van, a gázellátást azonnal le kell állítani. Az ablakokat és ajtókat azonnal ki kell nyitni. Ne működtessen elektromos kapcsolókat (pl. világításkapcsolók), ne használjon telefont vagy hasonlót, és ne használjon nyílt lángot vagy gyújtóforrásokat! A készüléket – ismételt üzembe helyezés előtt – át kell vizsgálni és a hibákat el kell hárítani.

Viselkedés kényszerhelyzetben

- Állítsa le a készülék gázellátását.
- Azonnal hagyja el a veszélyes területet, és ügyeljen arra, hogy senki más ne tartózkodjon a veszélyes területen.
- Hívja a tűzoltóságot.

Karbantartás

Mielőtt bármilyen munkához kezd a gépen, áramtanítás (húzza ki a konnektorból)!

Ne a kábelnél fogva húzza ki a konnektorból.

A készülék felnyitásával járó mindennemű munkát csak a Güde vagy az általa meghatalmazott szakszervíz végezheti el.

A készülék működőképességét évente vagy hosszabb idejű tárolás után elektromos szakemberrel ellenőriztesse.

Havonta legalább egyszer, valamint a gázpalack minden cseréjénél át kell vizsgálni a gáz tömlővezetéseket. Sérülésekre utaló jelek esetén a tömlővezetéseket ki kell cserélni.

Havonta egyszer a teljes készülék szabályszerű működését ellenőrizni kell, tömítettségvizsgálattal együtt. A tömítettségvizsgálat történhet például szivárgásvizsgáló spray-vel vagy szappanoldattal.

⚠ Vigyázat! - Tömítettségvizsgálatot soha ne nyílt lánggal végezzen.

Minden idényben vagy szükség szerint sűrített levegővel tisztítsa meg a ventilátor lapátkerekét és a fűtőkészülék belsejét.

Ezeket a személyeket tartsa a géptől megfelelő biztonsági távolságban.

Javításokat és azokat a munkákat, melyeket a használati utasítás nem tartalmaz, kizárólag illetékes szakemberek végezhetnek!

Csak eredeti tartozékokat és eredeti pótalkatrészeket alkalmazzon!

Tartsa mindig tisztán a gépet, különösen pedig a szellőző nyílásokat. Soha ne tisztítsa a gépházat vízsugárral!

A műanyag részeket ne tisztítsa oldószerekkel, tűzveszélyes vagy mérgező hatású folyadékokkal. Tisztításhoz csak benedvesített ruhadarabot használjon.

Kizárólag rendszeresen karbantartott és kezelt gép lehet megbízható segédeszköz. Elégtelen karbantartás és kezelés előre nem látható balesetekhez és sérülésekhez vezethet.

Tárolója

Használaton kívül és tároláskor

- Zárja el a gázpalack szelepet.
- Kapcsolja ki a készüléket, és válassza le a hálózati áramellátásról. (» Kikapcsolás)
- Csavarozza le a nyomáscsökkentőt a gázpalackról.

- Távolítsa el a gázpalackot a készülékről.
- Használat után hagyja lehűlni a készüléket.

Az eszköz és tartozékai sötét, száraz, fagymentes, gyermekek számára nem hozzáférhető helyen tárolandók.

Az optimális tárolási hőmérséklet 5 és 30 °C között van.

A készüléket és a gázpalackot mindig egymásról leválasztva tárolja.

A cseppfolyós gáz palackját soha ne tárolja a föld szintje alatti környezetben vagy helyiségekben!

A cseppfolyós gáz palackját soha ne tárolja rosszul szellőző helyeken!

A gázpalackokat tároláskor el kell látni szelepvédő sapkával és záranyával.

A gázpalackokat mindig álló helyzetben kell tárolni! Ez az üres gázpalackokra is vonatkozik!

Garancia

Jótállás időtartama 12 hónap ipari használat esetén, fogyasztó esetén 24 hónap, jótállás a készülék megvétele napján kezdődik.

A jótállás kizárólag az anyagi, vagy gyártási hibákból eredő elégtelenségekre vonatkozik. Reklamáció esetén fel kell mutatni az eredeti, a vásárláskor kapott, s a vásárlás dátumával ellátott iratot.

A jótállás nem vonatkozik a géppel való szaktalan használat következtében bekövetkező hibákra, pl. a gép túlterhelése, erőszakos használata, vagy idegen tárgyakkal való megrongálódása. A használati utasítás mellőzése következményeire, szerelési és szokásos, normális elhasználódásra sem vonatkozik a jótállás.

Fontos információk az ügyfél részére

Felhívjuk a felhasználó figyelmét, hogy mind a jótállási időben, mind annak lejártát követően visszaadásra kizárólag az eredeti csomagolásban kerülhet sor. Ezzel hatékonyan megelőzhető a berendezés szállítás közbeni megsérülése, illetve a vitás reklamációs esetek. A készüléket az eredeti csomagolása optimálisan óvja, és így biztosított a reklamációs igény mielőbbi feldolgozása.

Szervíz

Vannak kérdései? Reklamáció? Szüksége van pótalkatrészekre, vagy használati utasításra? Honlapunkon a www.guede.com címen szervíz terén gyorsan, bürokráciát kizárva segítségére leszünk. Kérem, segítsen, hogy segíthessünk. Hogy gépét reklamáció esetén identifikkálhassuk, szükségünk van a gyártási számra, a szortiment tételszámra és a gyártási évre. Ezek az adatok fel vannak tüntetve a típus címken.

Tel.: +49 (0) 79 04 / 700-360

Fax: +49 (0) 79 04 / 700-51999

E-Mail: support@ts.guede.com

Ártalmatlanítás

Az elektromos készülékeket ne a háztartási hulladékkal együtt ártalmatlanítsa: vegye igénybe a településén

tálalható gyűjtőállomásokat. A gyűjtőállomások telephelyeinek tekintetében érdeklődjön a települési önkormányzatnál. Amennyiben az elektromos készülékek ártalmatlanítása ellenőrizetlen módon történik, a bomlás során ártalmas anyagok juthatnak a talajvízbe és ezáltal a táplálékláncba, illetve a növény- és állatvilág hosszú évekre mérgezett állapotba kerülhet. Ha Ön kicsereéli a készüléket, akkor az eladónak jogszabályi kötelezettsége a régi készüléket ártalmatlanítás céljából térítésmentesen átvenni.

A csomagolás megsemmisítése

Hiba elhárítása

Hiba	Okok	hibaelhárítás
Gázszag	Gáztömítő vagy nem tömör csatlakozás.	Állítsa le a készülék gázellátását. Azonnal hagyja el a veszélyes területet, és ügyeljen arra, hogy senki más ne tartózkodjon a veszélyes területen. Hívja a tűzoltóságot.
A motor nem startol	Nincs áramellátás	Ellenőrizze a kábelt, csatlakoztassa, szükség esetén cserélje ki, vagy szakemberrel javíttassa ki.
Piezo gyújtás nem működik	Elektróda rossz helyzetben van	Hívjon szakembert
Nincs gáz	Üres gázpalack Gázpalack szelepe zárva	Cserélje újra Nyissa meg a szelepet
A z égőfej beindul, láng elalszik amint megengedi a gázcsapot	A fűtőelem nem volt elég meleg Biztosító termosztát kikapcsolt	Próbálja ismét az indítást Készüléket hagyja kihűlni, aztán próbálja az indítást.
Üzemelés közbeni az égőfej lángja elalszik	Nagyon megvan engedve a gáz Üres gázpalack Kevés levegő bevezetés Szél vagy huzat elfújja a lángot	Nyomáscsökkentő szelepet ellenőriztesse, cserélje ki Cserélje újra Ellenőrizze, tisztítsa ki a motor rácsát Ellenőrizze a ventilátort Készüléket helyezze szél vagy huzat hatásán kívül, készüléket hagyja kihűlni és indítsa újra.

A csomagolás óv a szállítás közben fennyegető sérülésektől. A csomagolóanyagok általában környezetvédelmi és hulladékgazdálkodási szempontok alapján kerülnek kiválasztásra, ezért újrahasznosíthatók. A csomagolóanyag újrahasznosítása csökkenti a hulladékmennyiséget. Egyes csomagolóanyagok (pl. fóliák, styropor*) gyermekekre nézve veszélyt jelenthetnek.

Fulladásveszély!

A csomagolás egyes részeit gyermekektől távol tartsa, és a lehető leggyorsabban semmisítse meg.

Original – EG-Konformitätserklärung

Hiermit erklären wir, dass die nachfolgend bezeichneten Geräte aufgrund ihrer Konzipierung und Bauart sowie in den von uns in Verkehr gebrachten Ausführungen den einschlägigen, grundlegenden Sicherheits- und Gesundheitsanforderungen der EG-Richtlinien entsprechen. Bei einer nicht mit uns abgestimmten Änderung der Geräte verliert diese Erklärung Ihre Gültigkeit.

Translation of the EC-Declaration of Conformity

We, hereby declare the conception and construction of the below mentioned appliances correspond - at the type of construction being launched - to appropriate basic safety and hygienic requirements of EC Directives.

In case of any change to the appliance not discussed with us the Declaration expires.

Traduction de la déclaration de conformité CE

Nous déclarons par la présente, que les appareils indiqués ci-dessous répondent, du point de vue de leur conception, construction et réalisation ainsi que leur mise sur le marché, aux exigences fondamentales en matière de santé et d'hygiène des directives CE.

Toute modification de l'appareil non autorisée entraîne la perte de validité de la présente déclaration.

Traduzione della dichiarazione di conformità CE

Dichiariamo con il presente noi, che la concezione e costruzione degli apparecchi elencati, nelle realizzazioni che stiamo introducendo alla vendita, sono conforme ai requisiti principali delle direttive CE sulla sicurezza ed igiene.

Nel caso della modifica dell'apparecchio da noi non autorizzata, la presente dichiarazione perde la propria validità.

Vertaling van de EG-Conformiteitverklaring

Hiermede verklaren wij, dat de genoemde machine, op grond van zijn ontwerp en bouwwijze, evenals de door ons in omloop gebrachte uitvoeringen, aan de desbetreffende fundamentele veiligheids- en gezondheidsverordeningen van de EG-richtlijnen voldoen.

Bij een niet met ons overeengekomen wijziging aan het apparaat verliest deze verklaring haar geldigheid.

Preklad prohlášení o shodě EU

Tímto prohlašujeme my, že koncepce a konstrukce uvedených přístrojů v provedeních, která uvádíme do oběhu, odpovídá příslušným základním požadavkům směrnic EU na bezpečnost a hygienu.

V případě změny přístroje, která s námi nebyla konzultována, ztrácí toto prohlášení svou platnost.

Preklad vyhlásenie o zhode EÚ

Týmto vyhlasujeme my, že koncepcia a konštrukcia uvedených prístrojov vo vyhotoveniach, ktoré uvádzame do obehu, zodpovedá príslušným základným požiadavkám smerníc EÚ na bezpečnosť a hygienu.

V prípade zmeny prístroja, ktorá s nami nebola konzultovaná, stráca toto vyhlásenie svoju platnosť.

Fordítása azonossági nyilatkozat EU

Ezzel kijelentjük mi, a hogy a lentiekben megjelölt gépipari termék, koncepciója és tervezése, az általunk forgalomba kerülő kivitelezésben, megfelel az EU illetékes biztonsági és higiéniai szabályzatok alapkövetelményeinek.

A gépen, a velünk való konzultáció nélkül végzett változások esetén, a jelen nyilatkozat érvényességét veszti.

Prevod izjava o ustreznosti EU

S tem izjavljamo, da koncepcija in zgradba spodaj navedenih naprav v izvedbah, ki jih uvajamo na trg, odgovarja pristojnim osnovnim zahtevam smernic EU za varnost in higieno.

V primeru spremembe naprave, o kateri se niste posvetovali z nami, ta izjava izgubi svojo veljavnost.

Prevođenje u Izjava o sukladnosti EU

Ovime izjavljujemo da koncepcija i konstrukcija navedenih strojeva u izvedbi u kojoj se isti puštaju u promet, udovoljavaju odgovarajućim osnovnim zahtjevima smjernica EU u području sigurnosti i higijene. Ova izjava prestaje važiti u slučaju promjene opreme izvršene bez naše suglasnosti.

Превод на Декларация за съответствие с ЕС

С това декларираме ние, че концепцията и конструкцията на посочените уреди в изпълнения, които пускаме в обръщение, отговарят на съответните изисквания на инструкциите на ЕС за безопасност и хигиена.

В случай на изменение на уреда, което не е било консултирано с нас, тази декларация губи своята валидност.

Traducere a declarație de conformitate UE

Prin prezenta noi declarăm, că concepția și construcția utilajelor prezentate, în execuția în care sunt puse în circulație, sunt conforme cu exigențele de bază aferente directivelor UE privind securitatea și igiena. În cazul modificărilor pe utilaj care nu au fost consultate cu noi, prezenta declarație își pierde valabilitatea.

Prevođenje u Izjava o usklađenosti sa propisima EU

Ovim izjavljujemo da koncepcija i konstrukcija navedenih uređaja, a u izvedbi u kojoj se isti puštaju u promet, zadovoljavaju odgovarajuće osnovne zahteve iz direktiva EU u vezi sa sigurnošću i higijenom.

Ova izjava prestaje da važi u slučaju promena na opremi izvršenih bez naše saglasnosti.

Tłumaczenie Deklaracji zgodności WE

Niniejszym oświadczamy, my że koncepcja i konstrukcja przedstawionych poniżej urządzeń w wersji, która jest wprowadzona do obiegu, odpowiada stosownym podstawowym wymogom dyrektyw UE dotyczących bezpieczeństwa i higieny.

Niniejsza deklaracja przestaje obowiązywać w przypadku zmiany urządzenia, która nie została z nami skonsultowana.

AT uygunluk beyanı tercümesi

Beyan ederiz ki aşağıda belirtilen piyasaya sürdüğümüz modellerin tasarım ve yapıları itibarıyla güvenlik ve hijyen ile ilgili AB yönetmeliklerine uygun olduğunu beyan ederiz.

Aletlerde bize danışılmadan yapılacak bir değişiklik durumunda işbu beyanname geçerliliğini yitirir.

Traducción De La Declaración De Conformidad Ce Original

Por la presente declaramos que, debido a su diseño y construcción, los dispositivos descritos a continuación, en los modelos comercializados por nuestra parte, cumplen con los requisitos fundamentales de seguridad y salud de las Directivas CE.

En caso de modificación no autorizada de los dispositivos, esta declaración perderá su validez.

Gasheizbläse

Gas heater, Gasvarmer, Plynového teplotetu,
Grelec plina, Peći na plin

85160

GGH 30 R

Einschlägige EG-Richtlinien

Appropriate EU Directives | Directives CE applicables | Prohlášení o shodě EU | Vyhlášení o zhode EÚ | Desbetreffende EG-Richtlinien | Direttive CE applicabili | Illetétes EU előírások | Primjenjive smjernice EU | Uprabne smernice EU | Directivele UE aferente | Съответни наредби на ЕС | Primjenjive smjernice EU | Stosowne dyrektywy UE | Ilgili AB yönetmelikleri | Directivas CE pertinentes

- | | |
|---|---|
| <input checked="" type="checkbox"/> 2014/35 EU | <input checked="" type="checkbox"/> 2014/30/EU |
| <input type="checkbox"/> 1935/2004/EC | <input type="checkbox"/> 1907/2006/EC |
| <input checked="" type="checkbox"/> 2011/65/EU&2015/863EU | <input checked="" type="checkbox"/> 2016/426/EU |
| <input type="checkbox"/> 2016/425/EU (PPE) | <input type="checkbox"/> 2019/1784/EU |
| <input checked="" type="checkbox"/> 2015/1188/EU | <input type="checkbox"/> 2014/29/EU |
| <input type="checkbox"/> 2006/42 EC | <input type="checkbox"/> |
| <input type="checkbox"/> Annex IV | |
| Notified Body | Name: |
| No: | Adress: |

Type Ex. Cert.-No.:

- 97/68/EC_&2016/1628/EU
Emission No.:
- 2000/14/EC_2005/88/EC

Konformitätsbewertungsverfahren

Method of compliance assessment | Méthodes d'évaluation de la conformité | Modo di valutazione della conformità | Conformance assessment procedure | Způsob posouzení shody | Spůsob posúdenia zhody | Az azonosság megítélésének a módja | Način presoje istovetnosti | Način ocjenjivanja sukladnosti | Начин обсьжданe на сходство | Modul de evaluare a conformității | Način ocenjivanja usklađenosti | Uygunluk deęerlendirme usulü | Metoda oceny zgodności | Procedimiento de evaluación de la conformidad

Annex VI

Wolpertshausen, 10.05.2022

Steffen Linkohr

Geschäftsführer | Managing Director | Gérant | Amministratore delegato | Bedrijsleider | Jednatel | Konateľ | Ügyvezető igazgató | Direktro | Direktor | Управител | Administrator | Direktor | Sirket temsilcisi | Durektor | Director General
Güde GmbH & Co. KG, Birkichstraße 6, 74549 Wolpertshausen, Germany

Joachim Bürkle

Güde GmbH & Co. KG, Birkichstraße 6, 74549 Wolpertshausen, Germany

Bevollmächtigt die technischen Unterlagen zusammenzustellen.

Authorized to compile the technical file | Autorisé à compiler la documentation technique | Autorizzato alla preparazione della documentazione tecnica | Gemachtigd voor samenstelling van de technische documenten | Zplnomocněn k sestavování technických podkladů. | Splnomocnený zostaviť technické podklady. | Müszaki dokumentáció összeállításra felhatalmazva | Pooblaščen za izdelavo spisov tehnične dokumentacije. | Ovlašten za formiranje tehničke dokumentacije. | Упълномощен за съставяне на техническата документация | Imputernicit să elaboreze documentația tehnică. | Ovlašten za formiranje tehničke dokumentacije. | Teknik evrakları hazırlamakla görevlendirilmiştir. | Upelnomocniony do zestawienia danych technicznych | Autorizado para la redacción de los documentos técnicos

Angewandte harmonisierte Normen

Harmonised standards used | Normes harmonisées applicables | Použité harmonizované normy | Použité harmonizované normy | Gebruikte harmoniserende normen | Applicate norme armonizzate | Használt harmonizált normák | Primjenjeni harmonizirani standardi | Uprabljene usklajeni standardi | Norme armonizate folosite | Използвани хармонизирани норми | Primjenjeni harmonizirani standardi | Wykorzystane zharmonizowane normy | Kullanılan uyum normları | Normas armonizadas aplicadas
EN 1596:1998/A1:2004

EN 60335-1:2012+A11+A13+A1+A14+A2

EN 60335-2-102:2016

EN 62233:2008; EN 62321

EN 55014-1:2017+A11

EN 55014-2:2015

EN IEC 61000-3-2:2019

EN 61000-3-3:2013+A1

Garantierter Schalleistungspegel

Guaranteed sound power level | Niveau de puissance acoustique garanti | Livello di potenza sonora garantito | Gegarandeerd geluidsdrukniveau | Zaručená hladina akustického výkonu | Garantovaná hladina akustického výkonu | Garantált akusztikus teljesítményszint | Zajamčena ravan akustičke zmogljivosti | Garantirana razina akustičke snage | Гарантирано ниво на звукова мощност | Nivelul garantat al puterii sunetului | Garantovani nivo akustične snage | Garantí edilen gürlütlü emisyonu seviyesi | Gwarantowany poziom mocy akustycznej | Nivel de potencia sonora garantizado

L_{WA} dB (A)

Gemessener Schalleistungspegel

Measured sound power level | Niveau de puissance acoustique mesuré | Livello di potenza sonora misurato | Gemeten geluidsdrukniveau | Naměřená hladina akustického výkonu | Nameraná hladina akustického výkonu | Mért akusztikus teljesítményszint | Zajamčena ravan akustičke zmogljivosti | Izmerjena razina akustičke snage | Измерено ниво на звукова мощност | Nivel măsurat al puterii sunetului | Izmereni nivo akustične snage | Ölçülen gürlütlü emisyonu seviyesi | Zmierzony poziom mocy akustycznej | Nivel de potencia sonora medido

L_{WA} dB (A)



GÜDE GmbH & Co. KG
Birkichstrasse 6
74549 Wolpertshausen
Deutschland
Tel.: +49-(0)7904/700-0
Fax.: +49-(0)7904/700-250
eMail: info@guede.com

