

EXTOL®
PREMIUM

8895800

IMPROVE YOUR DAY!

Univerzální dílenský vysavač se zásuvkou / CZ

Univerzálny dielenský vysávač so zásuvkou / SK

Univerzális műhelyporszívó, elektromos aljzattal / HU

Universeller Werkstattsauger mit Steckdose / DE



Původní návod k použití

Preklad pôvodného návodu na použitie

Az eredeti használati utasítás fordítása

Übersetzung der ursprünglichen Bedienungsanleitung



Úvod

Vážený zákazníku,

děkujeme za důvěru, kterou jste projevíli značce Extol® zakoupením tohoto výrobku.

Výrobek byl podroben testům spolehlivosti, bezpečnosti a kvality předepsaných normami a předpisy Evropské unie.

S jakýmkoli dotazy se obraťte na naše zákaznické a poradenské centrum:

www.extol.cz info@madalbal.cz

Tel.: +420 577 599 777

Výrobce: Madal Bal a. s., Průmyslová zóna Příluky 244, 76001 Zlín, Česká republika

Datum vydání: 27. 3. 2018

I. Charakteristika a účel použití



- Univerzální dílenský vysavač **Extol® Premium 8895800** pro suché a mokré vysávání s integrovanou zásuvkou pro připojení elektrospotřebiče, funkcí poloautomatického čištění HEPA filtru pomocí tlačítka a s nerezovou sběrnou nádobou, je určen k vysávání hrubých mechanických nečistot, prachu a k mokrému vysávání podlahovou hubicí se stěrkou při činnostech, při kterých není možné nebo vhodné použít běžný úklidový vysavač (např. odsávání prachu při provozu elektronářadí, čištění kotle nebo krbu, vysávání podlahy v dílně, vysávání vody na podlaze).
- Pro vysávání hrubších nečistot lze vysavač provozovat pouze s HEPA filtrem, ale při vysávání jemného prachu (např. z provozu elektronářadí, při čištění krbů apod.), se pro zvýšení filtrační účinnosti a zabránění úniku prachu do okolí, vysavač používá kromě HEPA filtru také s filtračním papírovým sáčkem.
- Při připojení elektronářadí do zásuvky vysavače se vysavač zapíná nebo vypíná v závislosti na zapnutí nebo vypnutí elektronářadí, z něhož je odsáváný prach a díky tomu není nutné k vysavači chodit ho zapnout nebo vypnout.
- Součástí dodávaného příslušenství je: podlahová hubice se stěrkou, hadice 3 m, nerezová teleskopická trubka, hadicový připojovací adaptér pro různé průměry, úzká (štěrbinová) hubice, koncovka s kartáčem na prach, HEPA filtr, filtrační papírový sáček, filtr pro mokré vysávání.
- Vysavač není určen k vysávání toxických, agresivních a vysoce hořlavých látek (tj. s nízkou teplotou vzplanutí), kapalin, prachu a materiálů.

UPLATNĚNÍ VYSAVAČE

A) ODSÁVÁNÍ/VYSÁVÁNÍ PŘI POUŽÍVÁNÍ ELEKTRONÁŘADÍ

- ✓ Vysavač lze prostřednictvím dodávaného spojovacího adaptéru pro různé průměry otvorů připojit k elektronářadí vybaveným zařízením pro připojení externího odsávání pilin a prachu.
- ✓ Integrovaná 230 V ~50 Hz zásuvka umožňuje připojení elektronářadí s příkonem max. 2000 W k vysavači, a tak lze prostřednictvím vysavače současně napájet nářadí a odsávat piliny a prach.
- ✓ V případě připojeného elektronářadí k vysavači se vysavač samočinně zapíná a vypíná v závislosti na chodu/vypnutí připojeného elektronářadí, což je výhodné při práci s elektronářadím, kdy není nutné k vysavači chodit.



Obr. 1

B) VYSÁVÁNÍ PODLAHY, TERASY NEBO CHODNÍKU NA ZAHRADĚ, VYSÁVÁNÍ VODY NA PODLAZE

- ✓ Vysávání chodníku na zahradě.
- ✓ Podlahovou hubicí se stěrkou lze při sejmutém HEPA filtru a navléknutém filtru pro mokré vysávání vysávat také vodu na podlaze.



C) ČIŠTĚNÍ AUTOMOBILU, VYSÁVÁNÍ NÁKLADNÍHO PROSTORU VOZU APOD.

D) ČIŠTĚNÍ KRBŮ, KOTLŮ OD POPELA A SAZÍ

PROVEDENÍ/VÝBAVA VYSAVAČE

- ✓ Nerezová sběrná nádoba o objemu 30 l.
- ✓ Integrovaná 230 V zásuvka pro připojení elektronářadí bez prodlužovacího kabelu a/nebo pro dálkové ovládání chodu vysavače.
- ✓ Funkce samočištění vyměnitelného HEPA filtru stisknutím tlačítka (bez demontáže a praní filtru)
- ✓ Dlouhý napájecí kabel (6 m) a sací hadice (3 m) umožňují pracovat daleko od připojení vysavače k el. proudu a od samotného vysavače.
- ✓ Regulace intenzity sání.
- ✓ Filtrace prostřednictvím HEPA filtru pro vysávání hrubých nečistot a s filtračním papírovým sáčkem při vysávání jemného prachu.
- ✓ Možnost ručního navinutí napájecího kabelu na úchyty.
- ✓ Panel na odložení nepoužívaného příslušenství.
- ✓ Zavěšení nepoužívané podlahové hubice s nerezovou trubicou při přepravě nebo skladování vysavače.
- ✓ Pojízdňá kolečka a madlo vysavače pro snadnou manipulaci.



II. Technické údaje

Objednávací číslo	8895800
Příkon	1400 W
Napájecí napětí	220 - 240 V ~50 Hz
Objem nádoby	30 l
Průměr nádoby	31 cm
Vakuum	≥ 18 kPa
Průtok vzduchu	45 l/s
Krytí	IPX4
Délka kabelu	6 m
Délka hadice	3 m
Vnitřní průměr hadice	32 mm
Délka nerezové teleskopické trubky	48,5 - 81,5 cm
Max. rozměry (V×Š×H)	73 × 42,6 × 37 cm
Hmotnost bez kabelu a hadice	6,8 kg
Hladina akustického tlaku; nejistota K	85,1±3 dB
Hladina akustického výkonu; nejistota K	95,3±3 dB

PŘÍSLUŠENSTVÍ

- ✓ Podlahová hubice se stěrkou pro zvýšení účinnosti vysávání.
- ✓ Nerezová teleskopická trubka o délce 48,5–81,5 cm.
- ✓ Spojovací hadicový adaptér pro různé průměry připojek k elektronářadí.
- ✓ Koncovka s kartáčem na prach.
- ✓ Úzká vysávací koncovka pro vysávání špatně přístupných prostor.
- ✓ HEPA filtr
- ✓ Filtr pro mokré vysávání
- ✓ Filtrační papírový sáček na prach

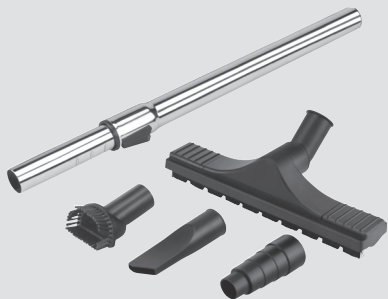

III. Součásti a ovládací prvky



Obr. 2, pozice – popis

- 1) Podlahová hubice
- 2) Teleskopická nerezová trubka
- 3) Tlačítko pro úpravu délky trubky
- 4) Regulace intenzity sání (regulace průtoku)
- 5) Rukojeť
- 6) Hadice
- 7) Provozní spínač
- 8) Zásuvka pro připojení externího elektrospotřebiče s příkonem max. 2000 W
- 9) Koncovka pro připojení hadice k vysavači
- 10) Sběrná nádoba
- 11) Převážecí kolečka
- 12) Svorky pro uchycení motorové jednotky k zásobní nádobce

Obr. 2

- 13) Rukojeť pro přenesení přístroje
- 14) Tlačítko pro čištění filtru
- 15) Úchyt koncovky napájecího kabelu
- 16) Napájecí kabel
- 17) Prostor pro odkládání příslušenství
- 18) Úchyt podlahové hubice s trubkou pro převážení či skladování vysavače

POPIS PŘÍSLUŠENSTVÍ



Obr. 3

Obr. 3, pozice – popis

- 1) Úzká hubice do špatně přístupných prostor
- 2) Spojovací/připojovací hadicový adaptér
- 3) Koncovka s kartáčem na prach

IV. Před uvedením do provozu

! VÝSTRAHA

- Před použitím si přečtěte celý návod k použití a ponechte jej přiložený u výrobku, aby se s ním obsluha mohla seznámit. Pokud výrobek komukoli půjčujete nebo jej prodáváte, přiložte k němu i tento návod k použití. Zamezte poškození tohoto návodu. Před použitím přístroje se seznámete se všemi jeho ovládacími prvky a součástmi a také se způsobem vypnutí přístroje, abyste jej mohli ihned vypnout případě potřebné situace. Před použitím zkontrolujte pevné upevnění všech součástí a zkontrolujte, zda nějaké prvky nejsou poškozeny, či špatně nainstalovány či zda nechybí na svém místě. Rovněž zkontrolujte stav izolace přívodního kabelu. Za poškození se považuje i zpuchřelý přívodní kabel. Přístroj s poškozeními nebo chybějícími částmi nepoužívejte a zajistěte jeho opravu či náhradu v autorizovaném servisu značky Extol® – viz kapitola Servis a údržba nebo webové stránky v úvodu návodu.

rizovaném servisu značky Extol® – viz kapitola Servis a údržba nebo webové stránky v úvodu návodu.

! VÝSTRAHA

- Před čištěním, údržbou či přípravou vysavače k použití se přesvědčte, že je vysavač odpojen od zdroje el. proudu.

INSTALACE VZDUCHOVÉHO FILTRU

- 1) Odejměte motorovou jednotku vysavače ze sběrné nádoby a ověřte, zda je na příslušném místě nainstalován HEPA filtr (obr. 4) a/nebo příslušný filtrační papírový sáček (obr. 5).

HEPA filtr musí být nacvaknutý na nosič, který je k motorové jednotce připevněn šrouby (obr. 4).

! UPOZORNĚNÍ

- Vysavač lze provozovat s HEPA filtrem a/nebo s papírovým sáčkem nainstalovaným na vstupu do vysavače. V případě vysávání jemného prachu (např. sazí, popela, prachu z řezání dlažby, broušení sádrokartonu apod.) použijte jak příslušný filtrační sáček na prach, tak HEPA filtr současně, protože jemný prach rychle ucpává póry v HEPA filtru, čímž je nutné ho častěji čistit a navíc se tím zabrání úniku prachu do okolí.
- Filtrační papírový sáček musí být nasazen na vstupu vzduchu uvnitř sběrné nádoby a umístěn mezi drážky (obr. 5). V žádném případě nesmí být vysavač provozován bez HEPA filtru nebo příslušného filtračního sáčku na prach, jinak by se vysavač poškodil.



Obr. 4

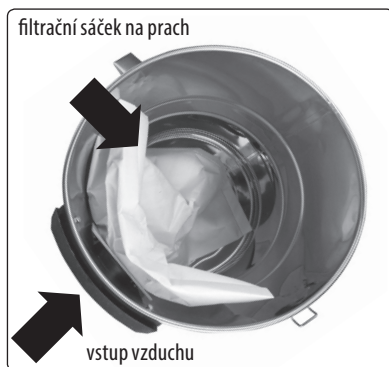

Obr. 5

⚠ UPOZORNĚNÍ

- Před uvedením vysavače do provozu vždy zkontrolujte úroveň zanesení HEPA filtru nebo filtračního sáčku a úroveň zaplnění sběrné nádoby. Neprovozujte vysavač se zaneseným filtračním systémem nebo sběrnou nádobou, snižuje to sací výkon a zatěžuje motor vysavače.

Plný filtrační sáček vyměňte za nový (viz odstavec náhradní příslušenství) či sběrnou nádobu vysypte. HEPA filtr lze pročistit poloautomatickým čištěním stisknutím tlačítka (viz dále), vyprat nebo vyměnit za nový (viz odstavec náhradní příslušenství).

⚠ UPOZORNĚNÍ

- Pro suché vysávání musí být vysavač kompletně dokonale suchý (sběrná nádoba, HEPA filtr, vzduchové cesty atd.), jinak dojde k nalepení prachu na mokré části a nebude možné vysavač používat. Pro přechod z mokrého vysávání na suché je tedy nutné nechat všechny části vysavače důkladně vyschnout.

INSTALACE FILTRU PRO MOKRÉ VYSÁVÁNÍ

- Pro mokré vysávání je nutné sejmut HEPA filtr z nosné konstrukce (HEPA filtr se neodšroubovává), viz obr. 6 A a poté na konstrukci navléknout filtr pro mokré vysávání (viz obr. 6 B). Pro účinné vysávání vody musí být uzavřen regulátor intenzity sání na rukojeti (obr. 2, pozice 4).

⚠ UPOZORNĚNÍ

- Pro mokré vysávání musí být vysavač používán pouze s filtrem pro mokré vysávání (obr. 6 B) bez papírového filtračního sáčku!

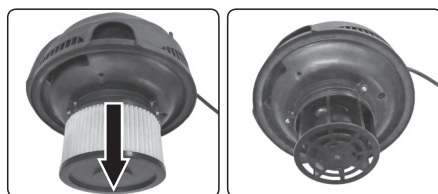

Obr. 6 A

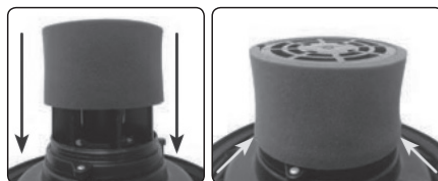

Obr. 6 B

2) Motorovou jednotku nasadte na sběrnou nádobu.

Nejprve usadte přední část motorové jednotky, aby lícovala s plastovou částí nad otvorem pro připojení hadice a poté zbývající část. Obrázek správně nasazené horní části vysavače na sběrné nádobě je uveden na obr. 7. Poté motorovou jednotku zajistíte zacvaknutím svorek (obr. 2, pozice 12) na obou stranách vysavače.



Obr. 7

3) Koncovku hadice zasuňte do otvoru sběrné nádoby a otočením objímky doprava dojde k úplnému zasunutí koncovky do otvoru a jejímu zajištění.

- 4a) Na koncovku hadice s rukojetí nasadte nerezovou teleskopickou trubku, na jejíž konec nasadte podlahovou hubici pro vysávání větší plochy nebo koncovku s kartáčem nebo úzkou hubici (obr. 8).

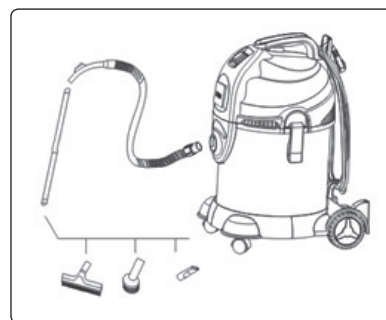

Obr. 8

4b) Na koncovku hadice s rukojetí je možné nasadit připojovací adaptér (obr. 3, pozice 2) a prostřednictvím adaptéru připojit hadici k elektronářadí, které je vybaveno zařízením pro připojení externího odsávání (obr. 1).

Vidlici přívodního kabelu elektronářadí je možné zasunout do 230 V ~50 Hz zásuvky na vysavači dle obr. 9. Připojené elektronářadí (nebo elektrospotřebič) musí však mít max. příkon 2000 W.



Obr. 9

5) Koncovku přívodního kabelu zasuňte do zásuvky s el. proudem. Nejprve však zkontrolujte, zda hodnota napětí odpovídá rozmezí napětí 220–240 V ~50 Hz.

Přístroj je možné používat v tomto rozsahu napětí.

Vysavač připojte na řádně uzemněnou elektrickou síť. Zásuvka a prodlužovací kabel musí mít funkční ochranný vodič.

V. Zapnutí/vypnutí vysavače

ZAPNUTÍ

- Vysavač zapnete stisknutím provozního spínače (obr. 2, pozice 7) do pozice I.

V případě, že je do zásuvky vysavače připojený elektrospotřebič, je možné provozní spínač přepnout do pozice II a zapnutí/vypnutí vysavače bude automaticky řízeno zapnutím/vypnutím připojeného elektrospotřebiče. Po uvedení připojeného elektrospotřebiče do chodu dojde po 5–8 sekundách k automatickému uvedení vysavače do chodu. Po vypnutí elektrospotřebiče dojde také po 5–8 sekundách k automatickému vypnutí vysavače.

⚠ UPOZORNĚNÍ

- Zásuvka na vysavači je pod napětím 230 V ~50 Hz ve všech pozicích provozního spínače (tj. v pozici 0; I; II).

VYPNUTÍ VYSAVAČE

- Pro vypnutí vysavače přepněte provozní spínač do pozice "0".
- Po suchém vysávání vyčistěte sběrnou nádobu a HEPA filtr, případně vložte nový filtrační papírový sáček.
- Po mokřém vysávání se sběrné nádoby vylijte vodu a ekologicky ji zlikvidujte a sběrnou nádobu a filtr pro mokré vysávání nechte důkladně vyschnout při odejmuté motorové jednotce ze sběrné nádoby, aby nedošlo ke zplsnivění vnitřních částí vysavače.

ZÁSADY PRO SPRÁVNÉ POUŽÍVÁNÍ VYSAVAČE A BEZPEČNOSTNÍ POKYNY

- Při používání vysavače použijte certifikovanou ochranu sluchu s dostatečnou úrovní ochrany, protože hladina akustického výkonu přesahuje 85 dB(A). Vystavení vyšší hladině hluku může způsobit nevratné poškození sluchu.

⚠ VÝSTRAHA

- Vysavač odpojte od zdroje napájení vytažením vidlice ze zásuvky při čištění nebo údržbě a při výměně částí.
- Zajistěte dobré odvětrávání pracovního prostoru (výměnu vzduchu).
- Regulaci průtoku vzduchu (intenzity sání) regulujte na rukojeti (obr. 2, pozice 4).

! VÝSTRAHA

- Vysavač nepoužívejte v prostředí s nebezpečím výbuchu či požáru (hořlavá a/nebo výbušná atmosféra).

! VÝSTRAHA

- Vysavačem nevysávejte horké předměty, horký popel či prach. Vysavačem nevysávejte ostré předměty, např. hřebíky apod.

Jemný prach musí být vysáván pouze s nainstalovaným papírovým filtračním sáčkem a HEPA filtrem.

Dále vysavač není určen k vysávání prachu s nízkým bodem vzplanutí nebo nebezpečného prachu (např. azbestový prach, prach z dubového nebo bukového dřeva, kamenný prach – tyto látky jsou považovány za karcinogenní) a hořlavých či agresivních kapalin (např. organických rozpouštědel, pohonných hmot, bělicích a žíravých kapalin). Nevysávejte prach, kapaliny a materiály bez informací o jejich nebezpečnosti.

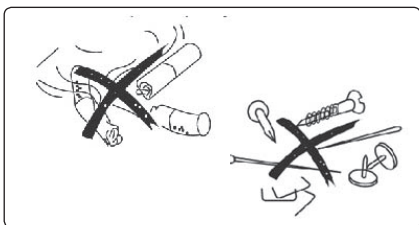

Obr. 10

- Vysavač nevystavujte sálavým zdrojům tepla a přímému slunečnímu záření.

! VÝSTRAHA

- Zásuvku na vysavači používejte pouze k účelům specifikovaným v návodu.

! VÝSTRAHA

- Vysavač nepoužívejte k sezení či ke stoupání. Mohlo by dojít k jeho poškození.
- Napájecí kabel chraňte před mechanickým či tepelným poškozením. Kabel nepřejíždějte neohýbejte, či nezavírejte do dveří. Neodpojujte kabel ze zásuvky s el. proudem tahem za kabel.
- Vysavač nezavěšujte na hák jeřábu. Vysavač není určen k transport jeřábem. Hrozí jeho poškození či poranění.

- Vysavač nepřemísťujte tahem za hadici. Neomezujte průtok vzduchu hadicí, např. dlouhodobějším přiskrcením hadice.

- Tento spotřebič mohou používat děti ve věku 8 let a starší a osoby se sníženými fyzickými, smyslovými, nebo mentálními schopnostmi nebo nedostatkem zkušeností a znalostí, pokud jsou pod dozorem nebo byly poučeny o používání spotřebiče bezpečným způsobem a rozumí případným nebezpečím. Děti si se spotřebičem nesmějí hrát. Čištění a údržbu prováděnou uživatelem nesmějí provádět děti bez dozoru.

VI. Údržba a servis

! VÝSTRAHA

- Před čištěním, údržbou či přípravou vysavače k použití se přesvědčte, že je vysavač odpojen od zdroje el. proudu.

POLOAUTOMATICKÉ ČIŠTĚNÍ HEPA FILTRU STISKUTÍM TLAČÍTKA (OBR.11)

- Pokud je slabší nebo slabý tah (průtok vzduchu vysavačem), je nutné vyčistit HEPA filtr. Pokud není filtr extrémně zanesený, je možné zvýšit průtok vzduchu funkcí automatického čištění filtru.

POSTUP

- 1) **Na ruku si navlékněte rukavici, která je schopna utěsnit vstup vzduchu přes hubici hadice do vysavače.**
- 2) **Vysavač uveďte do chodu a na hubici uzavřete přísávání vzduchu do hadice (pro snížení intenzity sání).**
- 3) **Hubici přiložte na ruku s rukavicí a rukavicí ucpěte přívod vzduchu do vysavače.**
- 4) **Následně 10–15x stiskněte tlačítko na vysavači obr. 2, pozice 14.**
- 5) **Lze pokračovat ve vysávání.**

- V případě, že je HEPA filtr příliš zanesený, sejměte jej z nosné konstrukce (viz obr. 6A) a vyperte jej dále uvedeným postupem.

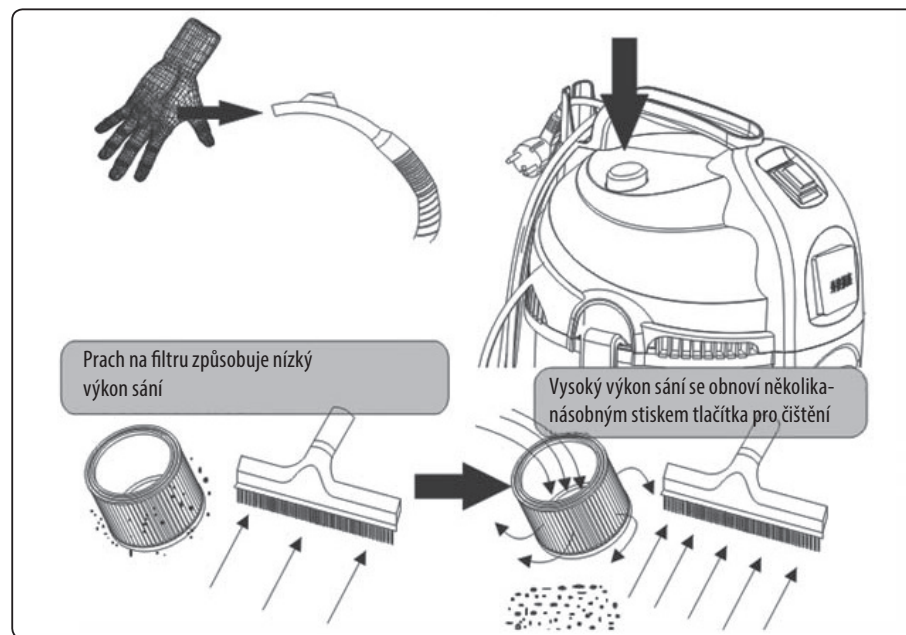

Obr. 11

- Sejmутý HEPA filtr před promytím zbavte hrubých nečistot odklepáním. Poté filtr promyjte proudem tekoucí vody a poté jej nechte nějakou dobu namočený v nádobce s vodou (max. 40°C), aby se nečistoty odmočily. Do nádoby je možné přidat roztok saponátu nebo pracího prostředku. Následně je nutné filtr důkladně promýt od čistícího prostředku.
- Vypraný filtr před instalací nechte důkladně uschnout.
- Následně suchý filtr nainstalujte zpět a připevněte jej třemi šrouby.
- V případě, že je filtr silně znečištěný, vyměňte jej za nový.
- Náhradní příslušenství k zakoupení v případě potřeby je k dostání s objednávacími čísly v tabulce 1.

Náhradní díl/položka	Objednávací číslo
HEPA filtr	8895800A
Filtrační papírové sáčky, 5 ks	8895800B
Náhradní hadice 3 m	8895800D
Připojovací hadicový adaptér 2 ks	8895800E
Podlahová hubice	8895800F
Nerezová teleskopická trubka	8895800G
Kartáč na prach a úzká hubice	8895800H

Tabulka 1

- V případě potřeby vysavač očistěte vlhkou textilií, zamezte však vniknutí vody do stroje.
- V případě potřeby záruční opravy výrobku se obraťte na obchodníka, u kterého jste výrobek zakoupili a který zajistí opravu v autorizovaném servisu značky Extol®. Pro pozáruční opravu se obraťte přímo na autorizovaný servis značky Extol® (servisní místa naleznete na webových stránkách v úvodu návodu).

- K opravě musí být použity originální díly výrobce.
- Bezplatná záruční oprava se vztahuje pouze na výrobní vady výrobku (skryté a vnější) a nevztahuje se na opotřebení výrobku v důsledku nadměrné zátěže či běžného používání nebo na poškození výrobku způsobené nesprávným používáním.
- V případě sporu mezi kupujícím a prodávajícím ve vztahu kupní smlouvy, který se nepodařilo mezi stranami urovnat přímo, má kupující právo obrátit se na obchodní inspekci jako subjekt mimosoudního řešení spotřebitelských sporů. Na webových stránkách obchodní inspekce je odkaz na záložku „ADR – mimosoudní řešení sporů“.

VII. Skladování

- Očištěný přístroj skladujte na suchém místě mimo dosah dětí s teplotami do 40°C. Nářadí chraňte před přímým slunečním zářením, sálavými zdroji tepla, vlhkostí a vniknutím vody.



VIII. Odkaz na štítek a piktogramy

EXTOL® 8895800

1400 W | 220-240 V ~50 Hz | IPX4
Vacuum ≥18 kPa | 6,8 kg

  www.extol.eu

Produced by Madal Bal a.s.
Průmyslová zóna Příluky 244 - CZ-760 01 Zlín

	Před použitím si přečtěte návod k použití.
	Odpovídá příslušným požadavkům EU.
	Elektroodpad (viz níže).

Tabulka 2

IX. Likvidace odpadu

- Obalové materiály vyhodte do příslušného kontejneru na tříděný odpad.
- Roztoky čistícího prostředku nevylévejte do životního prostředí.

ELEKTROZAŘÍZENÍ

- Nepoužitelný výrobek nevyhazujte do smíšeného odpadu, ale odevzdejte jej k ekologické likvidaci. Dle směrnice 2012/19 EU nesmí být elektrozařízení vyhazováno do smíšeného odpadu, ale odevzdáno k ekologické likvidaci do sběru elektrozařízení. Před likvidací elektrozařízení z něho musí být vyjmut akumulátor (pokud jej obsahuje). Informace o sběrných místech a podmínkách sběru obdržíte na obecním úřadě.



X. Záruční lhůta a podmínky

ODPOVĚDNOST ZA VADY (ZÁRUKA)

Uplatnění nároku na bezplatnou záruční opravu se řídí zákonem č. 89/2012 Sb., přičemž odpovědnost za vady na Vámi zakoupený výrobek platí po dobu 2 let od data jeho zakoupení – pokud např. na obalu či promomateriálu není uvedena delší doba pro nějakou část či celý výrobek. Při splnění níže uvedených podmínek, které jsou v souladu s tímto zákonem, Vám výrobek bude bezplatně opraven.

ZÁRUČNÍ PODMÍNKY

- 1) Prodávající je povinen spotřebiteli zboží předvést (pokud to jeho povaha umožňuje) a vystavit doklad o koupi v souladu se zákonem. Všechny údaje v dokladu o koupi musí být vypsány nesmazatelným způsobem v okamžiku prodeje zboží.
- 2) Již při výběru zboží pečlivě zvažte, jaké funkce a činnosti od výrobku požadujete. To, že výrobek nevhovuje Vaším pozdějším technickým nárokům, není důvodem k jeho reklamaci.
- 3) Při uplatnění nároku na bezplatnou opravu musí být zboží předáno s řádným dokladem o koupi.
- 4) Pro přijetí zboží k reklamaci by mělo být pokud možno očištěno a zabaleno tak, aby při přepravě nedošlo k poškození (nejlépe v originálním obalu). V zájmu přesné diagnostiky závady a jejího dokonalého odstranění spolu s výrobkem zašlete i jeho originální příslušenství.
- 5) Servis nenese odpovědnost za zboží poškozené přepravcem.
- 6) Servis dále nenese odpovědnost za zaslání příslušenství, které není součástí základního vybavení výrobku. Výjimkou jsou případy, kdy příslušenství nelze odstranit z důvodu vady výrobku.
- 7) Odpovědnost za vady („záruka“) se vztahuje na skryté a viditelné vady výrobku.
- 8) Záruční opravu je oprávněn vykonávat výhradně autorizovaný servis značky Extol.
- 9) Výrobce odpovídá za to, že výrobek bude mít po celou dobu odpovědnosti za vady vlastnosti a parametry uvedené v technických údajích, při dodržení návodu k použití.
- 10) Nárok na bezplatnou opravu zaniká, jestliže:
 - a) výrobek nebyl používán a udržován podle návodu k obsluze.
 - b) byl proveden jakýkoliv zásah do konstrukce stroje bez předchozí písemného povolení vydaného firmou Madal Bal a.s. nebo autorizovaným servisem značky Extol.
 - c) výrobek byl používán v jiných podmínkách nebo k jiným účelům, než ke kterým je určen.
 - d) byla některá část výrobku nahrazena neoriginální součástí.
 - e) k poškození výrobku nebo k nadměrnému opotřebení došlo vinou nedostatečné údržby.
 - f) výrobek havaroval, byl poškozen vyšší mocí či nedbalostí uživatele.
 - g) škody vzniklé působením vnějších mechanických, teplotních či chemických vlivů.
 - h) vady byly způsobeny nevhodným skladováním, či manipulací s výrobkem.
 - i) výrobek byl používán (pro daný typ výrobku) v agresivním prostředí např. prašném, vlhkém.
 - j) výrobek byl použit nad rámec přípustného zatížení.
 - k) bylo provedeno jakékoliv falšování dokladu o koupi či reklamační zprávy.
- 11) Odpovědnost za vady se nevztahuje na běžné opotřebení výrobku nebo na použití výrobku k jiným účelům, než ke kterým je určen.
- 12) Odpovědnost za vady se nevztahuje na opotřebení výrobku, které je přirozené v důsledku jeho běžného používání, např. obroušení brusných kotoučů, nižší kapacita akumulátoru po dlouhodobém používání apod.
- 13) Poskytnutím záruky nejsou dotčena práva kupujícího, která se ke koupi věci váží podle zvláštních právních předpisů.
- 14) Nelze uplatňovat nárok na bezplatnou opravu vady, na kterou již byla prodávajícím poskytnuta sleva. Pokud si spotřebitel výrobek svépomocí opraví, pak výrobce ani prodávající nenese odpovědnost za případné poškození výrobku či újmu na zdraví v důsledku neodborné opravy či použití neoriginálních náhradních dílů.
- 15) Na výměně zboží či jeho část v záruční lhůtě neplyne nová 2 letá záruka od data výměny, ale 2 letá záruka se počítá od data zakoupení původního výrobku.

ZÁRUČNÍ A POZÁRUČNÍ SERVIS

Pro uplatnění práva na záruční opravu zboží se obraťte na obchodníka, u kterého jste zboží zakoupili. Pro pozáruční opravu se můžete také obrátit na náš autorizovaný servis. Nejbližší servisní místa naleznete na www.extol.cz. V případě dotazů Vám poradíme na servisní lince **222 745 130**.

EU Prohlášení o shodě

Výrobce Madal Bal a.s. • Bartošova 40/3, 760 01 Zlín • IČO: 49433717

prohlašuje,
že následně označené zařízení na základě své koncepce a konstrukce,
stejně jako na trh uvedené provedení, odpovídají příslušným bezpečnostním požadavkům Evropské unie.
Toto prohlášení se vydává na výhradní odpovědnost výrobce.

Extol® Premium 8895800
Univerzální dílenský vysavač se zásuvkou

je ve shodě s následujícími harmonizovanými normami včetně jejich pozměňujících vydaných příloh, pokud existují:

EN 60335-1:2012; EN 60335-2-2:2010; EN 62233:2008; EN 55014-1:2006 do 28.4.2020/ po EN 55014-1:2017;
EN 55014-2:2015; EN 61000-3-2:2014; EN 61000-3-3:2013;

a harmonizačními předpisy:

2014/35 EU
2011/65 EU
2014/30 EU

Místo a datum vydání EU prohlášení o shodě: Zlín 27.3.2018

Osoba oprávněná vypracováním EU prohlášení o shodě jménem výrobce
(podpis, jméno, funkce):

Martin Šenkýř
člen představenstva společnosti výrobce

Úvod

Vážený zákazník,

ďakujeme za dôveru, ktorú ste prejavili značke Extol® kúpou tohto výrobku.
Výrobok bol podrobený testom spoľahlivosti, bezpečnosti a kvality predpísaným normami a predpismi Európskej únie.
S akýmkoľvek otázkami sa obráťte na naše zákaznicke a poradenské centrum:

www.extol.sk

Fax: +421 2 212 920 91 Tel.: +421 2 212 920 70

Distribútor pre Slovenskú republiku: Madal Bal s.r.o., Pod gaštanmi 4F, 821 07 Bratislava

Výrobca: Madal Bal a. s., Průmyslová zóna Příluky 244, 76001 Zlín, Česká republika

Dátum vydania: 27. 3. 2018

I. Charakteristika a účel použitia



- Univerzálny dielenský vysávač **Extol® Premium 8895800** pre suché a mokré vysávanie s integrovanou zásuvkou na pripojenie elektrospotrebiča, funkciou poloautomatického vyčistenia HEPA filtra pomocou tlačidla a s antikorovou zásobnou nádobou, je určený na vysávanie hrubých mechanických nečistôt, prachu a na mokré vysávanie podlahovou hubicou so stierkou pri činnostiach, pre ktoré nie je možné alebo vhodné použiť bežný vysávač na upratovanie (napr. odsávanie prachu pri prevádzke elektronáradia, čistenie kotla alebo krbu, vysávanie podlahy v dielni, vysávanie vody po umytí podlahy).
- Na vysávanie hrubších nečistôt je možné vysávač používať iba s HEPA filtrom, ale pri vysávaní jemného prachu (napr. z prevádzky elektronáradia, pri vyčistení krbu a pod.), sa na zvýšenie filtračnej účinnosti a zabránenie úniku prachu do okolia vysávač používa okrem HEPA filtru tiež s filtračným papierovým vrecúškom.
- Pri pripojení elektronáradia do zásuvky vysávača sa vysávač zapína alebo vypína v závislosti od zapnutia alebo vypnutia elektronáradia, z ktorého je odsávaný prach a vďaka tomu nie je nutné k vysávaču chodiť ho zapnúť alebo vypnúť.
- Súčasťou dodávaného príslušenstva je: podlahová hubica so stierkou, hadica 3 m, antikorová teleskopická rúrka, hadicový adaptér na pripojenie pre rôzne priemery, úzka (štrbinová) hubica, koncovka s kefou na prach, HEPA filter, filtračné papierové vrecúško, filter pre mokré vysávanie.
- Vysávač nie je určený na vysávanie toxických, agresívnych a vysoko horľavých látok (tzn. s nízkou teplotou vzplanutia), kvapalín, prachu a materiálov.

UPLATNENIE VYSÁVAČA

A) ODSÁVANIE/VYSÁVANIE PRI POUŽÍVANÍ ELEKTRONÁRADIA

- ✓ Vysávač je možné prostredníctvom dodávaného spojovacieho adaptéra pre rôzne priemery otvorov pripojiť k elektronáradiu vybaveného zariadením na pripojenie externého odsávania pilín a prachu.
- ✓ Integrovaná 230 V ~ 50 Hz zásuvka umožňuje pripojenie elektronáradia s príkonom max. 2 000 W k vysávaču, a tak je možné prostredníctvom vysávača súčasne napájať náradie a odsávať piliny a prach.
- ✓ V prípade pripojeného elektronáradia k vysávaču sa vysávač samočinne zapína a vypína v závislosti od chodu/vypnutia pripojeného elektronáradia, čo je výhodné pri práci s elektronáradím, keď nie je nutné k vysávaču chodiť.

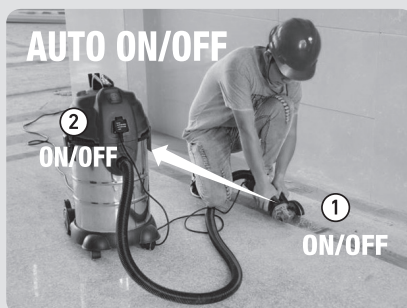

Obr. 1

B) VYSÁVANIE PODLAHY, TERASY ALEBO CHODNÍKA NA ZÁHRADE, VYSÁVANIE VODY NA PODLAHE

- ✓ Vysávanie chodníka na záhrade
- ✓ Podlahovou hubicou so stierkou je možné pri demontovanom HEPA filtri a natiahnutom filtri pre mokré vysávanie vysávať tiež vodu na podlahe.



C) ČISTENIE AUTOMOBILU, VYSÁVANIE NÁKLADNÉHO PRIESTORU VOZIDLA A POD.

D) ČISTENIE KRBOV, KOTLOV OD POPOLA A SADZÍ

VYHOTOVENIE/VÝBAVA VYSÁVAČA

- ✓ Antikorová zásobná nádoba s objemom 30 l.
- ✓ Integrovaná 230 V zásuvka na pripojenie elektronáradia bez predĺžovacieho kábla a/alebo pre diaľkové ovládanie chodu vysávača.
- ✓ Funkcia samočistenia vymeniteľného HEPA filtra stlačením tlačidla (bez demontáže a prania filtra)
- ✓ Dlhý napájací kábel (6 m) a nasávací hadica (3 m) umožňujú pracovať ďaleko od pripojenia vysávača k el. prúdu a od samotného vysávača.
- ✓ Regulácia intenzity nasávania.
- ✓ Filtrácia prostredníctvom HEPA filtra na vysávanie hrubých nečistôt a s filtračným papierovým vrecúškom pri vysávaní jemného prachu.
- ✓ Možnosť ručného navinutia napájacieho kábla na úchyty.
- ✓ Panel na odloženie nepoužívaného príslušenstva.
- ✓ Zavesenie nepoužívanej podlahovej hubice s antikorovou rúrkou pri preprave alebo skladovaní vysávača.
- ✓ Pojazdné kolieska a držadlo vysávača pre jednoduchú manipuláciu.



PRÍSLUŠENSTVO

- ✓ Podlahová hubica so stierkou na zvýšenie účinnosti vysávania.
- ✓ Antikorová teleskopická rúrka s dĺžkou 48,5 – 81,5 cm.
- ✓ Spojovací hadicový adaptér na rôzne priemery prípojok k elektronáradiu.
- ✓ Koncovka s kefou na prach.
- ✓ Úzka koncovka na vysávanie zle prístupných priestorov.
- ✓ HEPA filter
- ✓ Filter pre mokré vysávanie
- ✓ Filtračné papierové vrecko na prach

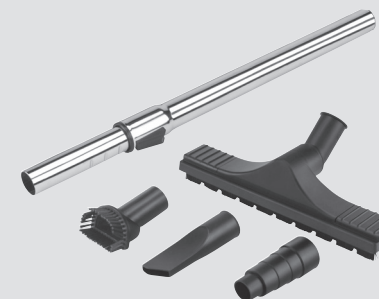

II. Technické údaje

Objednávacie číslo	8895800
Príkion	1400 W
Napájacie napätie	220 – 240 V ~ 50 Hz
Objem nádoby	30 l
Priemer nádoby	31 cm
Vákuum	≥ 18 kPa
Prietok vzduchu	45 l/s
Krytie	IPX4
Dĺžka kábla	6 m
Dĺžka hadice	3 m
Vnútorý priemer hadice	32 mm
Dĺžka antikorovej teleskopической rúrky	48,5 – 81,5 cm
Max. rozmery (V × Š × H)	73 × 42,6 × 37 cm
Hmotnosť bez kábla a hadice	6,8 kg
Hladina akustického tlaku; neistota K	85,1 ± 3 dB
Hladina akustického výkonu; neistota K	95,3 ± 3 dB

III. Súčasti a ovládacie prvky

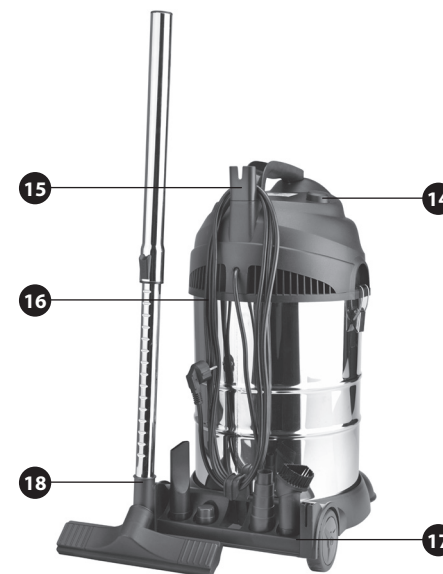

Obr. 2, pozícia – popis

- 1) Podlahová hubica
- 2) Teleskopická antikoroová rúrka
- 3) Tlačidlo na úpravu dĺžky rúrky
- 4) Regulácia intenzity nasávania (regulácia prietoku)
- 5) Rukoväť
- 6) Hadica
- 7) Prevádzkový spínač
- 8) Zásuvka na pripojenie externého elektrospotrebiča s príkonom max. 2000 W
- 9) Koncovka na pripojenie hadice k vysávaču
- 10) Zberná nádoba
- 11) Prepravné kolieska
- 12) Svorky na uchytenie motorovej jednotky k zásobnej nádobke

Obr. 2

- 13) Rukoväť na prenášanie prístroja
- 14) Tlačidlo na čistenie filtra
- 15) Úchyt koncovky napájacieho kábla
- 16) Napájací kábel
- 17) Priestor na odkladanie príslušenstva
- 18) Príchytky podlahovej hubice s rúrkou na preváženie či skladovanie vysávača

POPIS PRÍSLUŠENSTVA

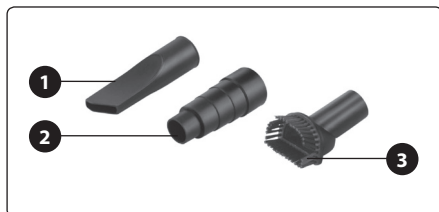

Obr. 3

Obr. 3, pozícia – popis

- 1) Úzka hubica do zle prístupných priestorov
- 2) Spojovací/pripájací hadicový adaptér
- 3) Koncovka s kefou na prach

IV. Pred uvedením do prevádzky

! VÝSTRAHA

• Pred použitím si prečítajte celý návod na použitie a ponechajte ho priložený pri výrobku, aby sa s ním obsluha mohla oboznámiť. Pokiaľ výrobok komukoľvek požičiavate alebo ho predávate, priložte k nemu aj tento návod na použitie. Zamedzte poškodeniu tohto návodu. Pred použitím prístroja sa oboznámte so všetkými jeho ovládacími prvkami a súčastami a tiež so spôsobom vypnutia prístroja, aby ste ho mohli ihneď vypnúť v prípade potrebnej situácie. Pred použitím skontrolujte pevné upevnenie všetkých súčastí a skontrolujte, či nejaké prvky nie sú poškodené, či zle nainštalované alebo či nechýbajú na svojom mieste. Takisto skontrolujte stav izolácie prírodného kábla. Za poškodenie sa považuje aj popraskaný prírodný kábel. Prístroj s poškodenými alebo chýbajúcimi časťami nepoužívajte a zaistite jeho opravu či náhradu v autorizovanom

servise značky Extol® – pozrite kapitolu Servis a údržba alebo webové stránky v úvode návodu.

! VÝSTRAHA

- Pred čistením, údržbou či prípravou vysávača na použitie sa presvedčte, že je vysávač odpojený od zdroja el. prúdu.

INŠTALÁCIA VZDUCHOVÉHO FILTRA

Odoberte motorovú jednotku vysávača zo zbernej nádoby a overte, či je na príslušnom mieste nainštalovaný HEPA filter (obr. 4) a/alebo príslušné filtračné papierové vrecúško (obr. 5).

HEPA filter musí byť navaknutý na nosiči, ktorý je k motorovej jednotke pripevnený skrutkami (obr. 4).

! UPOZORNENIE

- Vysávač je možné prevádzkovať s HEPA filtrom a/alebo s papierovým vrecíkom nainštalovaným na vstupe do vysávača. V prípade vysávania jemného prachu (napr. sadzí, popola, prachu z rezania dlažby, brúsenia sadrokartónu a pod.) používajte príslušné filtračné vrecúško na prach, ako aj HEPA filter súčasne, pretože jemný prach rýchlo upcháva póry v HEPA filtri, čím je nutné ho častejšie čistiť a navyiac sa tým zabráni úniku prachu do okolia.

- Filtračné papierové vrecko musí byť nasadené na vstupe vzduchu do zásobnej nádoby a nasadené medzi drážkami (obr. 5). V žiadnom prípade sa nesmie vysávač prevádzkovať bez HEPA filtra alebo príslušného filtračného vrecka na prach, inak by sa vysávač poškodil.



Obr. 4

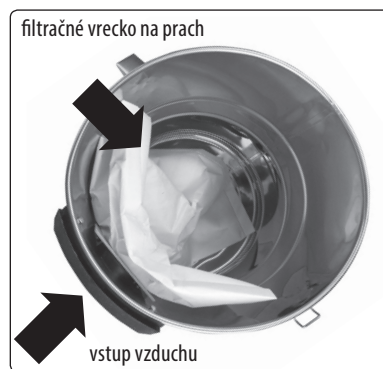

Obr. 5

! UPOZORNENIE

- Pred uvedením vysávača do prevádzky vždy skontrolujte úroveň zanesenia HEPA filtra alebo filtračného vrecúška a úroveň zaplnenia zbernej nádoby. Neprevádzkujte vysávač so zaneseným filtračným systémom alebo zbernou nádobou, znižuje to nasávací výkon a zaťažuje motor vysávača.

Plné filtračné vrecúško vymeňte za nové (pozrite odsek náhradné príslušenstvo) či zbernú nádobu vysypte. HEPA filter je možné prečistiť poloautomatickým čistením stlačením tlačidla (pozrite ďalej), vyprat' alebo vymeniť za nový (pozrite odsek náhradné príslušenstvo).

! UPOZORNENIE

- Pre suché vysávanie musí byť vysávač kompletne dokonale suchý (zberná nádoba, HEPA filter, vzduchové cesty atď.), inak dôjde k nalepeniu prachu na mokré časti a nebude možné vysávač používať. Pre prechod z mokrého vysávania na suché je teda nutné nechať všetky časti vysávača dôkladne vyschnúť.

INŠTALÁCIA FILTRA PRE MOKRÉ VYSÁVANIE

- Pre mokré vysávanie je nutné odobrať HEPA filter z nosnej konštrukcie (HEPA filter sa neodskrutkuje), pozri obr. 6 A a potom na konštrukciu navliecť filter pre mokré vysávanie (pozri obr. 6 B). Pre účinné vysávanie vody musí byť uzatvorený regulátor intenzity nasávania na rukoväti (obr. 2, pozícia 4).

! UPOZORNENIE

- Na mokré vysávanie sa musí vysávač používať iba s filtrom na mokré vysávanie (obr. 6 B) bez papierového filtračného vrecúška!

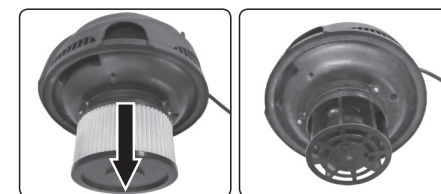

Obr. 6 A

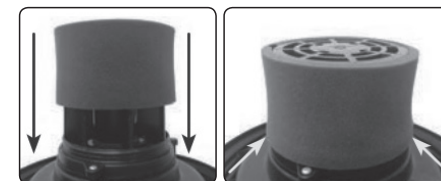

Obr. 6 B

2) Motorovú jednotku nasadte na zásobnú nádobu.

Najprv vsadte prednú časť motorovej jednotky, aby lícovala s plastovou časťou nad otvorom na pripojenie hadice a potom zostávajúcu časť. Obrázok správne nasadenej hornej časti vysávača na zásobnej nádobe je uvedený na obr. 7. Potom motorovú jednotku zaistíte zacvaknutím svoriek (obr. 2, pozícia 12) na oboch stranách vysávača.



Obr. 7

3) Koncovku hadice zastrčte do otvoru zásobnej nádoby a otočením objímky doprava dôjde k úplnému zasunutiu koncovky do otvoru a jej zaisteniu.

4a) Na koncovku hadice s rukoväťou nasadte antikorovú teleskopickú rúrkou, na ktorej koniec nasadte podlahovú hubicu na vysávanie väčšej plochy alebo koncovku s kefou alebo úzku hubicu (obr. 8).

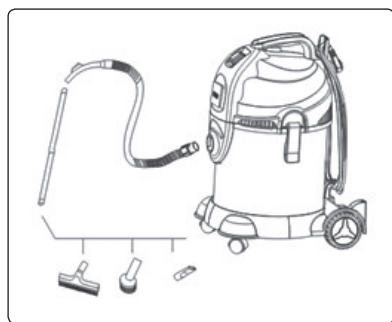

Obr. 8

4b) Na koncovku hadice s rukoväťou je možné nasadiť pripájací adaptér (obr. 3, pozícia 2) a prostredníctvom adaptéra pripojiť hadicu k elektronáradiu, ktoré je vybavené zariadením na pripojenie externého odsávania (obr. 1).

Vidlicu prívodného kábla elektronáradia je možné zasunúť do 230 V ~50 Hz zásuvky na vysávači podľa obr. 9. Pripojené elektronáradie (alebo elektrospotrebič) musí však mať max. príkon 2 000 W.



Obr. 9

5) Koncovku prívodného kábla zasunúť do zásuvky s el. prúdom. Najprv však skontrolujte, či hodnota napätia zodpovedá rozmedziu napätia 220 – 240 V ~ 50 Hz.

Prístroj je možné používať v tomto rozsahu napätia.

Vysávač pripojte na riadne uzemnenú elektrickú sieť. Zásuvka a predlžovací kábel musia mať funkčný ochranný vodič.

V. Zapnutie/vypnutie vysávača

ZAPNUTIE

- Vysávač zapnete stlačením prevádzkového spínača (obr. 2, pozícia 7) do pozície I.

V prípade, že je do zásuvky vysávača pripojený elektrospotrebič, je možné prevádzkový spínač prepnúť do pozície II a zapnutie/vypnutie vysávača bude automaticky riadené zapnutím/vypnutím pripojeného elektrospotrebiča. Po uvedení pripojeného elektrospotrebiča do chodu dôjde po 5 – 8 sekundách k automatickému uvedeniu vysávača do chodu. Po vypnutí elektrospotrebiča dôjde tiež po 5 – 8 sekundách k automatickému vypnutiu vysávača.

UPOZORNENIE

- Zásuvka na vysávači je pod napätím 230 V ~ 50 Hz vo všetkých pozíciách prevádzkového spínača (t. j. v pozícií 0; I; II).

VYPNUTIE VYSÁVAČA

- Na vypnutie vysávača prepnete prevádzkový spínač do pozície „0“.
- Po suchom vysávaní vyčistíte zásobnú nádobu a HEPA filter, prípadne vložte nové filtračné papierové vrecúško.
- Po mokrom vysávaní zo zásobnej nádoby vylejte vodu a ekologicky ju zlikvidujte a zásobnú nádobu a filter pre mokré vysávanie nechajte dôkladne vyschnúť pri odobranej motorovej jednotke zo zásobnej nádoby, aby nesplesnili vnútorné časti vysávača.

ZÁSADY PRE SPRÁVNE POUŽÍVANIE VYSÁVAČA A BEZPEČNOSTNÉ POKYNY

- Pri používaní vysávača používajte certifikovanú ochranu sluchu s dostatočnou úrovňou ochrany, pretože hladina akustického výkonu presahuje 85 dB(A). Vystavenie vyššej hladine hluku môže spôsobiť nevratné poškodenie sluchu.

VÝSTRAHA

- Vysávač odpojte od zdroja napájania vytiahnutím vidlice zo zásuvky pri čistení alebo údržbe a pri výmene častí.
- Zaistite dobré odvetrávanie pracovného priestoru (výmenu vzduchu).

- Reguláciu prietoku vzduchu (intenzity nasávania) regulujte na rukoväti (obr. 2, pozícia 4).

VÝSTRAHA

- Vysávač nepoužívajte v prostredí s nebezpečenstvom výbuchu či požiaru (horľavá a/alebo výbušná atmosféra).

VÝSTRAHA

- Vysávačom nevysávajte horúce predmety, horúci popol či prach. Vysávačom nevysávajte ostré predmety, napr. klince a pod. Jemný prach sa musí vysávať iba s nainštalovaným papierovým filtračným vreckom a HEPA filtrom. Ďalej vysávač nie je určený na vysávanie prachu s nízkym bodom vzplanutia alebo nebezpečného prachu (napr. azbestový prach, prach z dubového alebo bukového dreva, kamenný prach – tieto látky sa považujú za karcinogénne) a horľavých či agresívnych kvapalín (napr. organických rozpúšťadiel, pohonných hmôt, bieliacich a žieravých kvapalín). Nevysávajte prach, kvapaliny a materiály bez informácií o ich nebezpečnosti.

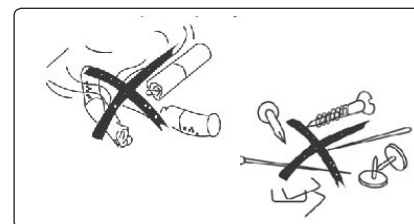

Obr. 10

- Vysávač nevystavujte sálavým zdrojom tepla a priamemu slnečnému žiareniu.

VÝSTRAHA

- Zásuvku na vysávači používajte iba na účely špecifikované v návode.

VÝSTRAHA

- Vysávač nepoužívajte na sedenie alebo na stúpanie. Mohlo by dôjsť k jeho poškodeniu.

- Napájací kábel chráňte pred mechanickým či tepelným poškodením. Kábel neprechádzajte neohýbajte, či nezatvárajte do dverí. Neodpájajte kábel od zásuvky s el. prúdom ťahom za kábel.

- Vysávač nezavesujte na hák žeriava. Vysávač nie je určený na transport žeriavom. Hrozí jeho poškodenie či poranenie.

- Vysávač nepremiestňujte ťahom za hadicu. Neobmedzujte prietok vzduchu hadicou, napr. dlhodo-bejším prískrtením hadice.

- Tento spotrebič môžu používať deti vo veku 8 rokov a staršie a osoby so zníženými fyzickými, zmyslovými, alebo mentálnymi schopnosťami alebo nedostatkom skúseností a znalostí, ak sú pod dozorom alebo boli poučené o používaní spotrebiča bezpečným spôsobom a rozumejú prípadným nebezpečenstvám. Deti sa so spotrebičom nesmú hrať. Čistenie a údržbu vykonávanú používateľom nesmú vykonávať deti bez dozoru.

VI. Údržba a servis

VÝSTRAHA

- Pred čistením, údržbou či prípravou vysávača na použitie sa presvedčte, že je vysávač odpojený od zdroja el. prúdu.

POLOAUTOMATICKÉ ČISTENIE HEPA FILTRA STLAČENÍM TLAČIDLA (OBR.11)

- Ak je slabší alebo slabý ťah (prietok vzduchu vysávačom), je nutné vyčistiť HEPA filter. Ak nie je filter extrémne zanesený, je možné zvýšiť prietok vzduchu funkciou automatického čistenia filtra.

POSTUP

- 1) Na ruku si navlečte rukavicu, ktorá je schopná utesniť vstup vzduchu cez hubicu hadice do vysávača.
- 2) Vysávač uveďte do chodu a na hubicu uzavrite prisávanie vzduchu do hadice (na zníženie intenzity nasávania).
- 3) Hubicu priložte na ruku s rukavicou a rukavicou upchajte prívod vzduchu do vysávača.
- 4) Následne 10 – 15x stlačte tlačidlo na vysávači – obr. 2, pozícia 14.
- 5) Je možné pokračovať vo vysávaní.

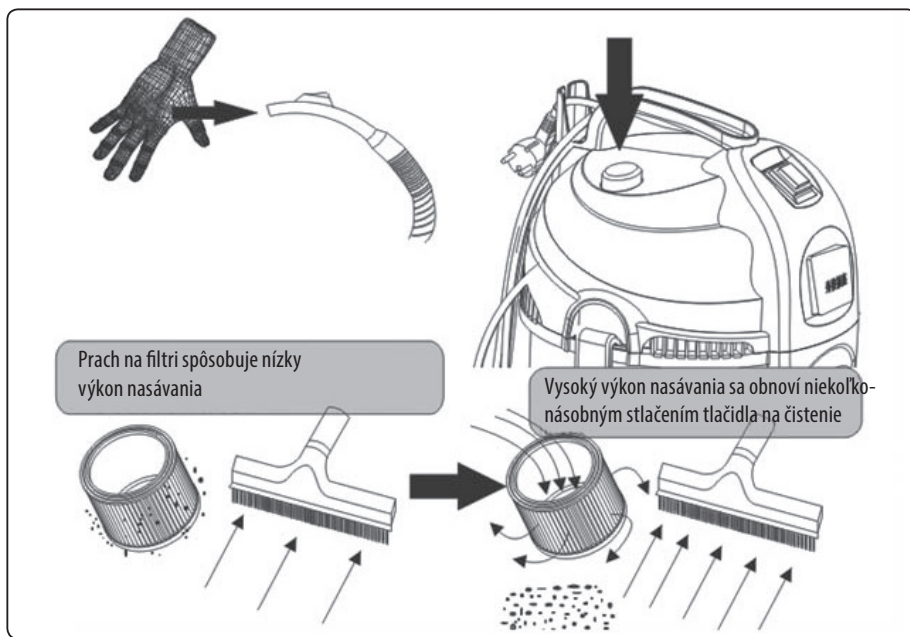

Obr. 11

- V prípade, že je HEPA filter príliš zanesený, odoberte ho z nosnej konštrukcie (pozri obr. 6 A) a vyperte jho ďalej uvedeným postupom.
- Demontovaný HEPA filter pred premytím oklepte od hrubých nečistôt. Potom filter premyte prúdom tečúcej vody a potom ho nechajte nejaký čas namočený v nádobke s vodou (max. 40 °C), aby sa nečistoty odmočili. Do nádobky je možné pridať roztok saponátu alebo pracieho prostriedku. Následne je nutné filter dôkladne premyť od čistiaceho prostriedku.
- Vypraný filter pred inštaláciou nechajte dôkladne uschnúť.
- Následne suchý filter nainštalujte späť a pripevnite ho tromi skrutkami.
- V prípade, že je filter silne znečistený, vymeňte ho za nový.
- Náhradné príslušenstvo na kúpu v prípade potreby je dostupné s objednávacími číslami v tabuľke 1.

Náhradný diel/položka	Objednávacie číslo
HEPA filter	8895800A
Filtračné papierové vrecká, 5 ks	8895800B
Náhradná hadica 3 m	8895800D
Pripájací hadicový adaptér 2 ks	8895800E
Podlahová hubica	8895800F
Antikorová teleskopická rúrka	8895800G
Keňa na prach a úzka hubica	8895800H

Tabuľka 1

- V prípade potreby vysávač očistite vlhkou textíliou, zamedzte však vniknutiu vody do prístroja.
- V prípade potreby záručnej opravy výrobku sa obráťte na obchodníka, u ktorého ste výrobok kúpili, a ktorý zaistí opravu v autorizovanom servise značky Extol®. Pre pozáručnú opravu sa obráťte priamo na autorizovaný servis značky Extol® (servisné miesta nájdete na webových stránkach v úvode návodu).

- Na opravu sa musia použiť originálne diely výrobcu.
- Bezplatná záručná oprava sa vzťahuje iba na výrobné chyby výrobku (skryté a vonkajšie) a nevzťahuje sa na opotrebenie výrobku v dôsledku nadmernej záťaže či bežného používania alebo na poškodenie výrobku spôsobené nesprávnym používaním.
- V prípade sporu medzi kupujúcim a predávajúcim vo vzťahu kúpnej zmluvy, ktorý sa nepodarilo medzi stranami urovnať priamo, má kupujúci právo obrátiť sa na obchodnú inšpekciu ako subjekt mimosúdneho riešenia spotrebiteľských sporov. Na webových stránkach obchodnej inšpekcie je odkaz na záložku „ADR – mimosúdne riešenie sporov“.

VII. Skladovanie

- Vyčistený prístroj skladujte na suchom mieste mimo dosahu detí s teplotou do 40°C. Nádrie chráňte pred priamym slnečným žiarením, sálavými zdrojmi tepla, vlhkosťou a vniknutím vody.

VIII. Odkaz na štítok a piktogramy



	Pred použitím si prečítajte návod na použitie.
	Zodpovedá príslušným požiadavkám EÚ.
	Elektroodpad (pozrite nižšie).

Tabuľka 2

IX. Likvidácia odpadu

- Obalové materiály vyhodte do príslušného kontajnera na triedený odpad.
- Roztoky čistiaceho prostriedku nevyliievajte do životného prostredia.

ELEKTROZARIADENIE

- Nepoužiteľný výrobok nevyhadzujte do zmesového odpadu, ale odovzdajte ho na ekologickú likvidáciu. Podľa smernice 2012/19 EÚ sa nesmie elektrozaariadenie vyhazovať do zmesového odpadu, ale sa musí odovzdať na ekologickú likvidáciu do zberu elektrozaariadení. Pred likvidáciou elektrozaariadenia sa musí z neho vybrať akumulátor (ak ho obsahuje). Informácie o zberných miestach a podmienkach zberu dostanete na obecnom úrade.



X. Záručná doba a podmienky

ZÁRUČNÁ DOBA

Zodpovednosť za chyby (záruka) na Vami zakúpený výrobok platí 2 roky od dátumu zakúpenia podľa zákona. Pri splnení nižšie uvedených obchodných podmienok, ktoré sú v súlade s týmto zákonom, Vám výrobok bude bezplatne opravený.

ZÁRUČNÉ PODMIENKY

- 1) Predávajúci je povinný spotrebiteľovi tovar predviesť (ak to jeho povaha umožňuje) a vystaviť doklad o zakúpení v súlade so zákonom. Všetky údaje v doklade o zakúpení musia byť vypísané nezmazateľným spôsobom v okamžiku predaja tovaru.
- 2) Už počas výberu tovaru dôkladne zvážte, aké funkcie a činnosti od výrobu požadujete. To, že výrobok nevyhovuje Vaším neskorším technickým nárokom, nie je dôvodom k jeho reklamácii.
- 3) Pre uplatnenie nároku na záručnú opravu musí byť tovar predaný s patričným dokladom o zakúpení.
- 4) Pre prijatie tovaru na reklamáciu mal by byť tovar, pokiaľ to bude možné, očistený a zabalený tak, aby počas prepravy nedošlo k poškodeniu (najlepšie v originálnom obale). Z dôvodu presnej diagnostiky poruchy a jej dôkladného odstránenia spolu s výrobkom zašlite aj jeho originálne príslušenstvo.
- 5) Servis nenesie zodpovednosť za tovar poškodený prepravcom.
- 6) Servis tiež nenesie zodpovednosť za zaslané príslušenstvo, ktoré nie je súčasťou základného vybavenia výrobku. Výnimku tvoria prípady, keď príslušenstvo nie je možné odstrániť z dôvodu poruchy výrobku.
- 7) Zodpovednosť za poruchy („záruka“) sa vzťahuje na skryté a viditeľné poruchy výrobku.
- 8) Záručnú opravu je oprávnený vykonávať výhradne autorizovaný servis značky Extol.
- 9) Výrobca zodpovedá za to, že výrobok bude mať po celú dobu zodpovednosti za poruchy vlastnosti a parametre uvedené v technických údajoch, pri dodržaní návodu na použitie.
- 10) Nárok na bezplatnú opravu zaniká v prípade, že:
 - a) výrobok nebol používaný a udržiavaný podľa návodu na obsluhu
 - b) bol prevedený zásah do konštrukcie stroja bez predchádzajúceho písomného povolenia vydaného firmou Madal Bal a.s. alebo autorizovaným servisom značky Extol.
 - c) výrobok bol používaný v iných podmienkach alebo na iné účely, než na ktoré bol určený
 - d) bola niektorá časť výrobku nahradená neoriginálnou súčastou.
 - e) k poškodeniu výrobku alebo nadmernému opotrebovaniu došlo vinou nedostatočnej údržby.
 - f) výrobok havaroval, bol poškodený vyššou mocou či nedbalosťou užívateľa.
 - g) škody vzniknuté pôsobením vonkajších mechanických, teplotných či chemických vplyvov.
 - h) závady boli spôsobené nevhodným skladovaním alebo manipuláciou s výrobkom
 - i) výrobok bol používaný (pre daný typ výrobku) v agresívnom prostredí napr. prašnom, vlhkom.
 - j) výrobok bol použitý nad rámec prípustného zaťaženia.
 - k) bolo prevedené falšovanie dokladu o zakúpení alebo reklamačnej správy.
- 11) Zodpovednosť za poruchy sa nevzťahuje na bežné opotrebenie výrobku alebo na použitie výrobku na iné účely než na tie, na ktoré je určený.
- 12) Zodpovednosť za poruchy sa nevzťahuje na opotrebovanie výrobku, ktoré je prirodzené z dôvodu jeho bežného používania, napr. obrušenie brúsnych kotúčov, nižšia kapacita akumulátora po dlhodobom používaní atď.
- 13) Poskytnutím záruky nie sú dotknuté práva kupujúceho, ktoré sa k zakúpeniu vecí viažu podľa zvláštnych právnych predpisov.
- 14) Nie je možné uplatňovať nárok na bezplatnú opravu poruchy, na ktorú už bola predávajúcim poskytnutá zľava. Pokiaľ spotrebiteľ výrobok svojpomocne opraví, potom výrobca ani predávajúci nenesie zodpovednosť za prípadné poškodenie výrobku alebo zdravotné problémy z dôvodu neodbornej opravy alebo použitia neoriginálnych náhradných dielov.

ZÁRUČNÝ A POZÁRUČNÝ SERVIS

Pre uplatnenie práva na záručnú opravu tovaru sa obráťte na obchodníka, u ktorého ste tovar zakúpili.

Pre opravu po uplynutí záruky sa tiež môžete obrátiť na náš autorizovaný servis.

Najbližšie servisné miesta nájdete na www.extol.sk. V prípade, že budete potrebovať ďalšie informácie, poradíme Vám na: **Fax: +421 2 212 920 91 Tel.: +421 2 212 920 70 E-mail: servis@madalbal.sk**

EÚ Vyhlásenie o zhode

Výrobca Madal Bal a.s. • Bartošova 40/3, 760 01 Zlín • IČO: 49433717

vyhlasuje,

že následne označené zariadenie na základe svojej koncepcie a konštrukcie, rovnako ako na trh uvedené vyhotovenie, zodpovedajú príslušným bezpečnostným požiadavkám Európskej únie. Toto vyhlásenie sa vydáva na výhradnú zodpovednosť výrobcu.

Extol® Premium 8895800
Univerzálny dielenský vysávač so zásuvkou

je v zhode s nasledujúcimi harmonizovanými normami vrátane ich pozmeňujúcich vydaných príloh, pokiaľ existujú:

EN 60335-1:2012; EN 60335-2-2:2010; EN 62233:2008; EN 55014-1:2006 do 28.4.2020/ po EN 55014-1:2017; EN 55014-2:2015; EN 61000-3-2:2014; EN 61000-3-3:2013;

a harmonizačnými predpismi:

2014/35 EU
2011/65 EU
2014/30 EU

Miesto a dátum vydania EÚ vyhlásenia o zhode: Zlín, 27.3.2018

Osoba oprávnená na vypracovanie EÚ vyhlásenia o zhode v mene výrobcu (podpis, meno, funkcia):

Martin Šenkýř
člen predstavenstva spoločnosti výrobcu

Bevezető

Tisztelt Vevő!

Köszönjük Önnek, hogy megvásárolta az Extol® márka termékét!

A terméket az idevonatkozó európai előírásoknak megfelelően megbízhatósági, biztonsági és minőségi vizsgálatoknak vetettük alá.

Kérdéseivel forduljon a vevőszolgálatunkhoz és a tanácsadó központunkhoz:

www.extol.hu Fax: (1) 297-1270 Tel: (1) 297-1277

Gyártó: Madal Bal a. s., Průmyslová zóna Příluky 244, 760 01 Zlin Cseh Köztársaság

Forgalmazó: Madal Bal Kft., 1173 Budapest, Régvám köz 2. (Magyarország)

Kiadás dátuma: 2018. 3. 27.

I. A készülék jellemzői és rendeltetése



- **Extol® Premium 8895800** univerzális műhelyporszívó, elektromos kéziszerszámok csatlakoztatására alkalmas aljzattal, rozsdamentes acél hulladékgyűjtő edénnyel és öntisztító HEPA szűrővel, száraz és nedves porszívózáshoz. A készülékkel olyan durva mechanikus szennyeződések, szilárd szennyezőanyagokat és porokat, valamint folyadékokat lehet felporszívózni, amelyekhez a hagyományos porszívó nem használható (pl. elektromos kéziszerszámok elszívóinak a csatlakoztatásához, kazánok és kályhák tisztításához, műhelypadlók takarításához, víz felszívásához stb.).
- A durva szennyeződések (pl. faporgács) felporszívózásához elegendő a megfelelő szűrési tulajdonságokkal rendelkező HEPA szűrő is, de a finomabb, vagy nagyon finom porok (pl. hamu, korom, elektromos kéziszerszámokkal történő megmunkáláskor keletkező por stb.) felporszívózásához (illetve a finom por összegyűjtése érdekében), a HEPA szűrő mellett javasoljuk egyszerhasználatos papírszak használatát is.
- A porszívó aljzatról elektromos kéziszerszámot lehet tápfeszültséggel ellátni. A kéziszerszám bekapcsolásával (kikapcsolásával) a porszívó is bekapcsol (kikapcsol). Nem kell a porszívót külön bekapcsolni vagy kikapcsolni.
- A készülékhez mellélt tartozékok: padlószívó fej lehúzóval, 3 m hosszú tömlő, rozsdamentes teleszkópos szívócső, elszívó tömlő adapter (különböző átmérőkkel), résszívó fej, kefécső, HEPA szűrő, papírporzsák, szűrő nedves porszívózáshoz.
- A porszívóval nem lehet toxikus, agresszív (pl. korróziót okozó) anyagokat porszívózni, valamint alacsony lobbánásponttal rendelkező gyúlékony folyadékokat felszívni.

A PORSZÍVÓ HASZNÁLATI LEHETŐSÉGEI

A) ELSZÍVÁS ÉS PORSZÍVÓZÁS CSATLAKOZTATOTT ELEKTROMOS KÉZISZERSZÁMMAL

- ✓ A mellélt, és különböző átmérőkhöz használható csatlakozó adapter segítségével, a porszívóhoz elektromos kéziszerszámokat lehet csatlakoztatni, és el lehet szívni a megmunkálás helyéről a port és a forgácsot.
- ✓ A porszívóba épített 230 V ~50 Hz-es aljzatról (max. 2000 W teljesítményfelvételig) tápfeszültséggel lehet ellátni a csatlakoztatott kéziszerszámot.
- ✓ A porszívóhoz csatlakoztatott elektromos kéziszerszám bekapcsolásával (kikapcsolásával) a porszívó is bekapcsol (kikapcsol), ami kényelmesebbé teszi a munkát (nem kell a porszívót külön bekapcsolni vagy kikapcsolni).

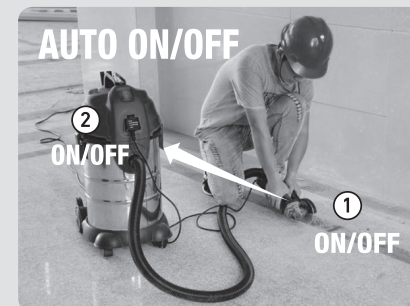

1. ábra

B) PADLÓ PORSZÍVÓZÁS, TERASZ, JÁRDA PORSZÍVÓZÁSA A KERTBEN, VÍZ FELSZÍVÁSA PADLÓMOSÁS UTÁN

- ✓ Kerti járda porszívózása
- ✓ A lehúzó padlószívó fejet folyadékok, pl. padlómosás után víz felszívásához is lehet használni. Folyadékok felszívása előtt a HEPA szűrőt ki kell szerelni és a porszívóba a nedves porszívózáshoz mellélt szűrőt kell beszerelni.



C) AUTÓ PORSZÍVÓZÁSA, CSOMAGTÉR, RAKODÓTÉR TISZTÍTÁSA STB.

D) KANDALLÓK, KÁLYHÁK TISZTÍTÁSA, KOROM, HAMU PORSZÍVÓZÁSA

A PORSZÍVÓ KIVITELE ÉS FELSZERELTSÉGE

- ✓ Rozsdamentes acél gyűjtőedény (30 l).
 - ✓ 230 V-os beépített aljzat, elektromos kéziszerszámok csatlakoztatásához (a kéziszerszámot nem kell hosszabbítóhoz csatlakoztatni, a kéziszerszám kapcsolása működteti a porszívót is).
 - ✓ HEPA szűrő automatikus tisztítása (a szűrő kiszérelése nélkül), a szívócső befogásával és a tisztító gomb megnyomásával.
 - ✓ Nagy hatótávolságot biztosító hosszú hálózati vezeték (6 m) és hosszú szívótömlő (3 m). Nem kell porszívót közelebbi aljzathoz csatlakoztatni, illetve nem kell a porszívót folyamatosan mozgatni.
 - ✓ Szívásintenzitás beállítás.
 - ✓ HEPA szűrő a durva szennyeződések porszívózásához, papír porzsák a finom porok összegyűjtéséhez.
 - ✓ A hálózati vezeték a készüléken található akasztóra kézzel feltekerhető.
 - ✓ Tartozék tároló.
- ✓ Szívófej akasztó, a szívófej porszívóra rögzítéséhez (pl. tároláskor, parkoláskor, vagy a porszívó mozgatásakor hasznos).
 - ✓ Kerekek és fogantyú a porszívó könnyű mozgatásához.



II. Műszaki adatok

Rendelési szám	8895800
Teljesítményfelvétel	1400 W
Tápfeszültség	220 - 240 V~ 50 Hz
Gyűjtőedény térfogata	30 l
Gyűjtőedény átmérője	31 cm
Vákuum	≥ 18 kPa
Légáramlás	45 l/s
Védettség	IPX4
Vezeték hossza	6 m
Tömlő hossza	3 m
Tömlő belső átmérő	32 mm
Rozsdamentes teleszkópos szívócső hossza	48,5 - 81,5 cm
Befoglaló méretek (ma×sz×mé)	73 × 42,6 × 37 cm
Tömeg (vezeték és tömlő nélkül)	6,8 kg
Zajnyomás; pontatlanság K	85,1±3 dB
Zajtéljesítmény, pontatlanság K	95,3±3 dB(A)

TARTOZÉKOK

- ✓ Padlószívó fej, szívás hatékonyságát növelő lehúzóval.
- ✓ Rozsdamentes teleszkópos szívócső, 48,5–81,5 cm.
- ✓ Tömlőcsatlakoztató adapter, kéziszerszámok elszívóihoz való csatlakoztatáshoz.
- ✓ Kéfék szívófej.
- ✓ Résszívó fej, keskeny és nehezen hozzáférhető helyek porszívózásához.
- ✓ HEPA szűrő
- ✓ Szűrő a nedves porszívózáshoz
- ✓ Papír porzsák

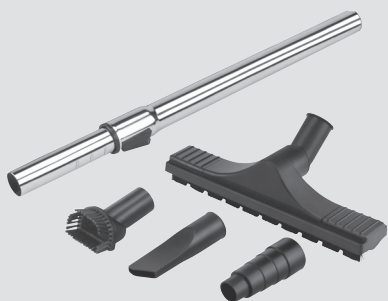

III. A készülék részei és működtető elemei



2. ábra. Tételszámok és megnevezések

- 1) Padlószívó fej
- 2) Teleszkópos, rozsdamentes acél szívócső
- 3) Gomb a teleszkópos cső beállításához
- 4) Szívásteljesítmény (levegő áramlás) szabályozó
- 5) Fogantyú
- 6) Tömlő
- 7) Működtető kapcsoló
- 8) Aljzat egy max. 2000 W-os külső elektromos fogyasztó (pl. kéziszerszám) csatlakoztatásához
- 9) Tömlő csatlakozó
- 10) Gyűjtőedény
- 11) Kerék
- 12) Csat a motoros egység rögzítéséhez a gyűjtőedényen
- 13) Fogantyú a készülék mozgatásához

2. ábra

- 14) Gomb a szűrő tisztításához
- 15) Csatlakozódugó akasztó
- 16) Hálózati vezeték
- 17) Tartozék tároló
- 18) Padlószívó fej akasztó (parkolóshoz, mozgatáshoz)

A KÉSZÜLÉK ÉS TARTOZÉKAI



3. ábra

3. ábra. Tételszámok és megnevezések

- 1) Résszívó fej, nehezen hozzáférhető helyekhez
- 2) Csatlakozó adapter
- 3) Kéféis szívófej

IV. Üzembe helyezés előtt

⚠ FIGYELEM!

• A termék használatba vétele előtt a jelen útmutatót olvassa el, és azt a termék közelében tárolja, hogy más felhasználók is el tudják olvasni. Amennyiben a terméket eladja vagy kölcsönadja, akkor a termékkel együtt a jelen használati útmutatót is adja át. A használati útmutatót védje meg a sérülésektől. A készülék első bekapcsolása előtt ismerkedjen meg alaposan a működtető elemek és a tartozékok használatával, a készülék gyors kikapcsolásával (veszély esetén). A használatba vétel előtt mindig ellenőrizze le a készülék és tartozékai, valamint a védő és biztonsági elemek sérülésmentességét, a készülék helyes összeszerelését. Ellenőrizze le a hálózati vezeték állapotát is. A repedezett vagy felhólyagosodott hálózati vezeték is hibának számít. Amennyiben sérülést vagy hiányt észlel, akkor a készüléket ne kapcsolja be. A készüléket Extol® márkaszervizben javíttassa meg, illetve itt vásárolhat a készülékhez pótalkatrészeket (lásd a karbantartás és szerviz fejezetben, továbbá a weblapunkon).

⚠ FIGYELEM!

• A porszívó tisztítása, karbantartása, vagy használathoz való előkészítése előtt a hálózati vezetékét húzza ki a fali aljzattól.

A SZŪRŐ BESZERELÉSE

1) A motoros egységet szerelje le a gyűjtőedényről, és ellenőrizze le, hogy a HEPA szűrő (4. ábra) be van-e szerelve. A porszívózási munka jellegétől függően szerelje be a papírzsákot is (5. ábra). A porszívót papírzsák nélkül is lehet üzemeltetni.

A HEPA szűrőt a motoros egységhez csavarozott tartóra kell rányomni (4. ábra).

⚠ FIGYELMEZTETÉS!

• A porszívót HEPA szűrővel és/vagy a bemenetre szerelt papírzsákkal lehet használni. Finom por (pl. korom, hamu, építőanyag, csempé vagy gipszkarton por stb.) porszívó-zása esetén javasoljuk a két szűrő együttes használatát, mivel a finom por gyorsan eltömítené a HEPA szűrőt (gyakrabban kellene tisztítani), illetve a két szűrő együttes használatával jobb a porszívózás hatékonysága, illetve kevesebb por kerül vissza a környezetbe.

• A papírzsákot a levegő bemenetre kell felszerelni (a gyűjtőedénybe). A porzsák kartonját dugja a hornyokba (5. ábra). A porszívót nem szabad szűrők nélkül használni (valamelyik szűrő: HEPA vagy papírzsák legyen a készülékben), mert a porszívó meghibásodik.



4. ábra

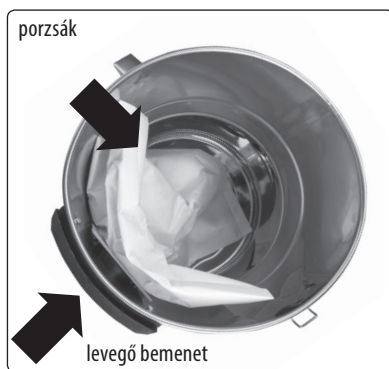

5. ábra

FIGYELMEZTETÉS!

- A porszívó bekapcsolása előtt ellenőrizze le a HEPA szűrő szennyezettségét, és/vagy a porzsák, illetve a gyűjtőedény telítettségét. A porszívót ne üzemeltesse akkor ha a HEPA szűrő eltömődött, és/vagy a porzsák, illetve a gyűjtőedény megtelt. A porszívó hatékonysága kisebb lesz, a motor pedig nagyobb terheléssel fog üzemelni.

A megtelt porzsákat cserélje ki (lásd a tartozékok táblázatát), a gyűjtőedényt öntse ki. Az eltömődött HEPA szűrőt félautomata funkcióval lehet tisztítani (gombnyomással – lásd lent), ki lehet mosni vagy ki lehet cserélni (lásd a tartozékok táblázatát).

FIGYELMEZTETÉS!

- A száraz porszívózáshoz a porszívó minden alkatrésze (gyűjtőedény, HEPA szűrő, tömlő stb.) legyen tökéletesen száraz, ellenkező esetben a por a nedves részekre tapad és eltömíti a levegő útját. A nedves porszívózás után a készüléket és minden alkatrészét tökéletesen meg kell szárítani.

SZÜRŐ BESZERELÉSE A NEDVES PORSZÍVÓZÁSHOZ

- Nedves porszívózás esetén a HEPA szűrőt le kell venni a motoros egységről (a HEPA szűrő nem csavaros) – lásd a 6A. ábrát, majd a tartóra fel kell szerelni a nedves porszívózáshoz mellékelt szűrőt (lásd a 6B. ábrát). A folyadékok hatékony felporszívózásához a fogantyún található szívásintenzitás beállító szabályozót (2. ábra 4-es tétel) be kell zárni.

FIGYELMEZTETÉS!

- Nedves porszívózás esetén a porszívóban csak a nedves porszívózáshoz használható szűrő lehet (6B. ábra), a papírszűrő nem!

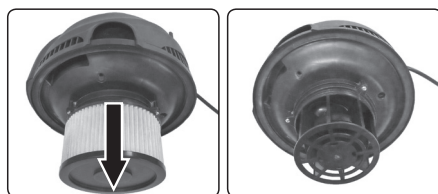

6 A. ábra

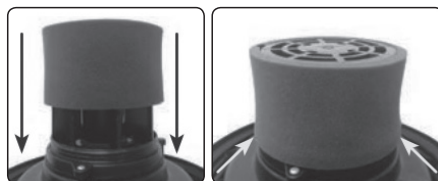

6 B. ábra

2) A motoros egységet tegye a gyűjtőedényre.

Először a motoros egység elejét tegye fel (illessze a csatlakozó nyílás műanyag fedeléhez), majd hajtsa le a hátsó részt. A motoros egység helyes felszerelését a 7. ábra mutatja. A motoros egységet két oldalon, csatokkal (2. ábra 12-es tétel) rögzítse a gyűjtőedényhez.



7. ábra

3) A tömlőcsatlakozót dugja a gyűjtőedény nyílásába, majd jobbra elforgatva rögzítse a gyűjtőedényhez.

4a) A tömlő másik végére húzza rá a rozsdamentes acélból készült teleszkópos csövet, majd a cső végére húzza rá a használni kívánt szívófejet (padlószívó fej, kefésszívófej vagy résszívó fej, lásd a 8. ábrát).

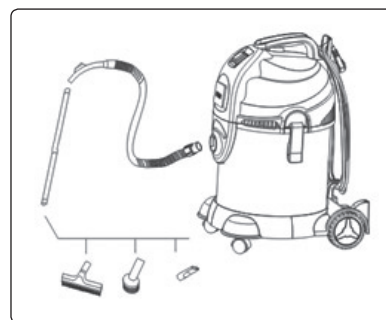

8. ábra

4b) A tömlő másik végére húzza rá a csatlakozó adaptert (3. ábra 2-es tétel), amelyet kéziszerszámok elszívó csomjához lehet csatlakoztatni (lásd az 1. ábrát).

Az elektromos kéziszerszám csatlakozódugóját dugja a porszívón található 230 V ~50 Hz-es aljzatba (lásd a 9. ábrát). A csatlakoztatott elektromos kéziszerszám teljesítményfelvétele nem haladhatja meg a 2000 W-ot.



9. ábra

5) A porszívó hálózati vezetékét csatlakoztassa az elektromos hálózathoz. A készüléket csak 220–240 V ~50 Hz-es elektromos aljzathoz lehet csatlakoztatni.

A készülék csak az előző feszültségtartománynak megfelelő tápfeszültséghez csatlakoztatható.

A porszívót csak szabályszerűen leföldelt aljzathoz csatlakoztassa. Az aljzatban (és az esetleg használt hosszabbítóban) a védővezetéknek megfelelően kell bekötni.

V. A porszívó be- és kikapcsolása

BEKAPCSOLÁS

- A porszívó bekapcsolásához a működtető kapcsolót (2. ábra, 7-es tétel) billentse „I” állásba.

Ha a porszívóhoz elektromos kéziszerszámot is csatlakoztatott, akkor a működtető kapcsolót „II” állásba billentse. A kéziszerszám bekapcsolásával (kikapcsolásával) a porszívó is bekapcsol (kikapcsol). A kéziszerszám bekapcsolását követően 5–8 másodperc múlva a porszívó is bekapcsol. A kéziszerszám kikapcsolását követően 5–8 másodperc múlva a porszívó is kikapcsol.

FIGYELMEZTETÉS!

- Amikor a porszívó az elektromos hálózathoz van csatlakoztatva, a porszívón található elektromos aljzatban a feszültség folyamatosan 230 V ~50 Hz (a működtető kapcsoló bármilyen állása mellett: 0; I; II).

A PORSZÍVÓ KIKAPCSOLÁSA

- A porszívó kikapcsolásához a működtető kapcsolót billentse „0” állásba.
- A száraz porszívózás után a gyűjtőedényt és a HEPA szűrőt alaposan tisztítsa ki, tegyen be új papírszakot.
- Nedves porszívózás után a gyűjtőedényből a folyadékot öntse ki (a folyadék jellegétől függően: a veszélyes folyadékot gyűjtőhelyen kell leadni), a nedves porszívózáshoz mellékelt szűrőt szárítsa meg. A motoros egységet addig ne szerelje vissza, amíg a gyűjtőedény és a motor egység tökéletesen meg nem száradt (ellenkező esetben penészgombák jelenhetnek meg).

A PORSZÍVÓ HASZNÁLATÁHOZ KAPCSOLÓDÓ BIZTONSÁGI UTASÍTÁSOK

- Az akusztikus terhelés mértéke meghaladja a 85 dB(A) értéket, ezért a porszívó használata közben viseljen fülvédőt. A hosszan tartó erős zaj halláskárosodást okozhat.

FIGYELEM!

- A porszívó tisztítása, karbantartása, vagy a tartozékok cseréje előtt a hálózati vezetékét húzza ki a fali aljzataból.
- A helyiségben biztosítsa a természetes légáramlást (csináljon huzatot).

- A szívás intenzitását a levegőáramlás szabályozóval tudja beállítani (2. ábra 4-es tétel).

⚠ FIGYELEM!

- A porszívót ne használja robbanásveszélyes helyen, gyúlékony anyagok közelében, gyúlékony gázokat tartalmazó környezetben.

⚠ FIGYELEM!

- A porszívóval ne porszívózzon forró tárgyakat, forró hamut vagy parazsat stb. A porszívóval ne szívjon fel éles és hegyes tárgyakat, pl. szeget, éles fém forgácsot. Finom por porszívózása esetén a készülékbe a HEPA szűrőn kívül tegye be a porzsákat is. A porszívóval nem lehet toxikus, agresszív (pl. korróziót okozó) anyagokat és port porszívózni, valamint alacsony lobbánásponttal rendelkező folyadékokat (pl. szerves oldószereket, üzemanyagokat, savakat, lúgokat stb.) felszívni. A porszívóval ne szívjon fel bükkfa vagy tölgyfa forgácsot, kőport vagy azbesztet (ezek karcinogén anyagok). Amennyiben nem ismeri az anyag (por vagy folyadék) jellemzőit, akkor ezeket a porszívóval ne porszívózza fel.

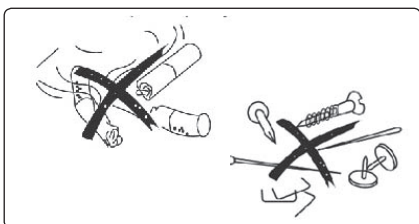

10. ábra

- A porszívót óvja a közvetlen napsütéstől és a sugárzó hőtől.

⚠ FIGYELEM!

- A készüléken található aljzatot csak a rendeltetésének megfelelő célokra, a használati utasításban leírtak szerint használja.

⚠ FIGYELEM!

- A porszívóra ne üljön rá és ne álljon fel. A porszívó megsérülhet.
- A hálózati vezetékét óvja a mechanikus sérülésektől és a magas hőtől. A hálózati vezetékre ne húzza rá a porszívót, a vezetékét ne hajtogassa, és ne csípj be (pl. ajtóval). A hálózati csatlakozódugót tilos

a vezetéknél fogva kihúzni a fali aljzattól, a művelethez a csatlakozódugót fogja meg.

- A porszívót ne emelje meg daruval. A porszívó nem alkalmas daruval való mozgatáshoz. A készülék megsérülhet, vagy leesve személyi sérülést okozhat.
- A porszívót ne mozgassa a tömlő segítségével. A tömlőt ne törje meg, és a porszívót ne terhelje túl a légáramlás erőszakos csökkentésével (pl a tömlőre való rálépéssel).
- A készüléket 8 évnél idősebb gyerekek, idős, testi és szellemi fogyatékos személyek, illetve a készülék használatát nem ismerő és hasonló készülék üzemeltetéseknek a tapasztalataival nem rendelkező személyek csak a készülék használati utasítását ismerő és a készülék használatáért felelősséget vállaló személy felügyelete mellett használhatják. A készülék nem játék, azzal gyerekek nem játszhatnak. A készüléket gyerekek csak felnőtt személy felügyelete mellett tisztíthatják.

VI. Karbantartás és szerviz

⚠ FIGYELEM!

- A porszívó tisztítása, karbantartása, vagy használathoz való előkészítése előtt a hálózati vezetékét húzza ki a fali aljzattól.

FÉLAUTOMATA, GOMBNYOMÁSRA TÖRTÉNŐ HEPA SZÜRŐ TISZTÍTÁS (11. ÁBRA)

- Amennyiben a porszívó már nem szív hatékonyan és erősen, akkor a HEPA szűrőt meg kell tisztítani. Amennyiben a HEPA szűrő csak kisebb mértékben telítődött porral, akkor az automatikus tisztítás funkcióval regenerálni lehet a HEPA szűrőt.

ELJÁRÁS

- 1) **Húzzon fel egy olyan kesztyűt, amellyel el tudja zárni a levegő áramlását a tömlő fogantyú végén.**
- 2) **A porszívót kapcsolja be, a légáramlat szabályozót zárja be.**
- 3) **A kezére húzott kesztyűnek nyomja neki a fogantyú végét (a kesztyűvel zárja el a levegő útját).**
- 4) **10–15-ször nyomja meg a porszívón az automatikus tisztítás gombot (2. ábra 14-es tétel).**
- 5) **Folytathatja a porszívózást.**

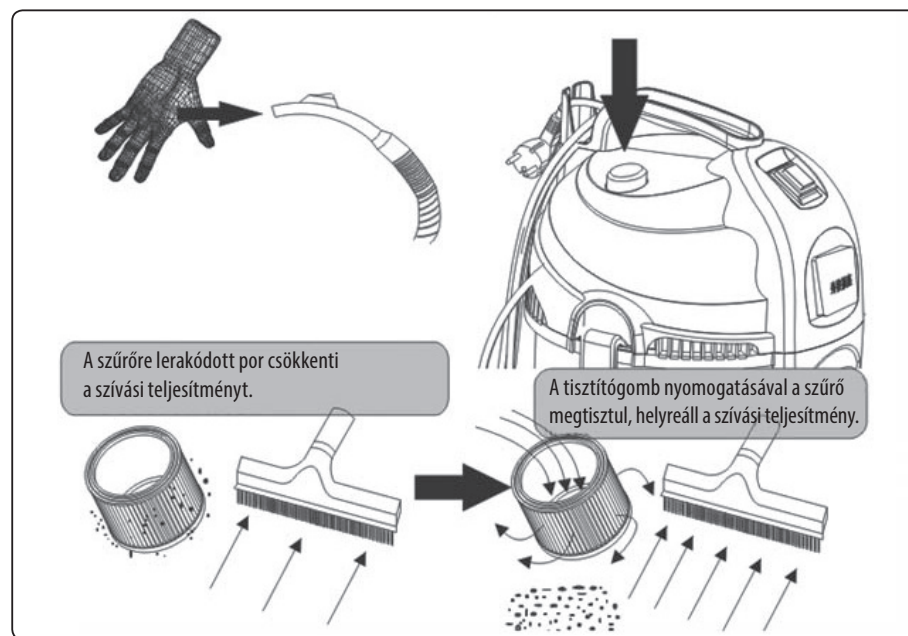

11. ábra

- Ha a HEPA szűrő megtelt porral, akkor az a készülékből kiserelve kell megtisztítani (lásd a 6A. ábrát), illetve kimosni (lásd lent).
- A HEPA szűrőt a kiserelés után először ütögetéssel és rázással tisztítsa meg. Majd folyó víz alatt mossa el. A makacsabb szennyeződések fellazításához a HEPA szűrőt (40 °C-nál nem melegebb) vízbe is beáztathatja. A vízbe cseppentsen pár csepp finom mosogatószer. A szűrőt a kimosás után alaposan öblítse ki tiszta vízzel.
- A kimosott szűrőt szobahőmérsékleten tökéletesen szárítsa meg.
- A száraz szűrőt a három csavarral rögzítse a motoros egységhez.
- Ha a szűrő erősen szennyezett vagy sérült, akkor azt cserélje ki.
- Pót tartozékok vásárlása az 1. táblázat szerint.

Pótalkatrész / tartozék	Rendelési szám
HEPA szűrő	8895800A
Papírsák, 5 db	8895800B
Pót tömlő 3 m	8895800D
Csatlakozó adapter 2 db	8895800E
Padlószívó fej	8895800F
Rozsdamentes teleszkópos szívócső	8895800G
Kéfé és résszívó fej	8895800H

1. táblázat

- A porszívó házát enyhén benedvesített ruhával törölje meg, ügyeljen arra, hogy a víz ne kerüljön a motoros egységbe.
- Ha a termék a garancia ideje alatt meghibásodik, akkor forduljon az eladó üzlethez, amely a javítást az Extol® márkaszerviznél rendeli meg. A termék garancia utáni javításait az Extol® márkaszervizeknél rendelje meg. A szervizek jegyzékét a honlapunkon találja meg (lásd az útmutató elején).

- A javításához csak eredeti alkatrészeket szabad felhasználni.
- A garancia csak a rejtett (belső vagy külső) anyagi-bákra és gyártási hibákra vonatkozik, a használat vagy a termék nem rendeltetésszerű használatából, túlterhelésből vagy sérüléséből eredő kopásokra és elhasználódásokra, vagy meghibásodásokra nem.
- Amennyiben az eladó és a vevő kapcsolatában jelentkező vitát a felek nem tudják egymás között békés úton elrendezni, akkor a vevőnek joga van arra, hogy a Fogyasztóvédelmi Felügyelőséghez forduljon. Ez a szervezet foglalkozik a fogyasztóvédelmi ügyekkel. További információkat a Fogyasztóvédelmi Felügyelőség honlapján talál.

VII. Tárolás

- A megtisztított gépet száraz helyen, gyerekektől elzárva, 40 °C-nál alacsonyabb hőmérsékleten tárolja. A gépet óvja a sugárzó hőtől, a közvetlen napsütéstől, nedvességtől és esőtől.



VIII. Címkék és piktogramok

EXTOL® 8895800

1400 W | 220-240 V ~50 Hz | IPX4
Vacuum ≥18 kPa | 6,8 kg

 www.extol.eu

Produced by Madal Bal a.s.
Průmyslová zóna Příluky 244 - CZ:760 01 Zlín

	A használatba vétel előtt olvassa el a használati útmutatót.
	Megfelel az EU idevonatkozó előírásainak.
	Elektromos hulladék (lásd lent).

2. táblázat

IX. Hulladék megsemmisítés

- A csomagolást az anyagának megfelelő hulladékgyűjtő konténerbe dobja ki.
- A tisztító folyadékokat ne öntse ki a talajra.

ELEKTROMOS BERENDEZÉSEK

- A készüléket háztartási hulladékok közé kidobni tilos! A készüléket adja le újrahasznosításra. Az elektromos és elektronikus hulladékokról szóló 2012/19/EU számú európai irányelv, valamint az idevonatkozó nemzeti törvények szerint az ilyen hulladékot alapanyagokra szelektálva szét kell bontani, és a környezetet nem károsító módon újra kell hasznosítani. A készülékből a megsemmisítés előtt az elemet (vagy akkumulátort) ki kell szerelni (ha a készülékben ilyen van). A szelektált hulladék gyűjtőhelyekről a polgármesteri hivatalban kaphat további információkat.



EU Megfelelőségi nyilatkozat

A gyártó: Madal Bal a.s. • Bartošova 40/3, 760 01 Zlín • Cégszám: 49433717

kijelenti,
hogy az alábbi jelölésű, saját tervezésű és gyártású berendezések, illetve az ezen alapuló egyéb kivitelek, megfelelnek az Európai Unió idevonatkozó biztonsági előírásainak. A jelen nyilatkozat kiadásáért kizárólag a gyártó a felelős.

Extol® Premium 8895800
Univerzális műhelyporszívó, elektromos aljzattal

megfelel a következő harmonizált szabványok előírásainak és mellékleteinek (ha ilyenek vannak):

EN 60335-1:2012; EN 60335-2-2:2010; EN 62233:2008; EN 55014-1:2006 2020.4.28-ig/ ezt követően EN 55014-1:2017; EN 55014-2:2015; EN 61000-3-2:2014; EN 61000-3-3:2013;

figyelembe véve az alábbi előírásokat:

2014/35/EU
2011/65/EU
2014/30/EU

Az EU megfelelőségi nyilatkozat kiadásának a helye és dátuma: Zlín, 2018.03.27.

Az EU megfelelőségi nyilatkozat kidolgozásáért felelős személy (aláírása, neve, beosztása):

Martin Šenkýř
gyártó cég igazgatótanácsi tag

Einleitung

Sehr geehrter Kunde,

wir bedanken uns für Ihr Vertrauen, dass Sie der Marke Extol® durch den Kauf dieses Produktes geschenkt haben. Das Produkt wurde Zuverlässigkeits-, Sicherheits- und Qualitätstests unterzogen, die durch Normen und Vorschriften der Europäischen Union vorgeschrieben werden.

Im Falle von jeglichen Fragen wenden Sie sich bitte an unseren Kunden- und Beratungsservice:

www.extol.eu **servis@madalbal.cz**

Hersteller: Madal Bal a. s., Průmyslová zóna Příluky 244, 76001 Zlín, Tschechische Republik

Herausgegeben am: 27. 3. 2018

I. Charakteristik und Nutzungszweck



- Der universelle Werkstattsauger **Extol® Premium 8895800** zum Trocken- und Nasssaugen mit integrierter Steckdose zum Anschluss von Elektrogeräten, mit halbautomatischer Reinigungsfunktion vom HEPA-Filter per Tastendruck und einem Behälter aus Edelstahl, ist zum Saugen von groben mechanischen Schmutzpartikeln, Staub und zum Nasssaugen mit Hilfe der Fußbodendüse und Abstreifer bei Tätigkeiten bestimmt, bei denen ein normaler Reinigungsstaubsauger nicht verwendet werden kann oder ungeeignet ist (z. B. Staubabsaugung beim Betrieb von Elektrowerkzeugen, Kesselreinigung, Fußbodensaugen im Werkstattbereich, Absaugen von Wasser aus dem Fußboden).
- Zum Saugen von groben mechanischen Schmutzpartikeln kann man den Staubsauger nur mit dem HEPA-Filter betreiben, aber beim Saugen von Feinstaub (z. B. Staubabsaugung beim Betrieb von Elektrowerkzeugen, Kesselreinigung u. ä.) muss zum Erhöhen der Filterwirkung und damit auch das Entweichen von Staub in die Umluft verhindert wird, der Staubsauger neben dem HEPA-Filter auch mit dem Papierfilterbeutel benutzt werden.
- Ist das Elektrowerkzeug an die Staubsaugersteckdose angeschlossen, wird der Staubsauger beim Ein- oder Ausschalten des Elektrowerkzeugs in/außer Betrieb gesetzt, von dem der Staub abgesaugt wird, und daher muss man nicht erst zum Staubsauger gehen, um ihn ein- oder auszuschalten.
- Bestandteil vom mitgelieferten Zubehör ist auch eine Fußbodendüse mit Abstreifer, ein 3 m langer Schlauch, Teleskoprohr aus Edelstahl, Schlauchadapter für unterschiedliche Durchmesser, eine schmale (Fugen-) Düse, Endstück mit Staubbürste, HEPA-Filter, Papierfilterbeutel, Filter zum Nasssaugen.
- Der Staubsauger ist nicht zum Saugen von toxischen, aggressiven und leicht entflammaren Stoffen (d.h. mit einem niedrigen Flammpunkt), Flüssigkeiten, Staub und Materialien bestimmt.

EINSATZMÖGLICHKEITEN VOM STAUBSAUGER

A) ABSAUGEN/SAUGEN BEI EINSATZ VOM ELEKTROWERKZEUG

- ✓ Der Staubsauger kann über den Verbindungsadapter für unterschiedliche Öffnungsdurchmesser an Elektrowerkzeuge angeschlossen werden, die mit einer Anlage zur Fremdaabsaugung von Spänen und Staub ausgestattet sind.
- ✓ Die integrierte 230 V ~50 Hz Steckdose ermöglicht den Anschluss vom Elektrowerkzeug mit einer Leistungsaufnahme von max. 2000 W zum Staubsauger, und dadurch kann über den Staubsauger das Elektrowerkzeug gespeist und gleichzeitig Staub und Späne abgesaugt werden.
- ✓ Ist am Staubsauger ein Elektrowerkzeug angeschlossen, schaltet sich dieser automatisch ein und aus, wenn das Elektrowerkzeug ein- und

ausgeschaltet wird, was bei der Arbeit mit dem Elektrowerkzeug von Vorteil ist, da man nicht zum Staubsauger gehen muss.



Abb. 1

B) SAUGEN VOM FUSSBODEN, TERRASSEN ODER GEHWEGEN IM GARTEN, AUFSAUGEN VON WASSER VOM FUSSBODEN

- ✓ Saugen von Gehwegen im Garten
- ✓ Mit der Fußbodendüse mit Abstreifer kann beim gleichzeitig demontierten HEPA-Filter und aufgesetztem Filter für Nasssaugen auch das Wasser vom Fußboden aufgesaugt werden.

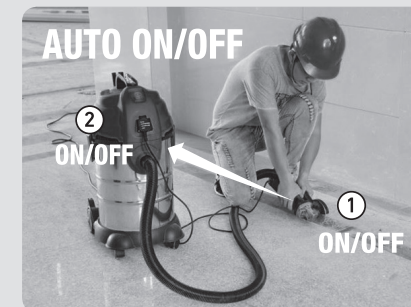

C) REINIGUNG VON FAHRZEUGEN, SAUGEN VOM GEPÄCKKRAUM U. Ä.

D) REINIGUNG VON KAMINEN, KESSELN VON ASCHE UND RUSS

AUSFÜHRUNG/AUSSTATTUNG VOM STAUBSAUGER

- ✓ Sammelbehälter aus Edelstahl mit 30 L Inhalt.
- ✓ Integrierte 230 V Steckdose Zum Anschluss von Elektrowerkzeugen ohne Verlängerungskabel und/oder zur Fernbedienung vom Staubsaugerbetrieb.
- ✓ Selbstreinigungsfunktion vom austauschbaren HEPA-Filter per Tastendruck (ohne Demontage und Waschen vom Filter)
- ✓ Langes Netzkabel (6 m) und Saugschlauch (3 m) ermöglichen einen Einsatz auch weit weg von der Stromsteckdose und vom Staubsauger selbst.
- ✓ Regelung der Saugleistung.
- ✓ Filtrierung über den HEPA-Filter zum Saugen von Grobschmutz und/oder Papierfilterbeutel zum Saugen von Feinstaub.
- ✓ Netzkabel kann manuell auf Halter aufgewickelt werden.
- ✓ Tafel als Ablage für unbenutztes Zubehör.
- ✓ Aufhängen von unbenutzter Fußbodendüse mit Edelstahlrohr beim Transport oder Lagerung vom Staubsauger.
- ✓ Laufrollen und Griff am Staubsauger für einfache Manipulation.



II. Technische Daten

Bestellnummer	8895800
Leistungsaufnahme	1400 W
Speisungsspannung	220 - 240 V ~50 Hz
Behälterinhalt	30 L
Behälterdurchmesser	31 cm
Vakuum	≥ 18 kPa
Luftstrom	45 l/s
Schutzart	IPX4
Netzkabellänge	6 m
Schlauchlänge	3 m
Schlauch-Innendurchmesser	32 mm
Länge vom Edelstahl-Teleskoprohr	48,5 - 81,5 cm
Max. Abmessungen (H×B×T)	73 × 42,6 × 37 cm
Gewicht ohne Kabel und Schlauch	6,8 kg
Schalldruckpegel; Unsicherheit K	85,1±3 dB
Schallleistungspegel; Unsicherheit K	95,3±3 dB

ZUBEHÖR

- ✓ Fußbodendüse mit Abstreifer zum Erhöhen der Saugleistung.
- ✓ Teleskoprohr aus Edelstahl mit einer Länge von 48,5-81,5 cm.
- ✓ Schlauchadapter zur Verbindung verschiedener Anschlussdurchmesser von Elektrowerkzeugen.
- ✓ Endstück mit Staubbürste.
- ✓ Schmale Saugdüse zum Saugen von schlecht erreichbaren Stellen.
- ✓ HEPA-Filter
- ✓ Filter für Nasssaugen
- ✓ Papierfilterbeutel für Staub



III. Bestandteile und Bedienungselemente



Abb. 2, Position-Beschreibung

- 1) Fußbodendüse
- 2) Teleskopstange aus Edelstahl
- 3) Taste zum Anpassen der Rohrlänge
- 4) Regelung der Saugstärke (Durchflussregelung)
- 5) Griff
- 6) Schlauch
- 7) Betriebsschalter
- 8) Steckdose zum Anschluss eines externen Elektrogeräts mit Leistungsaufnahme von max. 2000 W
- 9) Stutzen zum Anschluss vom Schlauch an den Staubsauger
- 10) Sammelbehälter
- 11) Transportrollen
- 12) Klemmen zur Befestigung der Motoreinheit am Sammelbehälter
- 13) Tragegriff
- 14) Taste zur Filterreinigung
- 15) Halterung für den Netzkabelstecker
- 16) Netzkabel

Abb. 2

- 17) Staufach für Zubehör
- 18) Halterung der Fußbodendüse mit Rohr zum Transport oder Lagerung vom Staubsauger

BESCHREIBUNG VOM ZUBEHÖR



Abb. 3

Abb. 3, Position-Beschreibung

- 1) Schmale Düse für schlecht zugängliche Stellen
- 2) Verbindungs-/Anschlussadapter für den Schlauch
- 3) Endstück mit Staubbürste

IV. Vor der Inbetriebnahme

! WARNUNG

- Lesen Sie vor dem Gebrauch die komplette Bedienungsanleitung und halten Sie diese in der Nähe des Gerätes, damit sich der Bediener mit ihr vertraut machen kann. Falls Sie das Produkt jemandem ausleihen oder verkaufen, legen Sie stets diese Gebrauchsanleitung bei. Verhindern Sie die Beschädigung dieser Gebrauchsanleitung. Machen Sie sich vor dem Gebrauch des Gerätes mit allen seinen Bedienungselementen und Bestandteilen und auch mit dem Ausschalten des Gerätes vertraut, um es im Bedarfsfall sofort ausschalten zu können. Überprüfen Sie vor der Anwendung den festen Sitz aller Bestandteile und überprüfen Sie, ob nicht irgendwelche Teile des Gerätes beschädigt, oder falsch installiert sind oder ob sie gar fehlen. Prüfen Sie ebenfalls den Zustand der Isolierung vom Netzkabel. Als Beschädigung wird auch ein morsches Netzkabel betrachtet. Benutzen Sie kein Gerät mit beschädigten oder fehlenden Teilen, sondern organisieren Sie dessen Reparatur oder Austausch in der Werkstatt der Marke Extol® – siehe Kapitel Service und Wartung oder auf der Webseite in der Einleitung der Gebrauchsanleitung.

! WARNUNG

- Prüfen Sie vor der Reinigung, Instandhaltung oder Vorbereitung vom Staubsauger zum Einsatz, dass dieser vom Stromnetz getrennt ist.

INSTALLATION VOM LUFTFILTER

- 1) Nehmen Sie die Motoreinheit des Staubsaugers vom Sammelbehälter ab und prüfen Sie, ob an der entsprechenden Stelle der HEPA-Filter (Abb. 4) und/oder der Papierfilterbeutel (Abb. 5) installiert ist.

Der HEPA-Filter muss im Träger eingerastet sein, der an die Motoreinheit über Schrauben (Abb. 4) befestigt ist.

! HINWEIS

- Der Staubsauger kann mit einem HEPA-Filter und/oder mit einem Papierbeutel betrieben werden, der am Eingang in den Staubsauger installiert ist. Falls feiner Staub (z. B. Ruß, Asche, Staub vom Schneiden von Fliesen oder Gipskarton, Schleifstaub u. ä.) abgesaugt werden sollen, verwenden Sie sowohl den entsprechenden Papierfilterbeutel für Staub, als auch den HEPA-Filter gleichzeitig, da der feine Staub die Poren im HEPA-Filter schnell zusetzt, wodurch dieser öfter zu reinigen ist, und außerdem wird die in die Umluft gebrachte Staubmenge reduziert.
- Der Papierfilterbeutel muss am Lufteingang in den Sammelbehälter eingesetzt sein und zwischen den Nuten einschnappen (Abb. 5). Der Staubsauger darf keinesfalls ohne den HEPA-Filter oder den entsprechenden Filterbeutel betrieben werden, sonst wird er beschädigt.



Abb. 4



Abb. 5

! HINWEIS

- Vor der Inbetriebnahme vom Staubsauger ist stets der Zustand vom HEPA-Filter oder Filterbeutel (Zusetzung mit Staub) und der Füllstand im Sammelbehälter zu kontrollieren. Verwenden Sie keinen Staubsauger mit zugesetztem Filtrationssystem oder Sammelbehälter, da dies die Saugleistung mindert und den Staubsaugermotor belastet.

Tauschen Sie einen vollen Filterbeutel für einen neuen aus (siehe Kapitel Erstzuzubehör) oder schütten Sie den Sammelbehälter aus. Der HEPA-Filter kann durch eine halbautomatische Reinigung per Tastendruck (siehe weiter) gereinigt, gewaschen oder für einen neuen ausgetauscht werden (siehe Kapitel Erstzuzubehör).

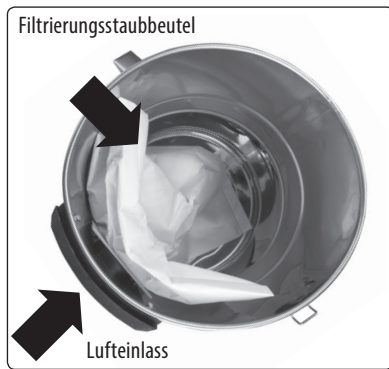
! HINWEIS

- Zum Trockensaugen muss der Staubsauger vollkommen trocken sein (Sammelbehälter, HEPA-Filter, Luftleitungen usw.), sonst bleibt der Staub an den nassen Flächen kleben und der Staubsauger kann nicht verwendet werden. Für den Übergang vom Nasssaugen zum Trockensaugen müssen daher alle Teile des Staubsaugers perfekt ausgetrocknet sein.

INSTALLATION VOM FILTER FÜR NASSSAUGEN

- Zum Nasssaugen muss der HEPA-Filter von der tragenden Konstruktion abgenommen werden (der HEPA-Filter wird nicht abgeschraubt), siehe Abb. 6A und danach muss auf die Konstruktion der Filter für das Nasssaugen aufgezogen werden (siehe Abb. 6B). Für ein wirksames Saugen von Wasser muss der Saugleistungsregler am Griff (Abb. 2, Position 4) geschlossen sein.

! HINWEIS:

- Zum Nasssaugen muss der Staubsauger nur mit dem Filter für Nasssaugen (Abb. 6 B) ohne Papierfilterbeutel benutzt werden!



Abb. 6 A



Abb. 6 B

2) Setzen Sie die Motoreinheit auf den Sammelbehälter auf.

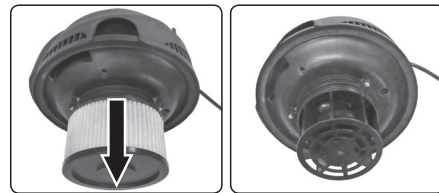
Setzen Sie zuerst den vorderen Teil der Motoreinheit auf, damit er mit dem Kunststoffteil über der Öffnung für den Schlauchanschluss fluchtet, und danach auch den restlichen Teil. Das Bild eines auf dem Sammelbehälter richtig aufgesetzten Oberteils vom Staubsauger ist auf der Abb 7 dargestellt. Sichern Sie danach die Motoreinheit durch Einrasten der Klemmen (Abb. 2, Position 12) auf beiden Seiten vom Staubsauger.

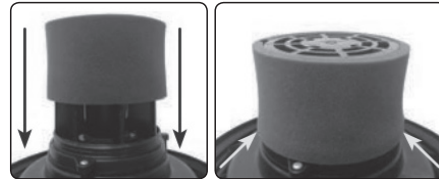

Abb. 7

3) Schieben Sie das Schlauchstück in die Öffnung vom Sammelbehälter und drehen Sie die Schelle nach rechts, wodurch das Endstück komplett in die Öffnung eingeschoben und gesichert wird.

4a) Setzen Sie auf das Schlauchstück mit Griff das Teleskoprohr aus Edelstahl auf, auf dessen Ende die Fußbodendüse zum Saugen von

größeren Flächen oder die Bürstendüse oder schmale Düse aufzusetzen ist (Abb. 8).



Abb. 8

4b) Auf das Schlauchendstück mit Griff kann auch der Anschlussadapter (Abb. 3, Position 2) und mit Hilfe vom Adapter auch ein Schlauch zum Elektrowerkzeug aufgesetzt werden, das mit einem Stutzen für Fremdsaugung ausgestattet ist (Abb. 1).

Der Netzkabelstecker vom Elektrowerkzeug kann mit der 230 V ~50 Hz Steckdose am Staubsauger nach Abb. 9 angeschlossen werden. Das angeschlossene Elektrowerkzeug (oder Elektrogerät) muss jedoch eine max. Leistungsaufnahme von 2000 W haben.

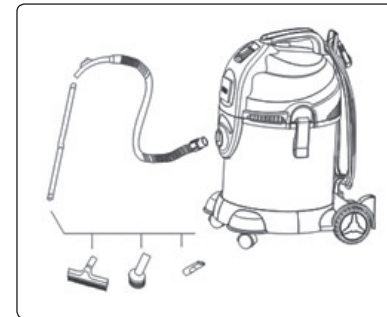

Abb. 9

5) Schließen Sie den Stecker des Netzkabels an die Steckdose der Stromversorgung an. Kontrollieren Sie jedoch zuerst, ob der Spannungswert dem Bereich von 220–240 ~50 Hz entspricht. Das Gerät kann in diesem Spannungsbereich benutzt werden.

Schließen Sie den Staubsauger an ein ordnungsgemäß geerdetes Stromnetz an. Die Steckdose und das Verlängerungskabel müssen über einen funktionsfähigen Schutzleiter verfügen.

V. Ein-/Ausschalten vom Staubsauger

EINSCHALTEN

- Schalten Sie den Staubsauger durch Drücken vom Betriebsschalter (Abb. 2, Position 7) in Position „I“ ein.

Ist an der Staubsaugersteckdose ein Elektrogerät angeschlossen, kann man den Betriebsschalter in die Position II umschalten und das Ein-/Ausschalten vom Staubsauger wird automatisch durch das Ein-/Ausschalten vom angeschlossenen Elektrogerät gesteuert. Nach dem Einschalten vom angeschlossenen Elektrogerät wird nach 5–8 Sekunden automatisch auch der Staubsauger in Betrieb gesetzt. Nach dem Ausschalten vom Elektrogerät wird nach 5–8 Sekunden automatisch auch der Staubsauger ausgeschaltet.

! HINWEIS

- Die Staubsaugersteckdose ist unter Spannung von 230 V ~50 Hz bei allen Positionen des Betriebsschalters (d.h. in der Position 0; I; II).

AUSSCHALTEN VOM STAUBSAUGER

- Zum Ausschalten des Staubsaugers schalten Sie den Betriebsschalter in die Position „0“ um.
- Reinigen Sie nach dem Trockensaugen den Sammelbehälter und den HEPA-Filter, ggf. legen Sie einen neuen Papierfilterbeutel ein.
- Nach dem Nasssaugen muss das Wasser ausgeschüttet und umweltgerecht entsorgt werden, der Sammelbehälter und der Filter zum Nasssaugen müssen gründlich austrocknen, wobei die Motoreinheit vom Sammelbehälter demontiert ist, damit die Innenbereiche vom Staubsauger nicht von Schimmel befallen werden.

GRUNDSÄTZE FÜR DEN RICHTIGEN EINSATZ VOM STAUBSAUGER UND SICHERHEITANWEISUNGEN

- Verwenden Sie beim Einsatz des Staubsaugers einen zertifizierten Gehörschutz mit ausreichendem Schutzniveau, da der Schalleistungspegel den Wert von 85 dB(A) übersteigt. Eine langfristige Aussetzung einem erhöhten Lärmpegel kann eine dauerhafte Gehörbeschädigung verursachen.

! WARNUNG

- Trennen Sie den Staubsauger vom Stromnetz durch Ziehen vom Netzkabelstecker, wenn Sie ihn reinigen, warten oder Teile austauschen wollen.

- Sorgen Sie für eine gute Belüftung vom Arbeitsbereich (Luftaustausch).
- Die Regelung vom Luftdurchfluss (Saugkraft) stellen Sie am Griff ein (Abb. 2, Position 4).

! WARNUNG

- Verwenden Sie den Staubsauger nicht in brand- oder explosionsgefährdeten Bereichen (brennbare und/oder explosive Atmosphäre).

! WARNUNG

- Saugen Sie mit dem Staubsauger keine heißen Gegenstände, heiße Asche oder Staub auf. Saugen Sie mit dem Staubsauger keine scharfen Gegenstände, wie z. B. Nägel u. ä. auf. Feiner Staub darf nur mit eingesetztem Papierfilterbeutel und dem HEPA-Filter aufgesaugt werden. Ferner ist der Staubsauger nicht zum Saugen von Staub mit niedrigem Flammpunkt oder vom gefährlichen Staub (z. B. Asbest, Staub aus Eichen- oder Buchenholz, Staub aus Steinen – diese Stoffe werden als krebserregend angesehen) und von brennbaren oder aggressiven Flüssigkeiten (z. B. organische Lösemittel, Treibstoffe, Bleich- und ätzende Flüssigkeiten) bestimmt. Saugen Sie keinen Staub, Flüssigkeiten und Materialien auf, wenn Sie keine Informationen über ihre Gefährlichkeit haben.



Abb. 10

- Schützen Sie den Staubsauger vor strahlenden Hitzequellen und direktem Sonnenstrahl.

! WARNUNG

- Verwenden Sie die Steckdose am Staubsauger nur zu den in der Anleitung genannten Zwecken.

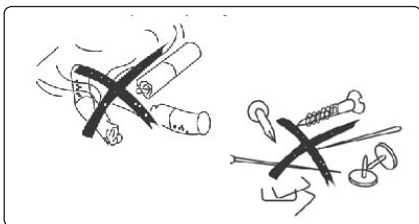
! WARNUNG

- Verwenden Sie den Staubsauger nicht als Sitz- oder Tritthilfe. Dieser könnte beschädigt werden.
- Schützen Sie das Stromversorgungskabel vor mechanischer und thermischer Beschädigung. Das Netzkabel darf nicht überfahren, gebogen oder zwischen die Türen geklemmt werden. Trennen Sie das Netzkabel vom Stromnetz nicht durch ziehen am Kabel.

- Hängen Sie den Staubsauger nicht am Kranhaken auf. Der Staubsauger ist nicht zum Transport mit dem Kran bestimmt. Es droht seine Beschädigung oder Verletzungen.
- Transportieren Sie den Staubsauger nicht durch Ziehen am Schlauch. Schränken den Luftdurchfluss durch den Schlauch nicht ein, z. B. durch längeres Abklemmen vom Schlauch.
- Das Gerät darf von Kindern über 8 Jahre und von älteren Personen und Personen mit geminderten physischen, sinnlichen oder psychischen Fähigkeiten oder Mangel an Erfahrungen und Kenntnissen benutzt werden, wenn diese unter Aufsicht arbeiten oder auf sichere Weise mit dem Umgang vertraut gemacht wurden und etwaige Gefahren verstehen. Kinder dürfen nicht mit dem Gerät spielen. Die vom Benutzer auszuführende Reinigung und Instandhaltung dürfen keine Kinder ohne Aufsicht ausführen.

VI. Instandhaltung und Wartung

! WARNUNG

- Prüfen Sie vor der Reinigung, Instandhaltung oder Vorbereitung vom Staubsauger zum Einsatz, dass dieser vom Stromnetz getrennt ist.

HALBAUTOMATISCHE REINIGUNG VOM HEPA-FILTER PER TASTENDRUCK (ABB.11)

- Ist der Zug (Luftdurchfluss durch den Staubsauger) schwächer oder schwach, muss der HEPA-Filter gereinigt werden. Falls der Filter nicht extrem zugesetzt ist, kann man den Luftdurchfluss mit Hilfe einer automatischen Filterreinigung erhöhen.

VORGEHENSWEISE

- 1) **Setzen Sie auf Ihre Hand einen Handschuh auf, der imstande ist, den Lufteingang über die Schlauchdüse in den Staubsauger abzudichten.**
- 2) **Setzen Sie den Staubsauger in Betrieb und schließen Sie an der Düse die Luftansaugung in den Schlauch (um die Saugkraft zu mindern).**
- 3) **Setzen Sie die Düse an die Hand mit dem Handschuh an und verstopfen Sie mit dem Handschuh die Luftzufuhr in den Staubsauger.**
- 4) **Drücken Sie anschließend 10–15 x die Taste am Staubsauger – Abb. 2, Position 14.**
- 5) **Danach kann mit dem Staubsaugen fortgefahren werden.**



Abb. 11

- Falls der HEPA-Filter zu sehr zugesetzt ist, nehmen Sie ihn von der Trägerkonstruktion ab (siehe Abb. 6A) und waschen Sie ihn auf die nachstehend angeführte Weise.

- Entfernen Sie vom demontierten HEPA-Filter vor dem Waschen durch Abklopfen den groben Schmutz. Waschen Sie anschließend den Filter mit einem Wasserstrahl ab und lassen Sie ihn einige Zeit lang in einem Behälter mit Wasser eingetaucht (max. 40°C), damit der Schmutz aufgeweicht wird. In den Behälter kann zusätzlich eine Spül- oder Waschmittellösung beigeben werden. Anschließend muss das Waschmittel aus dem Filter gründlich ausgespült werden.

- Lassen Sie den gewaschenen Filter vor seiner Installation gründlich austrocknen.

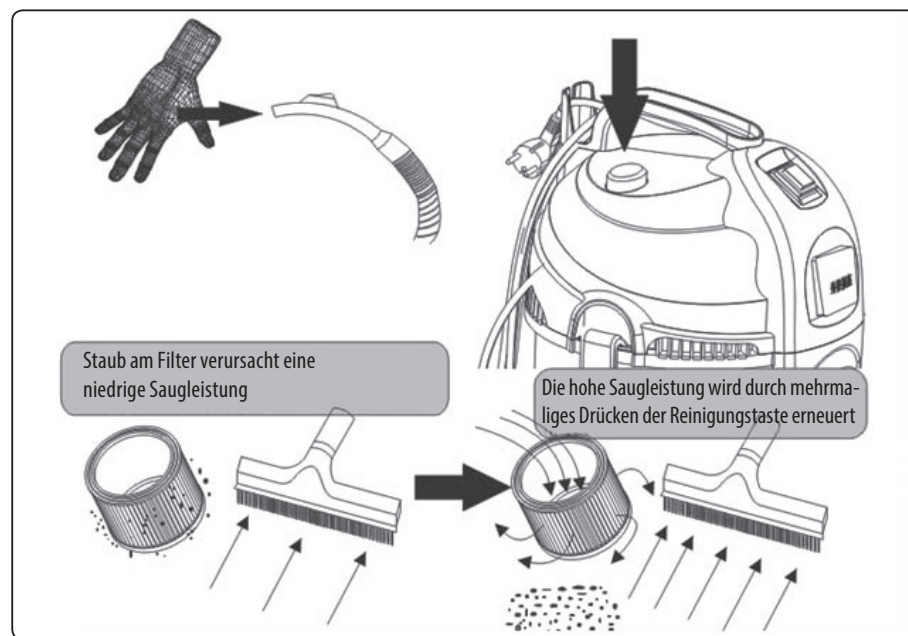
- Dann installieren Sie den trockenen Filter zurück an seinen Platz und sichern ihn mit den drei Schrauben.

- Falls der Filter zu stark verschmutzt ist, tauschen Sie ihn für einen neuen aus.

- Das im Bedarfsfall erhältliche Zubehör kann unter den Bestellnummern in Tabelle 1 bestellt werden.

Ersatzteil/Posten	Bestellnummer
HEPA-Filter	8895800A
Papierfilterbeutel, 5 St.	8895800B
Ersatzschlauch 3 m	8895800D
Schlauchadapter 2 St.	8895800E
Fußbodendüse	8895800F
Teleskoprohr aus Edelstahl	8895800G
Staubbürste und schmale Düse	8895800H

Tabelle 1

- Im Bedarfsfall ist der Staubsauger mit einem feuchten Tuch zu reinigen, jedoch das Eindringen von Wasser ins Geräterinnere ist zu verhindern.

- Zwecks einer Garantiereparatur wenden Sie sich an den Händler, bei dem Sie das Produkt gekauft haben, der eine Reparatur in einer autorisierten Servicewerkstatt der Marke Extol® sicherstellt. Im Falle einer Nachgarantiereparatur wenden Sie sich direkt an eine autorisierte Servicewerkstatt der Marke Extol® (die Servicestellen finden Sie unter der in der Einleitung dieser Gebrauchsanweisung angeführten Internetadresse).

- Zur Reparatur müssen nur Originalteile vom Hersteller benutzt werden.
- Eine kostenlose Garantiereparatur bezieht sich lediglich auf Produktionsmängel des Produktes (versteckte und offensichtliche) und nicht auf den Verschleiß des Produktes infolge einer übermäßigen Beanspruchung oder geläufiger Nutzung oder auf Beschädigungen des Produktes durch unsachgemäße Anwendung.
- Im Falle eines Streits zwischen dem Käufer und Verkäufer auf Grund des Kaufvertrags, der nicht direkt unter den Vertragspartnern geschlichtet werden konnte, hat der Käufer das Recht, sich an die Handelsinspektion als Subjekt für außergerichtliche Auseinandersetzung von Verbraucherstreitigkeiten zu wenden. Auf den Webseiten der Handelsinspektion befindet sich der Link zum Verzeichnis „ADR-außergerichtliche Auseinandersetzung von Streitigkeiten“.

VII. Lagerung

- Lagern Sie das gereinigte Gerät an einem trockenen Ort außerhalb der Reichweite von Kindern, mit Temperaturen bis 40°C. Schützen Sie das Gerät vor direktem Sonnenstrahl, strahlenden Wärmequellen, Feuchtigkeit und Eindringen von Wasser.

VIII. Typenschildverweis und Piktogramme



	Lesen Sie vor der Benutzung des Gerätes die Gebrauchsanleitung.
	Entspricht den einschlägigen Anforderungen der EU.
	Elektroabfall (siehe weiter).

Tabelle 2

IX. Abfallentsorgung

- Werfen Sie die Verpackungen in den entsprechenden Container für sortierten Abfall.
- Reinigungsmittellösungen dürfen nicht in die Umwelt gelangen.

ELEKTROGERÄTE

- Werfen Sie das unbrauchbare Gerät nicht in den Hausmüll, sondern übergeben Sie es an eine umweltgerechte Entsorgung. Nach der Richtlinie 2012/19 EU dürfen Elektrogeräte nicht in den Hausmüll geworfen, sondern müssen einer umweltgerechten Entsorgung einer Elektroniksammelstelle zugeführt werden. Vor der Entsorgung des Elektrogerätes sollte der Akku herausgenommen werden (falls enthalten). Informationen über die Sammelstellen und -bedingungen erhalten Sie bei dem Gemeindeamt.



EU-Konformitätserklärung

Hersteller: Madal Bal a.s. • Bartošova 40/3, 760 01 Zlín • Ident.-Nr.: 49433717

erklärt,
 dass die nachstehend bezeichneten Anlagen auf Grund ihres Konzeptes und Konstruktion, sowie die auf den Markt eingeführten Ausführungen, den einschlägigen Sicherheitsanforderungen der Europäischen Gemeinschaft entsprechen. Diese Erklärung wird zur ausschließlichen Verantwortung des Herstellers herausgegeben.

Extol® Premium 8895800 Universeller Werkstattdaeger mit Steckdose

steht in Übereinstimmung mit folgenden harmonisierten Normen inkl. ihrer herausgegebenen Änderungsanlagen, sofern sie existieren:

EN 60335-1:2012; EN 60335-2-2:2010; EN 62233:2008; EN 55014-1:2006 bis 28.4.2020/ nach EN 55014-1:2017;
 EN 55014-2:2015; EN 61000-3-2:2014; EN 61000-3-3:2013;

und harmonisierenden Vorschriften entworfen und hergestellt:

2014/35 EU
 2011/65 EU
 2014/30 EU

Ort und Datum der Herausgabe der Konformitätserklärung: Zlín 27.03.2018

Die Person, die zur Erstellung der EU-Konformitätserklärung im Namen des Herstellers berechtigt ist (Unterschrift, Name, Funktion):

Martin Šenkýř
 Vorstandsmitglied der Hersteller-AG