

Art.Nr.
5908201901 / 5908201905

5908201850 | 04/2016



schepach



AB 1600

D	Abbruchhammer Original-Anleitung
DK	Nedbrydningshammer Oversættelse fra den originale brugervejledning
GB	Demolition Hammer Translation from original manual
FR	Marteau Burineur Piqueur Traduction de la notice originale
IT	Martello demolitore Traduzione delle istruzioni originali
PL	Młot wyburzeniowy Tłumaczenie oryginalnej instrukcji
EST	Purustushaamer Tõlge algse juhiseid
LAT	Atskaldāmurs Tulkojums no lietošanas instrukcijas oriģināla
LIT	Griovimo plaktukas Vertimo originali instrukcija;
CZ	Demoliční kladivo Překlad originálního návodu

SK	Demolačné kladivo Preklad originálneho návodu
FIN	Poravasara Käännös alkuperäisestä ohjeet
HR	Čekić za razbijanje Prijevod izvornih uputa
SE	Borrhammare Översättning av den ursprungliga bruksanvisningen
NO	Demoleringsslegge Oversettelse av de originale instruksjonene
BE-VLG	Sloophamer Vertaling van de originele gebruiksaanwijzing
SI	Udarno kladivo Prevod originalnih navodil za uporabo
BG	Къртач Превод на оригиналното ръководство
HU	Bontókalapács Eredeti útmutató

D	Abbruchhammer	
DK	Nedbrydningshammer	4 - 23
GB	Demolition Hammer	
FR	Marteau Burineur Piqueur	
IT	Martello demolitore	24 - 45
PL	Młot wyburzeniowy	
EST	Purustushaamer	
LAT	Atskaldāmurs	46 - 65
LIT	Griovimo plaktukas	
CZ	Demoliční kladivo	
SK	Demolačné kladivo	66 - 85
FIN	Poravasara	
HR	Čekić za razbijanje	
SE	Borrhammare	86 - 105
NO	Demoleringsslegge	
BE-VLG	Sloophamer	
SI	Udarno kladivo	106 - 125
BG	Къртач	
HU	Bontókalapács	126 - 135

≡ HERSTELLER:

scheppach Fabrikation von Holzbearbeitungsmaschinen GmbH
Günzburger Straße 69
D-89335 Ichenhausen

≡ VEREHRTER KUNDE,

Wir wünschen Ihnen viel Freude und Erfolg beim Arbeiten mit Ihrer neuen scheppach Maschine.

Hinweis:

Der Hersteller dieses Gerätes haftet nach dem geltenden Produkthaftungsgesetz nicht für Schäden, die an diesem Gerät oder durch dieses Gerät entstehen bei:

- unsachgemäßer Behandlung,
- Nichtbeachtung der Bedienungsanweisung,
- Reparaturen durch Dritte, nicht autorisierte Fachkräfte,
- Einbau und Austausch von nicht originalen Ersatzteilen,
- nicht bestimmungsgemäßer Verwendung,
- Ausfällen der elektrischen Anlage bei Nichtbeachtung der elektrischen Vorschriften und VDE-Bestimmungen 0100, DIN 57113 / VDE0113.

≡ WIR EMPFEHLEN IHNEN:

Vor der Benutzung des Abbruchhammers die im vorliegenden Handbuch enthaltenen Anweisungen aufmerksam lesen.

Gebrauchsanweisung lesen:

Lesen Sie die Gebrauchsanleitung sorgfältig durch, bevor Sie den Abbruchhammer in Betrieb nehmen oder Eingriffe daran vornehmen.

Gefährliche elektrische Spannung

Vorsicht! Schalten Sie vor jedem Eingriff am Abbruchhammer die Stromzufuhr aus.

Gefährdung durch plötzlichen Start

Vorsicht! Der Abbruchhammer kann nach einem Stromausfall plötzlich neu starten.

Lesen Sie vor der Montage und vor Inbetriebnahme den gesamten Text der Bedienungsanweisung durch.

Diese Bedienungsanweisung soll es Ihnen erleichtern, Ihre Maschine kennenzulernen und ihre bestimmungsgemäßen Einsatzmöglichkeiten zu nutzen.

Die Bedienungsanweisung enthält wichtige Hinweise, wie Sie mit der Maschine sicher, fachgerecht und wirtschaftlich arbeiten, und wie Sie Gefahren vermeiden, Reparaturkosten sparen, Ausfallzeiten verringern und die Zuverlässigkeit und Lebensdauer der Maschine erhöhen. Zusätzlich zu den Sicherheitsbestimmungen dieser Bedienungsanweisung müssen Sie unbedingt die für den Betrieb der Maschine geltenden Vorschriften Ihres Landes beachten.

Bewahren Sie die Bedienungsanweisung, in einer Plastikhülle geschützt vor Schmutz und Feuchtigkeit, bei der Maschine auf. Sie muss von jeder Bedienungsperson vor Aufnahme der Arbeit gelesen und sorgfältig beachtet werden.

An der Maschine dürfen nur Personen arbeiten, die im Gebrauch der Maschine unterwiesen und über die damit verbundenen Gefahren unterrichtet sind. Das geforderte

≡ PRODUCENT:

scheppach Fabrikation von Holzbearbeitungsmaschinen GmbH
Günzburger Straße 69
D-89335 Ichenhausen

≡ KÆRE KUNDE

Vi ønsker dig god fornøjelse og succes med den nye scheppach maskine.

Bemærk:

Producenten af dette udstyr er i henhold til gældende lov om produktansvar ikke ansvarlig for skader, der opstår på eller skyldes denne maskine ved:

- forkert håndtering,
- at brugsanvisningen ikke følges,
- reparationer foretaget af tredjemand, uautoriserede specialister,
- installation og udskiftning af ikke-originale reservedele,
- ikke tilsigtet anvendelse,
- fejl i det elektriske system ved manglende overholdelse af elektriske krav og VDE-bestemmelserne 0100, DIN 57113 / VDE0113.

≡ VI ANBEFALER:

Inden nedbrydningshammern tages i brug, skal anbefalingerne i denne vejledning læses omhyggeligt.

Brugsanvisningen læses:

Læs brugsanvisningen omhyggeligt igennem inden nedbrydningshammern tages i brug, eller der foretages indgreb på den.

Farlig elektrisk spænding

Advarsel! Sluk for strømmen inden der foretages indgreb på nedbrydningshammern.

Risiko ved pludselig start

Advarsel! Nedbrydningshammern kan starte pludseligt efter en strømafbrydelse.

Inden montering og ibrugtagning læses hele brugsanvisningen igennem.

Denne brugsanvisning skal hjælpe dig med at lære din maskine at kende og udnytte dens funktioner bedst muligt. Brugsanvisningen indeholder vigtige råd omkring, hvordan du arbejder sikkert, fagligt og økonomisk med maskinen, og hvordan du undgår risici, sparer reparationsomkostninger, reducerer nedetid og øger maskinens pålidelighed og levetid.

Sammen med de sikkerhedsmæssige bestemmelser i denne brugsanvisning skal du også sørge for, at de lokale forskrifter for drift af maskinen overholdes.

Opbevar brugsanvisningen ved maskinen, beskyttet mod snavs og fugt i en plastiklomme. Denne skal læses og overholdes af alle operatører inden arbejdet påbegyndes. Der må kun arbejde personer ved maskinen, der er uddannet i brugen af maskinen, og som er gjort bekendt med de mulige farer ved arbejdet. Aldersgrænsen skal overholdes.

Ud over de sikkerhedsinformationer der er indeholdt i denne brugsanvisning og de lokale krav, skal de generelt anerkendte tekniske krav vedrørende maskinens drift, overholdes.

≡ MANUFACTURER:

scheppach Fabrikation von Holzbearbeitungsmaschinen GmbH
Günzburger Straße 69
D-89335 Ichenhausen

≡ DEAR CUSTOMER,

We wish you much joy and success in working with your new machine.

Note:

The manufacturer of this equipment shall be liable in accordance with the applicable product liability law for damage caused to or by this device through:

- Improper handling,
- Noncompliance with the operating instructions,
- Repairs by third parties, unauthorised specialists,
- Installation and exchange of unoriginal spare parts,
- Unintended use,
- Failure of the electrical system due to non-compliance with electrical requirements and VDE specifications 0100, DIN 57113 / VDE0113.

≡ WE RECOMMEND:

Before using the demolition hammer, please read the instructions included in this manual carefully.

Read the operating instructions:

Read the operating manual carefully, before putting the demolition hammer in operation or making any adjustments to it.

Dangerous voltage

Caution! Turn off the power supply before making any adjustments to the demolition hammer.

Risk of sudden start

Caution! The demolition hammer may restart suddenly after a power failure.

Read the entire operating instructions before assembly and getting started with the device.

This operation manual should help you to familiarise you with your machine and use it for intended applications. The operating manual includes important information, on how to work safely, correctly and economically with the machine and how to avoid hazards, save repair costs, reduce downtimes and increase the reliability and service life of the machine.

In addition to the safety regulations of this operating manual, you must follow the national provisions applicable to the operation of the machine.

Keep the operating manual close to the machine, safely in a plastic cover protected against dirt and moisture. It must be read by every operator before starting work and carefully followed.

Work at the machine may be done only by persons, who are instructed on using the machine and the associated hazards. The minimum age specified should be complied with.

Besides the safety instructions included in this operating manual and the special instructions of your country, the generally accepted technical rules should be followed for the operation.

Mindestalter ist einzuhalten.

Neben den in dieser Bedienungsanleitung enthaltenen Sicherheitshinweisen und den besonderen Vorschriften Ihres Landes sind die für den Betrieb die allgemein anerkannten technischen Regeln zu beachten.

≡ ALLGEMEINE HINWEISE

- Überprüfen Sie nach dem Auspacken alle Teile auf eventuelle Transportschäden. Bei Beanstandungen muss sofort der Zubringer verständigt werden. Spätere Reklamationen werden nicht anerkannt.
- Überprüfen Sie die Sendung auf Vollständigkeit.
- Machen Sie sich vor dem Einsatz anhand der Bedienungsanleitung mit dem Gerät vertraut.
- Verwenden Sie bei Zubehör sowie Verschleiß- und Ersatzteilen nur Original-Teile. Ersatzteile erhalten Sie bei **Ihrem Scheppach - Fachhändler**.
- Geben Sie bei Bestellungen unsere Artikelnummern sowie Typ und Baujahr des Gerätes an.

AB1600	
Lieferumfang	
	Abbruchhammer
	Spitzmeißel ø30 L410
	Flachmeißel ø30 L410
	Ölkanne
Technische Daten	
Schlagzahl 1/min	2000
Baumaße L x B x H mm	652 x 157 x 276
Schlagkraft Joule	50
Vibrationspegel m/s ²	18,2
Gewicht kg	16
Antrieb	
Motor V/Hz	230 V/50 Hz
Aufnahmeleistung P1 W	1600
Schutzklasse	B
Schutzart	IP20
Technische Änderungen vorbehalten!	

≡ GERÄUSCHKENNWERTE

Das Geräusch am Arbeitsplatz kann 85 db (A) überschreiten.

In diesem Fall sind Schallschutzmaßnahmen für den Benutzer erforderlich. (Gehörschutz tragen!)

Schall-Leistungspegel $L_{WA} = 105,0$ dB (A)

Schalldruckpegel LPA = 84,0 dB (A)

Die Einwirkung von Lärm kann Hörverlust bewirken. Schwingungsgesamtwerte ermittelt entsprechend EN ISO 3744.

Meißeln

Schwingungsemissionswert $a_h = 18,2$ m/s²

Achtung: Der Schwingungswert wird sich aufgrund des Einsatzbereiches des Elektrowerkzeuges ändern und kann in Ausnahmefällen über dem angegebenen Wert liegen.

Die angegebenen Werte sind Emissionswerte und müssen damit nicht zugleich auch sichere Arbeitswerte darstellen.

Obwohl es eine Korrelation zwischen Emissions- und Immissionspegel gibt, kann daraus nicht zuverlässig abgeleitet werden, ob zusätzliche Vorsichtsmaßnahmen

≡ GENERELLE OPLYSNINGER

- Efter udpakning, kontrolleres alle dele for eventuelle transportskader. I tilfælde af klager skal leverandøren straks underrettes. Senere klager vil ikke blive anerkendt.
- Kontroller om forsendelsen er fuldstændig.
- Gør dig bekendt med maskinen inden ibrugtagning ved hjælp af brugsanvisningen.
- Anvend kun originale dele ved tilbehør såvel som ved slid- og reservedele. Reservedele fås hos din Schepach - forhandler.
- Ved bestillinger skal vores varenummer såvel som maskinens type og produktionsår oplyses.

AB1600	
Leveringen omfatter	
	Nedbrydningshammer
	Spidsmejsel ø30 L410
	Fladmejsel ø30 L410
	Oliekande
Tekniske data	
Slagtal 1/min	2000
Mål L x B x H mm	652 x 157 x 276
Slagkraft joule	50
Vibrationsniveau m/s ²	18,2
Vægt kg	16
Drivkraft	
Motor V/Hz	230 V/50 Hz
Strømforbrug P1 W	1600
Beskyttelsesklasse	B
Beskyttelsesart	IP20
Forbehold for tekniske ændringer!	

≡ STØJVÆRDIER

Støjen ved arbejdspladsen kan overskride 85 db (A). I sådanne tilfælde er det nødvendigt med beskyttelsesforanstaltninger for operatøren. (Bær høreværn!)

Lydeffektniveau $L_{WA} = 105,0$ db (A)

Lydtrykniveau $L_{PA} = 84,0$ db (A)

Støjpåvirkning kan medføre høreskade. Samlede vibrationsværdier bestemt i henhold til EN ISO 3744.

Nedbrydning

Vibrationseksposering $a_h = 18,2$ m/s²

Bemærk: Vibrationsværdien ændres i forhold til værktøjets anvendelse og kan i undtagelsestilfælde ligge over den angivne værdi.

De angivne værdier er emissionsværdier og repræsenterer dermed ikke sikre arbejdsforholdsværdier.

Selvom der er en sammenhæng mellem emissions- og immissionsniveauerne, kan det ikke derfra udledes med sikkerhed om det er nødvendigt med yderligere sikkerhedsforanstaltninger. Faktorer der kan påvirke det aktuelle immissionsniveau på arbejdspladsen omfatter varigheden af påvirkningen, arbejdsrummets egen-

≡ GENERAL INFORMATION

- Check all parts for any transportation damage after unpacking them. In case of complaints, the supplying carrier must be notified immediately. Later claims will not be accepted.
- Check the shipment for completeness.
- Familiarise yourself with the device before using it, by referring to the operating manual.
- Use only originals parts for accessories, wear parts and spare parts. You will receive spare parts from your specialist dealer.
- Indicate our article numbers as well as type and model of the device in your orders.

AB1600	
Delivery contents	
	Demolition Hammer
	Point chisel ø30 L410
	Flat chisel ø30 L410
	Oil can
Specifications	
Blow count [1/min.]	2000
Dimensions L x W x H [mm]	652 x 157 x 276
Blowing force [Joule]	50
Vibration level [m/s ²]	18.2
Weight [kg]	16
Drive	
Motor V/Hz	230 V/50 Hz
Power consumption P1 W	1600
Protection class	B
Type of Protection	IP20
Technical modifications subject to change!	

≡ CHARACTERISTIC NOISE VALUES

The noise at workplace may exceed 85 dB (A).

In this case noise protection measures are necessary for the user. (Wear ear protection!)

Sound power level $L_{WA} = 105,0$ db (A)

Sound pressure level $L_{PA} = 84,0$ db (A)

Exposure to noise can cause hearing loss. Total vibration values determined according to EN ISO 3744.

Chisel

Vibration emission value $a_h = 18.2$ m/s²

Note: The vibration value will change due to the field of application of the power tool and may exceed the specified value in exceptional cases.

The specified values are emission levels and do not necessarily represent safe working values.

Although there is a correlation between emission and emission levels, it cannot be inferred with certainty whether additional precautions are necessary or not. Factors that may affect the current emission levels present in the workplace include duration of the effects, the type of working room, other noise sources, etc., the number of machines and other adjacent processes. The reliable

men notwendig sind oder nicht. Faktoren welche den derzeitigen am Arbeitsplatz vorhandenen Immissionspegel beeinflussen können, beinhalten die Dauer der Einwirkungen, die Eigenart des Arbeitsraumes, andere Geräuschquellen usw., z.B. die Anzahl der Maschinen und anderen benachbarten Vorgängen. Die zuverlässigen Arbeitsplatzwerte können ebenso von Land zu Land variieren. Diese Information soll jedoch den Anwender befähigen, eine bessere Abschätzung von Gefährdung und Risiko vorzunehmen.

≡ VERWENDETE SYMBOLE



Schutzhandschuhe tragen



Augenschutz tragen



Gehörschutz tragen



Staubschutz tragen



Sicherheitsschuhe tragen

Wir haben Stellen, die Ihre Sicherheit betreffen, mit diesem Zeichen markiert: ⚠

⚠ Sicherheitshinweise

Das Arbeiten mit dem Abbruchhammer kann gefährlich sein, wenn sichere und richtige Arbeitsverfahren nicht befolgt werden. Wie bei allen Maschinen birgt das Arbeiten mit dem Produkt bestimmte Gefahren in sich.

Arbeiten an der Maschine mit Respekt und Vorsicht verringert die Verletzungsgefahr beträchtlich.

Wenn die üblichen Sicherheitsmaßnahmen unbeachtet bleiben, kann dies zu Verletzungen der Bedienungsperson führen. Sicherheitsausrüstung wie Schutzvorrichtungen

Schutzbrillen, Staubmasken und Gehörschutz können mögliche Verletzungsgefahren verringern.

Der beste Schutz kann jedoch falsche Einschätzung, Sorglosigkeit oder Unachtsamkeit nicht wettmachen.

Verwenden Sie immer Ihren gesunden Menschenverstand und Vorsicht in der Werkstatt. Wenn sich ein Vorgang gefährlich anfühlt, versuchen Sie es nicht. Überlegen Sie eine alternative Vorgehensweise, die sich sicherer anfühlt.

Denken Sie daran: Ihre körperliche Unversehrtheit ist Ihre persönliche Verantwortung.

Diese Maschine wurde für bestimmte Arbeiten konzipiert. Wir empfehlen dringend, die Maschine nicht zu verändern und sie nicht für Anwendungsbereiche einzusetzen, für die sie nicht konstruiert wurde. Wenn Sie sich nicht sicher sind, fragen Sie erst Ihren Händler, bevor Sie mit dem Produkt arbeiten.

Warnung: das Nichtbefolgen dieser Vorschriften kann zu ernsthaften Verletzungen führen.

- Zu Ihrer eigenen Sicherheit: Lesen Sie diese Bedienungsanleitung sorgfältig, bevor Sie mit dem Arbeiten beginnen. Lernen Sie die Anwendungen und Be-

art, andre støjkluder osv., f.eks. antallet af maskiner og andre arbejder, der udføres i nærheden. Pålidelige arbejdspladsværdier kan ligeledes variere fra land til land. Denne information skal dog gøre brugeren i stand til bedre at vurdere farer og risici.

≡ ANVENDTE SYMBOLER



Brug beskyttelseshandsker



Brug beskyttelsesbriller



Brug høreværn



Brug støvmaske



Brug sikkerhedssko

Steder der omhandler din sikkerhed er markeret med dette tegn:

Sikkerhedshenvisning

Arbejdet med nedbrydningshammeren kan være farligt, hvis de sikkerhedsmæssige og korrekte arbejdsprocedurer ikke overholdes. Som ved alle maskiner indebærer arbejdet med enheden visse risici.

Hvis arbejdet med maskinen udføres med respekt og forsigtighed, nedsættes risikoen for skader betydeligt.

Hvis de sædvanlige sikkerhedsforanstaltninger ikke overholdes, kan dette føre til skader på operatøren. Sikkerhedsudstyr såvel som beskyttelsesudstyr, beskyttelsesbriller, støvmaske og høreværn kan mindske risikoen for legemsbeskadigelse.

Selv den bedste beskyttelse kan dog ikke hamle op med forkerte bedømmelser, skødesløshed eller uopmærksomhed.

Brug altid din sunde fornuft og vær forsigtig i værkstedet. Hvis en metode forekommer at være farlig, så lad være med at gøre det. Overvej en alternativ metode, der forekommer at være mere sikker.

Tænk på: din fysiske sikkerhed er dit eget personlige ansvar.

Maskinen blev udviklet til bestemte arbejder.

Vi anbefaler at maskinen ikke ændres, og at den ikke anvendes til arbejde, den ikke er beregnet til. Føler du dig ikke sikker, så spørg din forhandler først, inden du arbejder med maskinen.

Advarsel: undladelse af at følge disse instruktioner kan medføre alvorlige skader.

- For din egen sikkerheds skyld: læs denne brugsanvisning grundigt inden arbejdet påbegyndes. Lær anvendelsen og begrænsningerne at kende, såvel som de specielle risici.
- Hold sikkerhedsudstyret i god stand.

working values may vary from country to country. Nevertheless, this information should enable the user to make an assessment of hazard and risk.

≡ SYMBOLS USED



Wear safety gloves



Wear eye protection



Wear hearing protection



Wear dust respirator



Wear safety shoes

We have designated parts (of this operating manual) concerning your safety with this sign:

Safety Information

Working with the demolition hammer can be dangerous if safe and proper operating procedures are not followed. As with all machines working with the product poses specific hazards.

Working with the machine with respect and caution reduces the risk of injury considerably.

Failure to follow the usual safety measures may cause injury to the operator. Safety equipment such as guards Safety goggles, dust respirators and hearing protection can reduce potential injuries.

However, the best protection cannot make up for wrong assessment, carelessness or inattention.

Always use your common sense and caution in the workshop. If a procedure seems to be dangerous, do not try it. Consider an alternative approach that feels safer.

Remember: Your physical safety is your personal responsibility.

This machine was designed for certain types of work.

We strongly recommend not altering the machine and not to use it for applications for which it was not designed. If you are not sure, ask your dealer first before working with the device.

WARNING: failure to follow these instructions may result in serious injury.

- For your own safety: Read these instructions carefully before starting work. Learn the applications and limitations as well as about the specific dangers.
- Keep guards in working position in good condition.
- Do not use the machine in a dangerous environment
- Do not use the powered machine in damp or wet locations, and do not expose it to rain.
- Keep children and visitors at a safe distance from

schränkungen sowie die speziellen Gefahren kennen.

- Halten Sie die Schutzvorrichtungen in Arbeitsstellung in gutem Zustand.
- Verwenden Sie die Maschine nicht in gefährlichem Umfeld.
- Verwenden Sie elektrische Maschinen nicht an feuchten oder nassen Orten, und setzen Sie sie nicht dem Regen aus.
- Halten Sie Kinder und Besucher in sicherem Abstand vom Arbeitsbereich.
- Überlasten Sie die Maschine nicht. Sie arbeitet besser und sicherer in der Leistung, für die sie konstruiert wurde.
- Verwenden Sie das richtige Werkzeug. Überfordern Sie das Werkzeug oder Zubehör nicht. Mit dem richtigen Werkzeug oder Zubehör erhalten Sie ein besseres Ergebnis.
- Tragen Sie geeignete Kleidung. Rutschfeste Schuhe werden empfohlen.
- Tragen Sie immer eine Schutzbrille (entsprechend ANSI Z87.1). Eine normale Brille kann Sie nicht ausreichend schützen. Verwenden Sie in staubiger Umgebung auch eine Gesichts- oder Staubmaske.
- Verlieren Sie nie Ihr Gleichgewicht. Stehen Sie immer sicher mit beiden Füßen auf der Erde.
- Halten Sie Ihre Maschine in Topzustand. Halten Sie die Werkzeuge scharf und sauber, um die beste und sicherste Leistung zu erzielen. Befolgen Sie die Anweisungen für Schmieren und Werkzeugwechsel.
- Trennen Sie die Maschine vom Netz, bevor Sie Wartungsarbeiten vornehmen.
- Verwenden Sie empfohlene Ersatzteile. Der Gebrauch von Werkzeugen oder Zubehör, das vom Händler nicht empfohlen wird, kann zu Verletzungsrisiken und -gefahren führen.
- Reduzieren Sie das Risiko von unbeabsichtigtem Einschalten. Vergewissern Sie sich, dass der Schalter auf AUS steht, bevor Sie den Stecker in die Steckdose stecken.
- Überprüfen Sie beschädigte Teile, bevor Sie mit der Maschine arbeiten. Eine beschädigte Schutzvorrichtung oder ein anderes Teil müssen sorgfältig überprüft werden, um sicherzustellen, dass es richtig arbeitet und die vorgesehene Funktion erfüllt. Eine beschädigte Schutzvorrichtung oder ein anderes Teil müssen fachgerecht repariert oder ausgetauscht werden.
- Verlassen Sie die Maschine erst, wenn ein kompletter Stillstand erreicht ist.
- Arbeiten Sie nie an der Maschine unter Einfluss von Drogen, Alkohol oder Medikamenten.

Bewahren Sie diese Vorschriften gut auf.

≡ WEITERE SICHERHEITSHINWEISE

Lesen Sie alle Anweisungen vor der Inbetriebnahme dieses Produktes!

- Brug ikke maskinen i et farligt miljø.
- Brug ikke elektrisk udstyr på våde eller fugtige steder og udsæt det ikke for regn.
- Børn og besøgende holdes på sikker afstand af arbejdsområdet.
- Overbelast ikke maskinen. Den arbejder bedre og mere sikkert indenfor det område, den blev konstrueret til.
- Anvend det rigtige værktøj. Overbelast ikke værktøjet eller tilbehøret. Med det rigtige værktøj eller tilbehør opnås det bedste resultat.
- Brug egnet påklædning. Skridsikre sko anbefales.
- Brug altid beskyttelsesbriller (i henhold til ANSI Z87.1). Almindelige briller kan ikke beskytte dig tilstrækkeligt. I støvede omgivelser skal der også anvendes en ansigts- eller støvmaske
- Mist aldrig balancen. Stå altid godt fast med begge ben på jorden.
- Hold maskinen i topform. Hold værktøjerne skarpe og rene for at opnå den bedste og mest sikre ydelse. Følg instruktionerne for smøring og udskiftning af værktøj.
- Tag maskinen fra strømforsyningen før der udføres vedligeholdelsesarbejde.
- Brug anbefalede reservedele. Brugen af værktøj eller tilbehør, der ikke anbefales af forhandleren, kan medføre risiko for personskade og farer.
- Reducer risikoen for utilsigtet aktivering. Sørg for at kontakten er slukket, inden stikket sættes i stikkontakten.
- Kontroller beskadigede dele inden der arbejdes med maskinen. En beskadiget beskyttelsesanordning eller en anden del skal omhyggeligt kontrolleres for at sikre, at den fungerer korrekt og opfylder den tilsigtede funktion. En beskadiget sikkerhedsforanstaltning eller anden del skal repareres eller udskiftes.
- Forlad ikke maskinen før den er bragt fuldkommen til stilstand.
- Arbejd aldrig med maskinen efter indtagelse af narkotika, alkohol eller medikamenter.

Opbevar disse regler omhyggeligt.

≡ YDERLIGERE SIKKERHEDSOPLYSNINGER

Læs alle instruktioner inden maskinen tages i brug!

the work area.

- Do not overload the machine. It works better and safer at the power rating for which it was designed.
- Use the right tool. Do not overload the tools or accessories. With the right tools and accessories you get a better result.
- Wear suitable clothing. Nonslip shoes are recommended.
- Always wear eye protection (according to ANSI Z87.1). Normal glasses cannot protect you sufficiently. Use a face mask or dust respirator in a dusty environment.
- Never lose your balance. Always stand firmly with both feet on the ground.
- Keep your machine in top condition. Keep tools sharp and clean in order to achieve the best and safest performance. Follow instructions for lubricating and changing tools.
- Unplug the machine from the mains before performing any maintenance.
- Use recommended spare parts. The use of tools or accessories that are not recommended by the dealer may lead to risks of injury and hazards.
- Reduce the risk of accidental operation. Make sure that the switch is OFF before inserting the plug into the socket.
- Check damaged parts before using the machine. A damaged guard or other part must be checked carefully to ensure that it works properly and meets the intended function. A damaged guard or other part must be repaired or replaced properly.
- Leave the machine only when it is in a complete standstill.
- Never work with the machine under the influence of drugs, alcohol or medication

Keep these instructions in a safe place.

≡ ADDITIONAL SAFETY INSTRUCTIONS

Read all instructions before using this product!

Arbeitsplatz

Um das Risiko von Verletzungen, Maschinenschaden, Feuer und Schock auszuschließen, vergewissern Sie sich, dass Ihr Arbeitsplatz

- von Feuchtigkeit, Nässe und Regen geschützt ist,
- frei von entflammenden Gasen und Flüssigkeiten ist.

Die Bedienungsperson

Gesunder Menschenverstand und Vorsicht sind Faktoren, die nicht in eine Maschine eingebaut werden können. Diese Faktoren obliegen der Bedienungsperson. Bitte denken Sie daran:

- Verhindern Sie Körperkontakt mit geerdeten Oberflächen wie Rohre oder Radiatoren.
- Seien Sie wachsam. Arbeiten Sie nicht an der Maschine, wenn Sie müde sind.
- Bedienen Sie das Produkt nicht unter Einfluss von Alkohol oder Drogen. Lesen Sie die Warnhinweise, um zu bestimmen, ob Ihr Urteilsvermögen oder Ihre Reflexe beeinträchtigt sein könnten.
- Rutschfestes Schuhwerk ist empfohlen.
- Schützen Sie langes Haar durch geeignete Mittel.

Tragen Sie Augen- und Ohrenschutz. Tragen Sie immer:

- ANSI- zugelassene Staubmasken.
- Gehörschutz.
- Halten Sie zu jeder Zeit Ihr Gleichgewicht.

⚠ Bestimmungsgemäße Verwendung

Die Maschine entspricht der gültigen EG Maschinenrichtlinie.

- Vor Arbeitsaufnahme müssen sämtliche Schutz- und Sicherheitseinrichtungen an der Maschine montiert sein.
- Die Maschine ist zur Bedienung durch eine Person konzipiert. Die Bedienungsperson ist im Arbeitsbereich gegenüber Dritten verantwortlich.
- Alle Sicherheits- und Gefahrenhinweise an der Maschine beachten.
- Das Gerät ist bestimmt für schwere Abbruch- und Meißelarbeiten unter Verwendung eines entsprechenden Meißels.
- Die Maschine darf nur nach ihrer Bestimmung verwendet werden. Jede weitere darüber hinausgehende Verwendung ist nicht bestimmungsgemäß. Für daraus hervorgerufene Schäden oder Verletzungen aller Art haftet der Benutzer/Bediener und nicht der Hersteller.
- Bitte beachten Sie, dass unsere Geräte bestimmungsgemäß nicht für den gewerblichen, handwerklichen oder industriellen Einsatz konstruiert wurden. Wir übernehmen keine Gewährleistung, wenn das Gerät in Gewerbe-, Handwerks- oder Industriebetrieben sowie bei gleichzusetzenden Tätigkeiten eingesetzt wird.
- Alle Sicherheits- und Gefahrenhinweise an der Maschine vollzählig in lesbarem Zustand halten.
- Maschine nur in technisch einwandfreiem Zustand sowie bestimmungsgemäß, sicherheits- und gefahrenbewusst unter Beachtung der Betriebsanleitung

Arbejdspladsen

For at undgå risiko for personskader, skader på maskinen, brand og stød, så sørg for at arbejdspladsen

- er beskyttet mod fugtighed, væde og regn,
- ikke er i nærheden af brændbare gasser og væsker.

Operatøren

Sund fornuft og forsigtighed er faktorer, der ikke kan installeres i en maskine. Disse faktorer påhviler operatøren. Vær opmærksom på:

- Undgå kropskontakt med jordforbundne overflader såsom rør eller radiatorer.
- Vær på vagt. Arbejd ikke med maskinen når du er træt.
- Brug ikke maskinen efter indtagelse af alkohol eller narkotika. Læs advarslerne for at afgøre om din dømmekraft eller reflekser kan være påvirket.
- Skridsikkert fodtøj anbefales.
- Beskyt langt hår hensigtsmæssigt.

Brug beskyttelsesbriller og høreværn. Brug altid:

- ANSI- godkendte støvmasker.
- Høreværn.
- Hold balancen hele tiden.

⚠ Hensigtsmæssig anvendelse

Maskinen er i overensstemmelse med gældende EU-maskindirektiv.

- Før arbejdet påbegyndes skal alle beskyttelses- og sikkerhedsanordninger være monteret på maskinen.
- Maskinen er designet til at blive betjent af én person. I arbejdsområdet er operatøren ansvarlig overfor tredjepart.
- Alle maskinens sikkerheds- og risikoadvarsler skal overholdes.
- Maskinen er designet til svære nedrivnings- og mejselarbejder ved hjælp af en passende mejsel.
- Maskinen må kun anvendes til sit beregnede formål. Enhver anden brug er ikke i overensstemmelse med konstruktionen. Eventuelle skader eller personskader af enhver art, der er forårsaget af u hensigtsmæssig brug, er operatørens ansvar og ikke producentens.
- Vær opmærksom på, at vores udstyr ikke er konstrueret til erhvervs mæssig, håndværks mæssig eller industriel anvendelse. Vi påtager os intet ansvar, hvis maskinen anvendes til erhvervs mæssige, håndværks mæssige eller industrielle formål eller tilsvarende formål.
- Alle sikkerhedsinstruktioner og advarsler på maskinen skal være læsbare.
- Brug kun maskinen til det tiltænkte formål, når den er i teknisk perfekt stand og under hensyntagen til brugsanvisningens sikkerheds- og risikohensvisninger! Fejl, der kan påvirke sikkerheden, skal straks ordnes!
- Producentens sikkerheds-, arbejds- og vedligeholdelses anvisninger, såvel som de i Tekniske data opførte målinger skal overholdes.

Workplace

To reduce the risk of injury, equipment damage and prevent fire and shock, make sure that your workplace

- is protected from humidity, moisture and rain,
- is free of flammable gases and liquids,

The operator

Common sense and caution are factors which cannot be installed in a machine. The operator is responsible for these factors. Note:

- Avoid body contact with grounded surfaces such as pipes or radiators.
- Be vigilant. Do not work on the machine when you are tired.
- Do not operate the product under the influence of alcohol or drugs. Read the warning notice to determine if your sense of judgement or reflexes may be impaired.
- Non slip footwear is recommended.
- Protect long hair using appropriate means.

Wear eye and ear protection. Always wear:

- ANSI-approved dust respirators.
- Hearing protection.
- Keep your balance at any time.

⚠ Proper Use

The machine conforms to the current EC Machinery Directive

- Before starting work, all protective and safety devices should have been installed on the machine.
- The machine is designed for operation by one person. The operator is responsible for third parties in the work area.
- Observe all safety and hazard instructions at the machine.
- The device is designed for heavy demolition and chiselling work using an appropriate chisel.
- The machine may be operated only according to its intended use. Any use other than that intended is improper. It is not the manufacturer but the user / operator who is liable for any damage or injuries caused.
- Please note that our equipment have not been designed for use in commercial, trade or industrial applications. We do not assume any liability if it is used in commercial, trade or industrial businesses or any other equivalent activity.
- All safety and hazard instructions at the machine must be kept in a legible condition.
- Use the machine only in perfect working condition and according to its intended purpose, as well as adequate consideration of safety aspects and hazards in compliance with this operating manual. All malfunctions which might affect safety must be (allowed to be) rectified immediately!
- The safety, work and maintenance instructions of the manufacturer as well as the dimensions indicated in the technical data must be followed.

benutzen! Insbesondere Störungen, die die Sicherheit beeinträchtigen können, umgehend beseitigen (lassen)!

- Die Sicherheits-, Arbeits- und Wartungsvorschriften des Herstellers sowie die in den Technischen Daten angegebenen Abmessungen müssen eingehalten werden.
- Die zutreffenden Unfallverhütungsvorschriften und die sonstigen, allgemein anerkannten sicherheitstechnischen Regeln müssen beachtet werden.
- Die Maschine darf nur von Personen genutzt, gewartet oder repariert werden, die damit vertraut und über die Gefahren unterrichtet sind. Eigenmächtige Veränderungen an der Maschine schließen eine Haftung des Herstellers für daraus resultierende Schäden aus.
- Die Maschine darf nur mit Originalzubehör und Originalwerkzeugen des Herstellers genutzt werden.
- Trotz bestimmungsgemäßer Verwendung können bestimmte Restrisikofaktoren nicht vollständig ausgeräumt werden. Bedingt durch Konstruktion und Aufbau der Maschine können folgende Punkte auftreten:
 - Gehörschäden bei Nichtverwendung des nötigen Gehörschutzes.
 - Verletzungen des Auges bei Nichtverwendung des Augenschutzes
 - Jeder darüber hinausgehende Gebrauch gilt als nicht bestimmungsgemäß. Für daraus resultierende Schäden haftet der Hersteller nicht; das Risiko dafür trägt allein der Benutzer.

Restrisiken

Der Abbruchhammer ist nach dem Stand der Technik und den anerkannten sicherheitstechnischen Regeln gebaut. Dennoch können beim Arbeiten einzelne Restrisiken auftreten.

- Gefährdung durch Strom, bei Verwendung nicht ordnungsgemäßer Elektro-Anschlussleitungen.
- Des Weiteren können trotz aller getroffenen Vorkehrungen nicht offensichtliche Restrisiken bestehen.
- Restrisiken können minimiert werden wenn die „Sicherheitshinweise“ und die „Bestimmungsgemäße Verwendung“, sowie die Bedienungsanweisung insgesamt beachtet werden.

VOR INBETRIEBNAHME

Überzeugen Sie sich vor Inbetriebnahme, dass die Daten auf dem Typenschild mit den Netzdaten übereinstimmen. Ziehen Sie immer den Netzstecker, bevor Sie Einstellungen am Gerät vornehmen.

- Lernen Sie Ihre Maschine kennen. Machen Sie sich vertraut mit ihrer Anwendung und ihren Beschränkungen, aber auch mit den spezifischen potentiellen Gefahren.
- Vergewissern Sie sich, dass der Schalter auf AUS steht, bevor Sie den Stecker in die Steckdose stecken.
- Vergewissern Sie sich, dass die Maschine gereinigt und sachgemäß geschmiert wurde.
- Überprüfen Sie die Maschine vor Inbetriebnahme auf beschädigte Teile und stellen Sie fest, ob diese Teile fachgerecht funktionieren und ihre vorgesehene

- De gældende ulykkesforebyggende bestemmelser og de øvrige, alment anerkendte sikkerhedstekniske regler, skal overholdes.
- Maskinen må kun bruges, vedligeholdes eller reparerer af personer, der kender den og er informeret om farerne. Uautoriserede ændringer på maskinen fritager producenten for ansvar for eventuelle deraf følgende skader.
- Maskinen må kun anvendes med originalt tilbehør og værktøj fra producenten.
- På trods af påtænkt anvendelse, kan visse resterende risikofaktorer ikke elimineres fuldstændigt. Som følge af konstruktion og opbygning af maskinen, kan følgende opstå:
- Hørskader når der ikke bruges nødvendigt høreværn.
- Skader i øjet når der ikke bruges beskyttelsesbriller
- Enhver anden brug gælder som uretmæssig. Producenten er ikke ansvarlig for en skade opstået som følge af sådan brug; risikoen er brugerens alene.

⚠ Restrisici

Nedbrydningshammeren er bygget i henhold til den aktuelle tekniske viden og de anerkendte sikkerhedsregler. Ikke desto mindre kan der opstå enkelte restrisici ved arbejdet.

- Stødrisiko ved anvendelse af ukorrekte elektriske ledninger.
- Endvidere kan der trods alle trufne foranstaltninger opstå nogle ikke indlysende restrisici.
- Restrisici kan minimeres, hvis „Sikkerhed“ og „Tilslået brug“, såvel som brugsanvisningen overholdes.

≡ INDEN IBRUGTAGNING

Kontroller før ibrugtagning at dataene på typeskiltet stemmer overens med strømdataene.

Træk altid strømstikket ud før du foretager justeringer på maskinen.

- Lær din maskine at kende. Gør dig bekendt med dens anvendelse og dens begrænsninger, men også med de specifikke potentielle farer.
- Kontroller at kontakten står på AUS inden stikket sættes i strømkontakten.
- Sørg for at maskinen er ordentlig rengjort og smurt.
- Inden ibrugtagning skal du kontrollere maskinen for beskadigede dele og afgøre, om delene fungerer korrekt og opfylder deres funktion. I tvivlstilfælde skal delen udskiftes.
- Kontroller alle bevægelige deles justering, alle knækkede eller fastgørelsesanordninger og alt andet, der

- The relevant accident prevention regulations and other, generally accepted safety rules must be followed.
- The machine may be used, serviced or repaired only by people, who are familiar with it and are instructed about the hazards. Independent modifications to the machine exclude liability of the manufacturer for resulting damage.
- The machine may be used only with original accessories and tools of the manufacturer.
- Despite intended purpose, certain residual risk factors cannot be fully excluded. Due to the design and setup of the machine, the following points may arise:
- Hearing damage when not using the necessary hearing protection.
- Injuries to the eye when not using eye protection
- Any other use is considered improper. The manufacturer does not assume liability for resulting damage; the associated risk is solely borne by the plant operator.

⚠ Residual risks

The demolition hammer has been built in accordance with the state of the art and recognised safety standards. Nevertheless, individual residual risks can occur when working.

- Risk of electric shock when using improper mains supply cables.
- Furthermore, latent residual risks can persist in spite of all measures adopted.
- Residual risks can be minimised if „safety information“ and „proper use“ as well as the operating manual are followed altogether.

≡ BEFORE GETTING STARTED

Make sure before starting that the data on the type plate coincide with the mains specifications.

Always disconnect the power supply before making any adjustments to the device.

- Get to know your machine. Familiarise yourself with its application and limitations, as well as the specific potential hazards.
- Make sure that the switch is OFF before inserting the plug into the socket.
- Make sure that the machine is assembled completely and properly.
- Check the machine before use for damaged parts and determine whether these parts work properly and perform its intended function; in case of doubt, the part is to be replaced.
- Check the alignment of all moving parts, broken or mounting parts, and other conditions that could im-

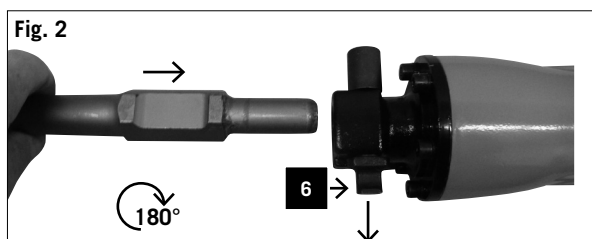
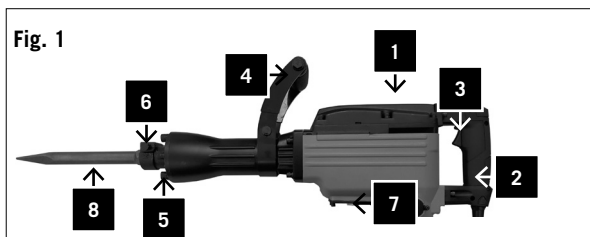

Funktion erfüllen Im Zweifelsfall sollte das betreffende Teil ausgetauscht werden.

- Überprüfen Sie die Ausrichtung aller beweglichen Teile, aller gebrochenen oder Befestigungsteile, und alle anderen Bedingungen, die den ordentlichen Betrieb beeinträchtigen könnten. Jedes beschädigte Teil sollte sofort durch einen Fachmann repariert oder ausgetauscht werden.
- Verwenden Sie die Maschine nicht, wenn sich ein Schalter nicht richtig ein- und ausschalten lässt.

Achtung! Vor Einsatzbeginn die Einsatzstelle nach verdeckt liegenden elektrischen Leitungen, Gas- und Wasserrohren mit einem Leitungssuchgerät untersuchen.

Betrieb

Verwenden Sie nur einwandfreie Geräte.

- Forcieren Sie die Maschine oder ein Zubehör nicht, um die Arbeit einer größeren Industriemaschine zu verrichten. Sie leistet einen besseren Job mit der Leistung, für die sie konstruiert wurde.
- Machen Sie alle Maschineneinstellungen bei ausgeschalteter Maschine.
- Lassen Sie die Maschine nie unbeaufsichtigt, solange sie läuft.
- Beim Abschalten verlassen Sie die Maschine erst, nachdem sie komplett stillsteht.
- Schalten Sie die Maschine immer aus, bevor Sie den Netzstecker ziehen.
- Ziehen Sie immer den Netzstecker. Ziehen Sie den Stecker nie am Kabel aus der Steckdose.
- Warten und reinigen Sie das Gerät regelmäßig.
- Lassen Sie das Gerät gegebenenfalls überprüfen.

Wenn Sie nicht sicher sind, ob eine Arbeitsbedingung sicher oder unsicher ist, arbeiten Sie nicht mit der Maschine.

AUSSTATTUNG ABB. 1

- 1 Motorgehäuse
- 2 Handgriff
- 3 Ein-/ Ausschalter
- 4 Zusatzhandgriff
- 5 Werkzeugaufnahme
- 6 Verriegelungsbolzen
- 7 Öleinfüllöffnung/Schauglas
- 8 Spitzmeißel

Inbetriebnahme

Meißel einsetzen Abb. 2

- 1 Meißel immer vor dem Einsetzen reinigen und den Schaft leicht einfetten.
- 2 Verriegelungsbolzen (6) bis zum Anschlag herausziehen, um 180° drehen und loslassen.
- 3 Meißel in die Werkzeugaufnahme (5) einführen und bis zum Anschlag schieben.
- 4 Verriegelungsbolzen (6) wieder herausziehen, um 180° drehen und loslassen.
- 5 Verriegelung am Werkzeug prüfen.

Meißel entfernen

Verriegelungsbolzen (6) bis zum Anschlag herausziehen, um 180° drehen und loslassen und Meißel entfernen.

kan påvirke den korrekte funktion. Alle beskadigede dele skal straks repareres eller udskiftes af en fagmand.

- Brug ikke maskinen, hvis en kontakt ikke kan tændes eller slukkes korrekt.

Bemærk! Inden arbejdet påbegyndes undersøges arbejdsområdet for skjulte elektriske ledninger, gas- og vandrør.

Drift

Brug kun maskinen uden fejl.

- Tving ikke maskinen eller tilbehøret til at udføre arbejde som en større industriel maskine. Den yder et bedre stykke arbejde med den kapacitet, den er beregnet til.
- Foretag alle justeringer på slukket maskine.
- Lad ikke maskinen være uden opsyn, mens den kører.
- Når maskinen slukkes, må du først forlade den, når den er stoppet helt.
- Sluk altid for maskinen inden stikket tages ud.
- Tag altid stikket ud af stikkontakten. Træk ikke stikket ud ved at trække i ledningen.
- Vedligehold og rengør maskinen regelmæssigt.
- Lad maskinen kontrollere, hvis det er nødvendigt.

Hvis du er usikker på om nogle arbejdsbetingelser er sikre eller ej, så lad være med at arbejde med maskinen.

≡ UDSTYR FIG. 1

- 1 Motorhus
- 2 Håndtag
- 3 Tænd/sluk kontakt
- 4 Ekstra håndtag
- 5 Værktøjsholder
- 6 Låsetap
- 7 Oliepåfyldning/skueglas
- 8 Spidsmejsel

Ibrugtagning

Placer mejsel fig. 2

- 1 Rens altid mejslen inden den placeres og skaftet fedtes let ind.
- 2 Låsetappen (6) trækkes ud til stop, drejes 180° og slippes.
- 3 Mejslen føres ind i værktøjsholderen (5) og skubbes ind til stop.
- 4 Låsetappen (6) trækkes ud igen, drejes 180° og slippes.
- 5 Kontroller at værktøjet er låst.

Fjern mejslen

Låsetappen (6) trækkes ud til stop, drejes 180°, slippes og mejslen fjernes.

pair proper operation. Any damaged part should be repaired or replaced by a qualified technician.

- Do not use the machine if a switch cannot be switched on and off correctly.

Caution! Before beginning the operation, check the installation site for concealed electrical cables, gas and water pipes using a pipe locator.

Operation

Use only proper equipment.

- Do not force the machine or accessory not to do the work of a larger industrial machine. It works better at the power rating for which it was designed.
- Make all machine adjustments only with the machine switched off.
- Never leave the machine unattended while it is running.
- When switching off, leave the machine only after it comes to a complete standstill.
- Turn the machine off before you unplug it.
- Always unplug the mains cord. Never pull out the plug from the wall outlet by holding the cable.
- Perform maintenance and cleaning of the device regularly.
- Have the device checked, if necessary.

If you are not sure whether a working condition is safe or unsafe, do not work with the machine.

≡ FEATURES FIG. 1

- 1 Motor housing
- 2 Handle
- 3 On / Off switch
- 4 Additional handle
- 5 Tool holder
- 6 Locking bolt
- 7 Oil fill opening / sight glass
- 8 Point chisel

Getting started

Using the chisel Fig. 2

- 1 Clean chisel always before inserting it and lubricate the shaft slightly.
- 2 Pull out the locking bolts (6) up to the end stop, turn by 180° and release.
- 3 Insert chisel into the tool holder (5) and slide it up to the end stop.
- 4 Pull out the locking bolts (6) once again, turn by 180° and release.
- 5 Check lock on the tool.

Remove chisel

Pull out the locking bolts (6) up to the end stop, turn by 180° and release, and remove the chisel.

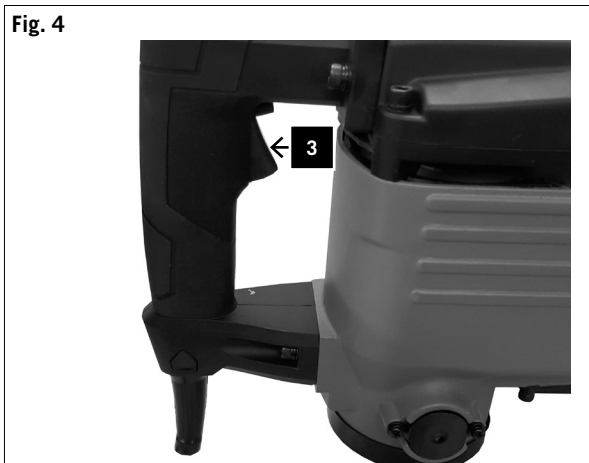
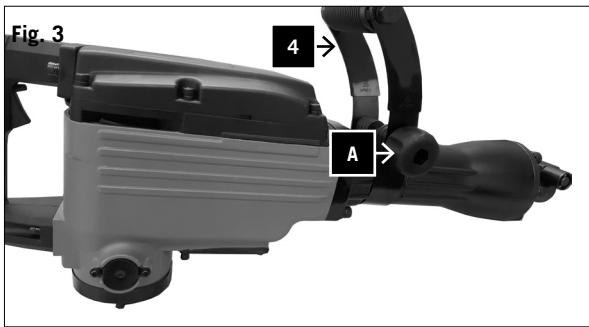

Zusatzhandgriff Abb.3

Aus Sicherheitsgründen den Abbruchhammer nur mit Zusatzhandgriff verwenden!

- 1 Der Zusatzhandgriff (4) bietet Ihnen während der Benutzung des Abbruchhammers sicheren Halt.
- 2 Der Zusatzhandgriff (4) kann in eine beliebige Position gedreht werden.
- 3 Lösen Sie dazu die Schraube (A).
- 4 Drehen Sie nun den Zusatzhandgriff (3) in eine angenehme und sichere Arbeitsposition und ziehen Sie die Schraube (A) wieder fest an.

Bedienung/Arbeitshinweise

Achtung! Zu Ihrer Sicherheit, darf die Maschine nur an den beiden Handgriffen (3 und 4, Fig. 1) gehalten werden!

Dadurch wird vermieden, dass beim Meißeln bei Berührung von Leitungen ein elektrischer Schlag droht.

Ein- Ausschalten (Abb. 4)

Einschalten: Betriebsschalter (3) drücken.

Ausschalten: Betriebsschalter (3) loslassen.

Meißelwerkzeuge immer gut scharf halten.

Achtung:

- Beim Meißeln nur mit geringem Druck arbeiten.
- Zu starker Druck belastet unnötig den Motor.
- Meißel rechtzeitig schärfen und bei Bedarf austauschen.

⚠ Elektrischer Anschluss

Elektrische Anschlussleitungen regelmäßig auf Schäden überprüfen. Achten Sie darauf, dass beim Überprüfen die Anschlussleitung nicht am Stromnetz hängt.

Elektrische Anschlussleitungen müssen den einschlägigen VDE- und DIN-Bestimmungen entsprechen. Verwenden Sie nur Anschlussleitungen mit Kennzeichnung H 07 RN.

Ein Aufdruck der Typenbezeichnung auf der Anschlussleitung ist Vorschrift.

Schadhafte Elektro-Anschlussleitungen

An elektrischen Anschlussleitungen entstehen oft Isolationsschäden.

Ursachen sind:

- Druckstellen, wenn Anschlussleitungen durch Fenster oder Türspalten geführt werden.
- Knickstellen, durch unsachgemäße Befestigung oder Führung der Anschlussleitungen.
- Schnittstellen durch Überfahren der Anschlussleitungen.
- Isolationsschäden durch Herausreißen aus der Wandsteckdose.
- Risse durch Alterung der Isolation.

Solche schadhafte Elektro-Anschlussleitungen dürfen nicht verwendet werden und sind auf Grund der Isolati-

Ekstra håndtag fig. 3

Af sikkerhedsmæssige årsager bruges nedbrydningshammeren kun sammen med det ekstra håndtag!

- 1 Det ekstra håndtag (4) giver dig et sikkert tag i nedbrydningshammeren under arbejdet.
- 2 Det ekstra håndtag (4) kan drejes til hvilken som helst position.
- 3 For at gøre dette løsnes propel (A).
- 4 Drej nu det ekstra håndtag (3) til en behagelig og sikker arbejdsposition og spænd skruen (A) igen.

Betjening/arbejdsinstruktion

Bemærk! For din egen sikkerheds skyld må maskinen kun holdes i de to håndtag (3 og 4, fig. 1)!

Dette forhindrer risikoen for stød, hvis du rammer elektriske ledninger under mejslingen.

Tænd og sluk (fig. 4)

Tænd: tryk afbryderen (3) ned.

Sluk: afbryderen (3) løslades.

Mejselværktøjet skal holdes skarpt.

Bemærk:

- Arbejd kun med lavt tryk ved mejslingen.
- For stærkt tryk belaster motoren unødvendigt.
- Mejslen slibes rettidigt og udskiftes om nødvendigt.

⚠ Elektrisk tilslutning

Kontroller regelmæssigt elektriske ledninger for skader. Sørg for at ledningen ikke er forbundet med strømmettet ved kontrollen.

Elektriske ledninger skal overholde de relevante VDE- og DIN-bestemmelser. Brug kun ledninger markeret med H 07 RN.

At typebetegnelsen skal være trykt på tilslutningskablet er fastsat ved lov.

Defekte elektriske ledninger

Der opstår ofte isolationsskader på elektriske tilslutningskabler.

Årsager er:

- Tryksteder når ledninger føres gennem vinduer eller dørspalter.
- Knæksteder på grund af u hensigtsmæssig fastgørelse eller føring af ledningerne.
- Snitsteder på grund af, at der køres over tilslutningskablet.
- Isolationsskader på grund af udrivning af stikkontakten.
- Revner på grund af isoleringens alder.

Sådanne defekte ledninger må ikke anvendes og er på grund af skaderne på isoleringen **livsfarlige!**

Additional handle Fig.3

For safety reasons, use the demolition hammer only with the additional handle!

- 1 The additional handle (4) provides you safe grip while using the demolition hammer.
- 2 The additional handle (4) can be rotated to any position.
- 3 Loosen the screw (A).
- 4 Turn the additional handle (3) to a convenient and safe working position and tighten the screw (A) again.

Operation / work instructions

Caution! For your safety, the machine must be held only at the two handles (3 and 4, Figure 1)!

This will avoid the danger of an electric shock through contact of lines during chiselling.

Switching on / off (Fig. 4)

Switching on: Press the operating switch (3).

Switching off: Release the operating switch (3).

Always keep the chiselling tools sharp.

Note:

- Work only at low pressure when chiselling.
- Excessive pressure loads the motor unnecessarily.
- Sharpen the chisels in time and replace, if necessary.

⚠ Electrical connection

Check power supply cables regularly for damage. Make sure that the power cable is not connected to the mains supply when you check.

Electrical connections must comply with the relevant VDE and DIN regulations. Only use connecting cables with H 07 RN mark.

An imprint of the type designation on the power cable is mandatory.

Faulty power supply cables

Insulation damage often occurs at power supply cables. Causes are:

- Pressure points when power supply cables are routed through the window or door gaps.
- Bends due to improper fastening or guiding of the power supply cables.
- Interfaces by running over the power supply cables.
- Insulation damage by pulling off the wall outlet.
- Cracks due to ageing of the insulation.

Such defective power supply cables must not be used and are extremely **dangerous to life** because of the insulation damage!

Fig. 5

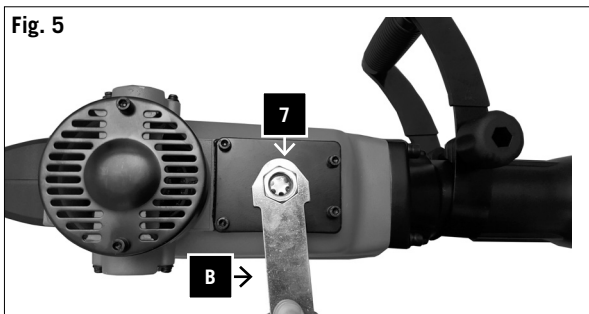

onsschäden **lebensgefährlich!**

Wechselstrommotor 230 V/ 50 Hz

Netzspannung 230 Volt / 50 Hz.

Netzanschluss und Verlängerungsleitung müssen 3-adrig sein = P + N + SL. - (1/N/PE).

Verlängerungsleitungen müssen einen Mindestquerschnitt von 1,5 mm² aufweisen.

Der Netzanschluss wird mit maximal 16 A abgesichert.

- Das Produkt erfüllt die Anforderungen der EN 61000-3-11 und unterliegt Sonderanschlussbedingungen. Das heißt, dass eine Verwendung an beliebigen frei wählbaren Anschlusspunkten nicht zulässig ist.
- Das Gerät kann bei ungünstigen Netzverhältnissen zu vorübergehenden Spannungsschwankungen führen.
- Das Produkt ist ausschließlich zur Verwendung an Anschlusspunkten vorgesehen, die
 - a) eine maximale zulässige Netzimpedanz "Z" nicht überschreiten, oder
 - b) die eine Dauerstrombelastbarkeit des Netzes von mindestens 100 A je Phase haben.
- Sie müssen als Benutzer sicherstellen, wenn nötig in Rücksprache mit Ihrem Energieversorgungsunternehmen, dass Ihr Anschlusspunkt, an dem Sie das Produkt betreiben möchten, eine der beiden genannten Anforderungen a) oder b) erfüllt.

Wartung

REINIGUNG

Achtung! Netzstecker ziehen.

- Die Maschine nach jedem Arbeitsende säubern.
- Staub und Verschmutzung sind regelmäßig von der Maschine zu entfernen.
- Halten Sie Schutzvorrichtungen, Luftschlitze und Motorengehäuse so staub- und schmutzfrei.
- Reinigen Sie das Gerät mit einem sauberen Tuch, oder blasen Sie es mit Druckluft bei niedrigem Druck aus.
- Alle beweglichen Teile sind in periodischen Zeitabständen nachzuschmieren.
- Verwenden Sie keine Reinigungs- oder Lösungsmittel; diese könnten die Kunststoffteile des Gerätes angreifen. Achten Sie darauf, dass kein Wasser in das Geräteinnere gelangen kann.

KOHLEBÜRSTEN

Bei übermäßiger Funkenbildung lassen Sie die Kohlebürsten durch eine Elektrofachkraft überprüfen.

Achtung! Die Kohlebürsten dürfen nur von einer Elektrofachkraft ausgewechselt werden.

ÖLSTAND KONTROLLIEREN

Der Ölstand ist vor jedem Gebrauch des Gerätes zu kontrollieren.

Gerät mit der Werkzeugaufnahme nach unten auf den Boden stellen. Das Öl muss sich mindestens 4 mm über der unteren Kante des Schauglases befinden. Bei Bedarf Öl nachfüllen.

Ölwechsel: Abb.5

Vekselstrømsmotor 230 V / 50 Hz

Strømsspænding 230 Volt / 50 Hz.

Strømtilslutning og forlængerledning skal være med 3 ledere = P + N + SL. - (1/N/PE).

Forlængerledninger skal som minimum have et tværsnit på 1,5 mm².

Strømtilslutningen er sikret med maksimalt 16 A.

- Produktet opfylder EN 61000-3-11-standarden og er underlagt særlige betingelser vedrørende tilslutning. Det vil sige, at anvendelse via vilkårligt udvalgte tilslutningssteder ikke er tilladt.
- Ved ugunstige netforhold kan maskinen forårsage forbigående spændingsvariation.
- Produktet er udelukkende beregnet til anvendelse via tilslutningssteder, som
 - a) holder sig inden for en maksimal tilladt netimpedans på "Z", eller
 - b) har en tilladelig strømstyrke for konstant netstrøm på mindst 100 A pr. fase.
- Som bruger skal du sikre, om nødvendigt i samråd med dit energiforsyningselskab, at det tilslutningssted, du vil bruge til produktet, opfylder enten betingelse a) eller b).

Vedligeholdelse

RENGØRING

Bemærk! Stikkontakten skal tages ud.

- Rengør altid maskinen efter arbejdet.
- Støv og snavs skal løbende fjernes fra maskinen.
- Hold således sikkerhedsanordninger, ventilationskanaler og motorhus fri for støv og snavs.
- Rengør maskinen med en ren klud eller blæs den ren med trykluft ved lavt tryk.
- Alle bevægelige dele skal regelmæssigt smøres.
- Brug ikke rengørings- eller opløsningsmidler, da sådanne midler kan ødelægge maskinens plastdele. Sørg for, at der ikke trænger vand ind i maskinens indre.

KUL

I tilfælde af stor gnistdannelse bør kullet kontrolleres af en autoriseret elektriker.

Bemærk! Kul må kun udskiftes af en autoriseret elektriker.

KONTROLLER OLIESTAND

Oliestanden skal kontrolleres inden enhver brug af maskinen.

Maskinen stilles på gulvet med værktøjsholderen nedad. Olien skal være mindst 4 mm over skueglassets nederste kant. Om nødvendigt efterfyldes olie.

Olieskift: fig.5

Olien bør udskiftes efter ca. 40-50 driftstimer.

AC motor 230 V / 50 Hz

Mains voltage 230 V / 50 Hz

Power supply and extension cord must be 3-wire = P + N + SL. - (1/N/PE).

Extension cables must have a minimum cross section of 1.5 mm².

The mains supply is secured up to 16 A.

- The product meets the requirements of EN 61000-3-11 and is subject to special connection conditions. This means that use of the product at any freely selectable connection point is not allowed.
- Given unfavorable conditions in the power supply the product can cause the voltage to fluctuate temporarily.
- The product is intended solely for use at connection points that
 - a) do not exceed a maximum permitted supply impedance "Z", or
 - b) have a continuous current-carrying capacity of the mains of at least 100 A per phase.
- As the user, you are required to ensure, in consultation with your electric power company if necessary, that the connection point at which you wish to operate the product meets one of the two requirements, a) or b), named above.

Maintenance

CLEANING

Caution! Disconnect the mains plug!

- Clean the machine each time after completing work.
- The machine should be cleaned regularly to remove dust and dirt.
- Keep safety devices, air vents and the motor housing as dust and dirt-free as possible.
- Clean the device with a clean cloth, or blow it out with compressed air at low pressure.
- All moving parts are to be re-greased at periodic intervals.
- Do not use detergents or solvents as these might damage the plastic parts of the device. Make sure that no water can get inside the device.

CARBON BRUSHES

In case of excessive sparking, have the carbon brushes checked by a qualified electrician.

Caution! The carbon brushes should be replaced only by a qualified electrician.

CHECK THE OIL LEVEL

The oil level should be checked before each use of the device.

Place the device with the tool holder in the down position on the floor. The oil must be at least 4 mm above the bottom edge of the sight glass. Refill oil, if required.

Oil change: Fig. 5

The oil should be changed after about 40-50 hours of

Das Öl sollte etwa nach 40-50 Betriebsstunden gewechselt werden.

Empfohlenes Öl: 30ml SAE 15W/40 oder gleichwertiges.

Achtung! Gerät ausschalten. Netzstecker ziehen!

- 1 Schrauben Sie mit dem Sechskantschlüssel (B) das Schauglas (7) heraus und lassen Sie das Öl ab.
- 2 Damit das Öl nicht unkontrolliert heraus läuft, stellen Sie einen Behälter unter die Ablassschraube und fangen das Öl damit auf.

Achtung: Das Altöl ist bei der entsprechenden Annahmestelle für Altöl zu entsorgen!

- 3 Füllen Sie das neue Öl (ca. 30ml) in die Öleinfüllöffnung ein, bis der Ölstand das Soll erreicht hat.
- 4 Schrauben Sie das Schauglas wieder fest.
- 5 Ölstand nach kurzer Laufzeit noch einmal kontrollieren

≡ ERSATZTEILBESTELLUNG

Bei der Ersatzteilbestellung sollten folgende Angaben gemacht werden:

- Typ des Gerätes
- Artikelnummer des Gerätes
- Ident - Nummer des Gerätes
- Ersatzteil- Nummer des erforderlichen Ersatzteils

Entsorgung und Wiederverwertung

Die Verpackung aus verschiedenen Rohstoffen sollte der Wiederverwertung zugeführt werden.

Fragen Sie bei Ihrem Fachhändler oder Gemeinde nach.

Störungsabhilfe

Störung	Mögliche Ursache	Abhilfe
Motor läuft nicht an	a) Ausfall Netzsicherung	a) Netzsicherung prüfen
	b) Verlängerungsleitung defekt	b) Verlängerungsleitung tauschen
	c) Anschlüsse am Motor oderSchalter nicht in Ordnung	c) von Elektrokraft prüfen lassen
	d) Motor oder Schalter defekt	d) von Elektrokraft prüfen lassen
Motor bringt keine Leistung, die Sicherung spricht an	a) Querschnitt der Verlängerungsleitung nicht ausreichend	a) siehe Elektrischer Anschluss
	b) Überlastung	b) Werkzeug prüfen

Anbefalet olie: 30 ml SAE 15W/40 eller tilsvarende.

Bemærk! Sluk for maskinen. Træk stikket ud!

- 1 Skru med unbrakonøglen (B) skueglasset (7) ud og lad olien løbe fra.
- 2 For at olien ikke løber ukontrolleret ud, skal du sætte en beholder under bundproppen og således samle olien.

Bemærk: spildolien skal afleveres på rette indsamlingssted for spildolie!

- 3 Påfyld ny olie (ca. 30 ml) i oliepåfyldningsstudsens, indtil det rigtige olieniveau er nået.
- 4 Skru igen skueglasset fast.
- 5 Oliestanden kontrolleres igen efter en kortvarig driftsperiode

RESERVEDELSBESTILLING

Ved bestilling af reservedele skal følgende oplysninger afgives:

- Maskinens type
- Maskinens modelnummer
- Maskinens ID-nummer
- Den ønskede reservedels nummer

Bortskaffelse og genbrug

Emballeringen af forskellige råstoffer bør afleveres til genbrug.

Spørg din forhandler eller kommune.

operation.

Recommended oil: 30 ml SAE 15W/40 or similar.

Caution! Switch off the device. Disconnect the mains plug!

- 1 Unscrew the sight glass (7) using the Allen wrench (B) and drain the oil.
- 2 To prevent uncontrolled drainage of oil, place the container under the drain plug and collect the oil in it.

Note: Waste oil must be disposed of at the appropriate collection point for used oil!

- 3 Fill the new oil has reached (about 30 ml) into the oil filler opening, until the oil level has reached the specified level.
- 4 Tighten the sight glass again.
- 5 Check the oil level again after a short period.

ORDERING SPARE PARTS

When ordering spare parts, the following information should be provided:

- Type of device
- Article number of device
- ID of the device
- Spare part number of the part required

Disposal and recycling

The packaging of various materials should be sent to recycling.

Consult your dealer or municipality.

Fejlfinding

Fejl	Mulig årsag	Løsning
Motor vil ikke starte	a) Sprunget sikring	a) Kontroller sikring
	b) Forlængerledning defekt	b) Udskift forlængerledning
	c) Tilslutninger ved motor eller stik defekte	c) lad en elektriker kontrollere defekten
	d) Motor eller kontakt defekt	d) lad en elektriker kontrollere defekten
Motor yder ikke nok, sikringer springer	a) Forlængerledningens tværsnit er ikke tilstrækkelig	a) se elektrisk tilslutning
	b) Overbelastning	b) kontroller værktøj

Elimination of faults

Fault	Possible cause	Corrective action
Motor does not start	a) Failure of mains fuse	a) Check the mains fuse
	b) Extension cable defective	b) Replace defective extension cable
	c) Connections at the motor or switch out of order	c) Check with the help of an electrician
	d) Motor or switch defective	d) Check with the help of an electrician
Motor does not work, the fuse responds	a) Querschnitt der Verlängerungsleitung nicht ausreichend	a) Refer to Electrical Connection
	b) Overload	b) Check tool

≡ FABRICANT:

scheppach Fabrikation von Holzbearbeitungsmaschinen GmbH
Günzburger Straße 69
D-89335 Ichenhausen

≡ CHER CLIENT,

Nous vous souhaitons beaucoup de bonheur et de succès dans l'utilisation de votre nouvelle machine scheppach.

Remarque :

En vertu de la loi applicable sur la responsabilité du produit, le fabricant de cet appareil n'est pas responsable des dommages sur l'appareil ou résultant de son utilisation, dus :

- à une mauvaise manipulation,
- au non-respect du manuel d'utilisation,
- à des réparations effectuées par des tierces personnes non autorisées,
- à l'installation et au remplacement de pièces de rechange qui ne sont pas d'origine,
- à une utilisation non-conforme aux fins prévues,
- à une défaillance du système électrique en cas de non-conformité avec les réglementations électriques et les normes VDE 0100, DIN 57113 / VDE0113.

≡ NOUS VOUS RECOMMANDONS:

De lire soigneusement les instructions contenues dans ce manuel avant d'utiliser le marteau burineur piqueur.

Lire les instructions d'utilisation:

Lisez attentivement les instructions d'utilisation avant d'utiliser le marteau burineur piqueur ou de procéder à des modifications/interventions sur la machine.

Tension électrique dangereuse

Prudence ! Avant toute intervention sur le marteau burineur piqueur, coupez l'alimentation électrique.

Danger lors d'un démarrage brusque

Prudence ! Le marteau burineur piqueur peut redémarrer brusquement après une panne/un arrêt de courant.

Avant l'installation et la mise en service, lisez tout le contenu du manuel d'utilisation.

Ce manuel d'utilisation a pour but de vous aider à connaître votre machine et à l'utiliser conformément aux fins prévues.

Le manuel d'utilisation contient des instructions importantes sur la façon de travailler efficacement, correctement et en toute sécurité avec la machine ; vous y trouverez aussi comment éviter les dangers, réduire les coûts de réparation, diminuer les temps d'arrêt et augmenter la fiabilité et la durée de vie de la machine.

En plus des réglementations de sécurité contenues dans ce manuel d'utilisation, vous devez respecter scrupuleusement les réglementation et lois applicables à l'utilisation de la machine dans votre pays.

Conservez le manuel d'utilisation dans une pochette plastique pour le protéger de la saleté et de l'humidité, sur la machine. Avant de commencer à travailler avec la machine, chaque utilisateur doit lire le manuel d'utilisation puis le suivre attentivement.

Seules les personnes formées à l'utilisation de la machi-

≡ PRODUTTORE:

scheppach Fabrikation von Holzbearbeitungsmaschinen GmbH
Günzburger Straße 69
D-89335 Ichenhausen

≡ EGREGIO CLIENTE,

Le auguriamo successo e divertimento per il Suo lavoro con la Sua nuova macchina scheppach.

Nota:

Il produttore di questo apparecchio, ai sensi della legge in vigore in materia di responsabilità sul prodotto, non risponde per eventuali danni che si presentino su questo apparecchio o vengano provocati da questo apparecchio in caso di:

- manipolazione impropria,
- mancato rispetto delle avvertenze d'uso,
- riparazioni da parte di terzi, personale tecnico non autorizzato,
- montaggio e sostituzione di pezzi di ricambio non originali,
- utilizzo non conforme alle disposizioni,
- eventuali guasti dell'impianto elettrico in caso di mancato rispetto delle disposizioni elettriche e delle disposizioni VDE 0100, DIN 57113 / VDE0113.

≡ LE RACCOMANDIAMO:

di leggere attentamente le istruzioni contenute nel presente manuale prima dell'utilizzo del martello demolitore.

Leggere le istruzioni per l'uso:

Leggere attentamente le istruzioni per l'uso prima di mettere in funzione il martello demolitore o di eseguire interventi sullo stesso.

Tensione elettrica pericolosa

Attenzione! Prima di qualsiasi intervento sul martello demolitore, disinserire l'alimentazione di corrente elettrica.

Pericolo dovuto all'azionamento improvviso

Attenzione! Il martello demolitore può azionarsi di nuovo improvvisamente dopo un blackout.

Prima del montaggio e della messa in funzione, leggere l'intero testo delle istruzioni per l'uso.

Le presenti istruzioni per l'uso le consentono di conoscere la macchina e di sfruttare le sue possibilità d'impiego conformi.

Le istruzioni per l'uso contengono istruzioni importanti su come lavorare con la macchina in modo sicuro, adeguato ed economico e su come prevenire i pericoli, come risparmiare spese di riparazione, ridurre i tempi di guasto e aumentare l'affidabilità e la durata della macchina. Oltre alle disposizioni di sicurezza previste dalle presenti istruzioni per l'uso, si devono assolutamente rispettare le disposizioni in vigore nel proprio Paese per l'esercizio della macchina.

Conservare le istruzioni per l'uso vicino alla macchina, protette da sporczia e umidità in una copertina di plastica. Esse devono essere lette ed osservate attentamente da qualsiasi utilizzatore prima di iniziare i lavori.

Possono lavorare con la macchina solo persone istruite in merito all'uso della stessa e informate in merito ai pericoli correlati. Rispettare l'età minima prevista.

≡ PRODUCENT:

scheppach Fabrikation von Holzbearbeitungsmaschinen GmbH
Günzburger Straße 69
D-89335 Ichenhausen

≡ SZANOWNI KLIENCI,

Życzymy Państwu wiele zadowolenia i powodzenia w pracy z nową maszyną scheppach.

Uwaga:

Producent tego urządzenia zgodnie z obowiązującym prawem o odpowiedzialności cywilnej za produkt, nie jest odpowiedzialny za uszkodzenia urządzenia lub szkody wynikłe z jego użytkowania powstałe na skutek:

- niewłaściwego użytkowania,
- nieprzestrzegania instrukcji obsługi,
- dokonywania napraw przez osoby trzecie, nieautoryzowanych specjalistów,
- montażu i wymiany nieoryginalnych części zamiennych,
- użytkowania niezgodnego z przeznaczeniem,
- awarii instalacji elektrycznej spowodowanych niesposowaniem się do przepisów dot. instalacji elektrycznych oraz niemieckich przepisów VDE 0100, DIN 57113 / VDE0113.

≡ ZALECENIE:

Przed rozpoczęciem użytkowania młota wyburzeniowego prosimy o dokładne zapoznanie się z informacjami zawartymi w niniejszej instrukcji obsługi.

Należy przeczytać instrukcję obsługi:

Instrukcję obsługi należy uważnie przeczytać przed przystąpieniem do pracy z młotem wyburzeniowym lub przed przystąpieniem do jakichkolwiek modyfikacji maszyny.

Niebezpieczne napięcie elektryczne

Uwaga! Przed rozpoczęciem modyfikacji na młocie wyburzającym, należy odciąć dopływ prądu.

Niebezpieczeństwo związane z nagłym uruchomieniem

Uwaga! W przypadku awarii zasilania młot wyburzający może nagle się uruchomić.

Przed montażem oraz przed rozpoczęciem użytkowania urządzenia należy przeczytać dokładnie cały tekst instrukcji obsługi.

Instrukcja obsługi ma na celu ułatwić Państwu zapoznanie się z nową maszyną oraz umożliwić jak najlepsze wykorzystanie maszyny zgodnie z przeznaczeniem.

Instrukcja obsługi zawiera ważne wskazówki dotyczące bezpiecznej, profesjonalnej i ekonomicznej pracy z maszyną, a także tego, jak uniknąć niebezpieczeństw, obniżyć koszty napraw, unikać przestojów w pracy oraz jak zwiększyć niezawodność i żywotność urządzenia. Oprócz przepisów bezpieczeństwa zawartych w niniejszej instrukcji należy bezwzględnie przestrzegać lokalnych przepisów krajowych dotyczących eksploatacji maszyny.

Niniejszą instrukcję obsługi należy przechowywać przy maszynie w plastikowej torebce, chroniąc ją przed brudem i wilgocią. Każdy operator urządzenia

ne et conscientes des risques associés sont autorisées à travailler avec la machine. L'âge minimal requis doit être respecté.

En plus des consignes de sécurité contenues dans ce manuel d'utilisation et des réglementations spécifiques de votre pays, vous devez respecter les règles techniques généralement reconnues pour l'utilisation de la machine.

≡ REMARQUES GÉNÉRALES

- Après le déballage, vérifiez toutes les pièces pour d'éventuels dommages occasionnés lors du transport. En cas de réclamations, le transporteur doit en être immédiatement avisé. Les réclamations ultérieures ne seront pas acceptées.
- Vérifiez qu'il ne manque aucune pièce dans la livraison.
- Avant d'utiliser la machine, familiarisez-vous avec le manuel d'utilisation.
- Utilisez seulement des pièces d'origine pour les accessoires, les pièces d'usure et les pièces de rechange. Les pièces de rechange sont disponibles auprès de votre revendeur/distributeur scheppach.
- Lors de votre commande, précisez nos numéros de produit ainsi que le type et l'année de construction de l'appareil.

AB1600	
Contenu de la livraison	
	Marteau Burineur Piqueur
	Burin pointu ø 30 L410
	Burin plat ø 30 L410
	Burette d'huile
Caractéristiques techniques	
Fréquence de percussion 1/min	2000
Dimensions L x l x h mm	652 x 157 x 276
Puissance de percussion Joule	50
Niveau de vibration m/s ²	18,2
Poids (kg)	16
Entraînement	
Moteur V/hz	230 V/50 Hz
Puissance absorbée P1 W	1600
Classe de protection	B
Indice de protection	IP20
Sous réserve de modifications techniques !	

≡ VALEURS CARACTÉRISTIQUES DE BRUIT

Le bruit dans l'espace de travail peut dépasser 85 dB (A). Dans ce cas, des mesures de protection antibruit sont nécessaires pour l'utilisateur. (Portez des protections auditives !)

Niveau de puissance acoustique LWA = 105,0 dB (A)

Niveau de pression acoustique LPA = 84,0 dB (A)

L'impact du bruit peut causer une perte auditive. La valeur totale des vibrations est déterminée selon la norme EN ISO 3744.

Burin

Valeur d'émission des vibrations ah = 18,2 m/s²

Attention: La valeur des vibrations varie en fonction

Oltre agli avvisi di sicurezza contenuti nelle presenti istruzioni per l'uso e alle disposizioni speciali in vigore nel proprio Paese, devono essere rispettate le regole tecniche generalmente riconosciute per l'esercizio.

≡ INDICAZIONI GENERALI

- Dopo aver disimballato la confezione, verificare che tutti i componenti non presentino eventuali danni da trasporto. In caso di reclami, informare immediatamente il trasportatore. Reclami successivi non saranno riconosciuti.
- Verificare che il contenuto della spedizione sia completo.
- Familiarizzare con l'apparecchio prima dell'impiego con l'aiuto delle istruzioni per l'uso.
- Utilizzare solo pezzi originali per quanto riguarda accessori e pezzi di ricambio o soggetti ad usura. I pezzi di ricambio possono essere richiesti presso il proprio rivenditore schepach.
- In caso di ordinazioni, indicare i nostri codici degli articoli, il tipo e l'anno di costruzione dell'apparecchio.

AB1600	
Dotazione	
	Martello demolitore
	Scalpello a punta ø 30 L410
	Scalpello piatto ø 30 L410
	Latta di olio
Dati tecnici	
Coefficiente di durata 1/min	2000
Dimensioni di costruzione l x l x h mm	652 x 157 x 276
Forza d'urto in Joule	50
Livello di vibrazione m/s ²	18,2
Peso kg	16
Azionamento	
MMotore V/Hz	230 V/50 Hz
Potenza assorbita P1 W	1600
Classe di protezione	B
Tipo di protezione	IP20
Con riserva di modifiche tecniche!	

≡ VALORI ACUSTICI CARATTERISTICI

Le emissioni acustiche sul posto di lavoro possono superare 85 dB (A).

In tal caso sono necessarie misure di protezione dall'inquinamento acustico per l'utilizzatore. (Indossare la protezione per l'udito!)

Livello di potenza acustica LWA = 105,0 dB (A)

Livello di pressione acustica LPA = 84,0 dB (A)

L'effetto delle emissioni acustiche può causare la perdita dell'udito. Valori complessivi sulle vibrazioni secondo EN ISO 3744.

Scalpelli

Valore complessivo di vibrazione ah = 18,2 m/s²

Attenzione: Il valore relativo alle vibrazioni può cam-

prid rozpoczęciem z nim pracy powinien przeczytać instrukcję obsługi i dokładnie jej przestrzegać.

Do pracy z urządzeniem mogą być dopuszczone wyłącznie osoby, które zostały przeszkolone w zakresie korzystania z urządzenia i zostały poinformowane o niebezpieczeństwach z tym związanych. Należy przestrzegać wymaganej dolnej granicy wieku.

Poza informacjami o bezpieczeństwie zawartymi w niniejszej instrukcji obsługi oraz szczegółowych przepisach krajowych należy przestrzegać ogólnych zasad technicznych.

≡ INFORMACJE OGÓLNE

- Po rozpakowaniu należy sprawdzić wszystkie części pod kątem ewentualnych szkód powstałych w czasie transportu. W przypadku powstania takich szkód reklamację należy zgłosić niezwłocznie do dostawcy. Późniejsze reklamacje nie będą rozpatrywane.
- Należy sprawdzić, czy przesyłka jest kompletna.
- Przed rozpoczęciem użytkowania urządzenia należy zapoznać się z instrukcją obsługi urządzenia.
- Jako części wyposażenia dodatkowego, części zużywalne oraz zamienne należy stosować wyłącznie części oryginalne. Części zamienne dostępne są u autoryzowanego sprzedawcy firmy schepach.
- Podczas składania zamówień należy podać numer artykułu, a także typ i rok produkcji urządzenia.

AB1600	
Zakres dostawy	
	Młot wyburzeniowy
	Dłuto szpiczaste ø 30 L410
	Dłuto płaskie ø 30 L410
	Olejarka
Dane techniczne	
Częstotliwość udaru 1/min	2000
Wymiary: dł. x szer. x wys. w mm	652 x 157 x 276
Siła uderzenia w dżulach	50
Poziom emisji drgań m/s ²	18,2
Waga w kg	16
Napęd	
Silnik V/Hz	230 V/50 Hz
Pobór mocy P1 W	1600
Klasa zabezpieczenia	B
Rodzaj zabezpieczenia	IP20
Zmiany techniczne są zastrzeżone!	

≡ CHARAKTERYSTYKI HAŁASU

Hałas w miejscu pracy może przekroczyć 85 db (A).

W takim przypadku operator urządzenia powinien korzystać ze środków ochrony przed hałasem. (Należy nosić ochronniki słuchu!)

Poziom mocy akustycznej LWA = 103,0 db (A)

Poziom ciśnienia akustycznego LPA = 84,0 db (A)

Hałas może spowodować utratę słuchu. Wartości całkowite drgań określone są zgodnie z EN ISO 3744.

Dłuta

Wartość emisji drgań ah = 18,2 m/s²

Uwaga: Wartość vibracji będzie się różnić w zależności

des applications de l'outil électrique et peut dépasser les valeurs indiquées dans des conditions exceptionnelles. Les valeurs indiquées sont les valeurs d'émission et ne doivent donc pas représenter des valeurs fiables de travail dans le même temps.

Bien qu'il existe une corrélation entre les niveaux d'émission et d'immission, on ne peut pas estimer de façon fiable la nécessité de prendre des mesures supplémentaires ou non. Les facteurs qui peuvent influencer l'immission qui existe actuellement sur l'espace de travail, comprennent la durée des impacts, les caractéristiques de l'espace de travail, les autres sources de bruit, etc. par ex. le nombre de machines et les autres opérations en cours à proximité. Les valeurs fiables de l'espace de travail peuvent également varier d'un pays à un autre. Ces informations/données devrait cependant permettre une meilleure évaluation des dangers et risques associés.

≡ SYMBOLES UTILISÉS



Porter des gants de protection



Porter des lunettes de protection



Porter des protections auditives



Porter un masque anti-poussière



Porter des chaussures de sécurité

Nous avons indiqué les points pouvant affecter votre sécurité avec ce signe : ⚠

⚠ Consignes de sécurité

Travailler avec le marteau burineur piqueur peut être dangereux si les bonnes procédures de sécurité au travail ne sont pas suivies. Comme avec toutes les machines, travailler avec le produit comporte certains risques.

Travailler sur la machine avec respect et soin réduit le risque de blessures.

Si les consignes de sécurité habituelles ne sont pas respectées, cela peut conduire à des dommages corporels de l'utilisateur. Équipement de sécurité comme dispositif/mesure de sécurité.

Les lunettes de protection, les masques anti-poussière et les protections auditives peuvent réduire le risque de dommages corporels.

La meilleure protection ne peut cependant compenser la mauvaise évaluation, la négligence ou l'inattention de l'utilisateur.

Utilisez toujours votre bon sens et de la prudence dans l'atelier de travail. Si une procédure vous semble dangereuse, ne tentez pas de l'effectuer. Réfléchissez à une procédure alternative qui vous semble plus sûre.

Rappelez-vous bien que : Votre sécurité personnelle reste de votre propre responsabilité.

biare in base alla zona di impiego dell'utensile elettrico e in casi eccezionali può superare il valore indicato. I valori indicati sono valori di emissione e non rappresentano quindi al contempo valori di lavoro sicuri. Benché esista una correlazione tra livello di emissione e di immissione, da ciò non si può dedurre in modo affidabile se siano necessarie ulteriori misure di precauzione o meno. I fattori che possono influenzare il livello di immissioni attualmente presente sul posto di lavoro includono la durata degli effetti, la tipologia propria del locale di lavoro, altre fonti di rumore ecc., ad es. il numero di macchine e altri processi vicini in corso. I valori affidabili relativi al posto di lavoro possono anche variare da paese a paese. Questa informazione dovrebbe tuttavia consentire all'utilizzatore di eseguire una migliore stima del pericolo e del rischio.

≡ SIMBOLI UTILIZZATI



Indossare guanti protettivi



Indossare occhiali protettivi



Indossare la protezione per l'udito



Indossare una mascherina di protezione dalle polveri



Indossare calzature di sicurezza

I punti che riguardano la Sua sicurezza, sono contrassegnati da questo simbolo: ⚠

⚠ Avvisi di sicurezza

Il lavoro con il martello demolitore può essere pericoloso nel caso in cui non vengano rispettate procedure di lavoro sicure e corrette. Come per tutte le macchine, il lavoro con il prodotto implica in sé determinati pericoli.

Lavorare con la macchina con rispetto e attenzione riduce considerevolmente il pericolo di lesione.

Se le consuete misure di sicurezza non vengono rispettate, ciò può comportare lesioni al personale operativo. L'equipaggiamento di sicurezza come i dispositivi di sicurezza

Ovvero occhiali protettivi, mascherine antipolvere e protezione dell'udito possono ridurre possibili pericoli di lesione.

Tuttavia, la migliore protezione non può competere con valutazioni sbagliate, disattenzione o negligenza.

In officina, applicare sempre il proprio sano buonsenso e prudenza. Se si percepisce che una procedura è pericolosa, non provarla. Riflettere su una procedura alternativa, che si percepisce più sicura.

Considerare che: la propria integrità fisica è propria responsabilità personale.

Questa macchina è stata progettata per determinati lavori.

Si raccomanda fortemente di non modificare la macchina

od zakresu zastosowania elektronarzędzia i może w niektórych przypadkach przekroczyć podane wartości. Podane wartości są wartościami emisji i z tego powodu nie oznaczają jednocześnie bezpiecznych wartości pracy.

Istniejąca współzależność między poziomem emisyjnym i imisyjnym nie stanowi podstawy do wyciągania wniosków o konieczności stosowania dodatkowych środków ostrożności. Czynniki, które mogą mieć wpływ na aktualne wartości emisji w miejscu pracy obejmują czas trwania oddziaływania, rodzaj pomieszczenia, inne źródła hałasu itp., np. liczbę maszyn i inne prace trwające w najbliższym sąsiedztwie. Wiarygodne wartości robocze mogą też różnić się w poszczególnych krajach. Informacje te powinny jednak umożliwiać użytkownikowi lepszą ocenę zagrożenia i ryzyka.

≡ UŻYWANE SYMBOLE



Nosić rękawice ochronne



Nosić środki ochrony wzroku



Nosić środki ochrony słuchu



Nosić maskę przeciwpyłową



Nosić obuwie ochronne

W niniejszej instrukcji miejsca zawierające informacje dotyczące Państwa bezpieczeństwa oznaczone są w następujący sposób: ⚠

⚠ Wskazówki bezpieczeństwa

Praca z młotem wyburzeniowym może być niebezpieczna, jeśli podczas niej nie są przestrzegane właściwe procedury. Podobnie jak w przypadku wszystkich maszyn, praca z niniejszym produktem stwarza pewne zagrożenia.

Podjęcie odpowiednich środków ostrożności podczas pracy z maszyną znacznie zmniejsza ryzyko obrażeń.

Jeśli zwykłe środki bezpieczeństwa nie będą przestrzegane, może prowadzić to do zranienia operatora urządzenia. Wyposażenie bezpieczeństwa, jak urządzenia zabezpieczające

okulary ochronne, maski przeciwpyłowe i ochraniacze słuchu może zmniejszyć ryzyko zranienia.

Najlepsza ochrona nie może jednak zastąpić niewłaściwej oceny, niedbalstwa lub nieuwagi.

Należy kierować się zawsze zdrowym rozsądkiem i zachować ostrożność w miejscu pracy. Jeśli jakaś czynność wydaje się niebezpieczna, należy jej zaniechać. Należy rozważyć podejście alternatywne, stwarzające poczucie bezpieczeństwa.

Proszę pamiętać: Jesteście Państwo osobiście odpowiedzialni za własne fizyczne bezpieczeństwo.

Niniejsza maszyna została skonstruowana do wykonywania pewnych określonych prac.

Zalecamy nie wprowadzać w maszynie żadnych zmian

Cette machine a été conçue pour des travaux spécifiques.

Nous vous recommandons fortement de ne pas modifier la machine et de ne pas l'utiliser à des applications autres que les fins prévues. Si vous n'êtes pas sûr d'un fait, posez la question à votre revendeur/distributeur avant de travailler avec le produit.

Avertissement : le non-respect de ces instructions peut entraîner des blessures graves.

- Pour votre propre sécurité : Lisez attentivement ce manuel d'utilisation avant de commencer les travaux. Apprenez les applications possibles et les limites pour en connaître les dangers/risques spécifiques.
- Gardez les dispositifs de protection en position de fonctionnement et en bon état.
- N'utilisez pas la machine dans un environnement dangereux.
- N'utilisez pas les machines électriques dans des environnements humides ou mouillés, et ne l'exposez pas à la pluie.
- Gardez les enfants et les visiteurs à une distance sécuritaire de l'espace de travail.
- Ne surchargez pas la machine. Elle travaille mieux et en toute sécurité dans les applications pour lesquelles elle a été conçue.
- Utilisez les bons outils. N'utilisez pas l'outil ou l'accessoire au-delà de leurs limites. Vous obtiendrez de meilleurs résultats avec les bons outils ou accessoires.
- Portez des vêtements appropriés. Le port de chaussure de sécurité est recommandé.
- Portez toujours des lunettes de sécurité (conformes à la norme ANSI Z87.1). Des lunettes normales ne peuvent pas vous protéger de manière suffisante. Utilisez également un masque facial ou anti-poussière dans un environnement poussiéreux.
- Ne perdez jamais votre équilibre. Tenez-vous toujours fermement debout, vos deux pieds posés sur le sol.
- Gardez votre machine en parfait état de marche. Gardez vos instruments affûtés et propres pour obtenir les meilleurs résultats en toute sécurité. Suivez les instructions pour la lubrification et le changement d'instruments.
- Débranchez/coupez l'appareil de l'alimentation secteur avant d'effectuer les travaux d'entretien.
- Utilisez les pièces de rechange recommandées. L'utilisation d'instruments ou d'accessoires qui ne sont pas recommandés par le vendeur, peut entraîner des risques et des dangers de blessures.
- Réduisez le risque de mise en marche accidentelle. Veillez à ce que l'interrupteur soit en position « AUS (Arrêt) » avant de brancher la fiche d'alimentation à la prise du secteur.
- Vérifiez pour d'éventuels dommages sur les pièces avant de travailler avec la machine. Un dispositif de sécurité ou une autre pièce endommagée doit être contrôlée avec soin pour vous assurer qu'elle fonctionne correctement et qu'elle remplit la fonction prévue. Un dispositif de sécurité ou une autre pièce endommagée doit être réparé correctement ou être

e di non impiegarla per ambiti di applicazione per i quali non è stata costruita. Se non ci si sente sicuri, chiedere al proprio rivenditore prima di lavorare con il prodotto.

Avvertenza: in caso di mancato rispetto delle presenti disposizioni, possono verificarsi lesioni gravi.

- Per la propria sicurezza: leggere attentamente le istruzioni d'uso prima di iniziare i lavori. Conoscere bene le applicazioni e le restrizioni e i pericoli specifici.
- Tenere i dispositivi di sicurezza sul posto di lavoro in buone condizioni.
- Non utilizzare la macchina in ambiente pericoloso.
- Non utilizzare le macchine elettriche in luoghi umidi o bagnati, e non esporla alla pioggia.
- Tenere i bambini e i visitatori a distanza di sicurezza dalla zona di lavoro.
- Non sovraccaricare la macchina. Essa lavora meglio e in modo più sicuro alla potenza per la quale è stata costruita.
- Utilizzare l'utensile giusto. Non sollecitare eccessivamente l'utensile o gli accessori. Con l'utensile o l'accessorio giusto si ottiene un risultato migliore.
- Indossare abbigliamento adeguato. Si raccomanda di indossare calzature antiscivolo.
- Indossare sempre occhiali protettivi (secondo ANSI Z87.1). Occhiali normali non possono proteggere in maniera sufficiente. Utilizzare anche una mascherina per il viso o antipolvere in ambienti polverosi.
- Non perdere mai il proprio equilibrio. Restare sempre al sicuro con entrambi i piedi sul terreno.
- Mantenere la macchina nella migliore delle condizioni. Tenere l'utensile affilato e pulito per ottenere la migliore e più sicura prestazione. Seguire le istruzioni di lubrificazione e sostituzione dell'utensile.
- Scollegare la macchina dalla rete prima di procedere con lavori di manutenzione.
- Utilizzare i pezzi di ricambio raccomandati. L'utilizzo di utensili o accessori non raccomandati dal rivenditore può provocare rischi o pericoli di lesione.
- Ridurre il rischio di accensione inavvertita. Accertarsi che l'interruttore sia impostato su OFF prima di inserire la spina nella presa.
- Verificare che non siano presenti componenti danneggiati prima di lavorare con la macchina. Un dispositivo di sicurezza o un altro componente danneggiato devono essere controllati attentamente per accertarsi che funzionino correttamente e soddisfino la funzione prevista. Un dispositivo di protezione o altro componente danneggiato devono essere riparati opportunamente o sostituiti.
- Abbandonare la macchina solo quando è stato raggiunto un arresto completo.
- Non lavorare alla macchina sotto l'effetto di droghe, alcol o farmaci.

Conservare le presenti disposizioni con cura.

i e non utilizzarla per lavori per i quali non è stata progettata. Se non si è sicuri, chiedere al proprio rivenditore prima di lavorare con il prodotto.

Avvertenza: in caso di mancato rispetto delle presenti disposizioni, possono verificarsi lesioni gravi.

- Per la propria sicurezza: leggere attentamente le istruzioni d'uso prima di iniziare i lavori. Conoscere bene le applicazioni e le restrizioni e i pericoli specifici.
- Tenere i dispositivi di sicurezza sul posto di lavoro in buone condizioni.
- Non utilizzare la macchina in ambiente pericoloso.
- Non utilizzare le macchine elettriche in luoghi umidi o bagnati, e non esporla alla pioggia.
- Tenere i bambini e i visitatori a distanza di sicurezza dalla zona di lavoro.
- Non sovraccaricare la macchina. Essa lavora meglio e in modo più sicuro alla potenza per la quale è stata costruita.
- Utilizzare l'utensile giusto. Non sollecitare eccessivamente l'utensile o gli accessori. Con l'utensile o l'accessorio giusto si ottiene un risultato migliore.
- Indossare abbigliamento adeguato. Si raccomanda di indossare calzature antiscivolo.
- Indossare sempre occhiali protettivi (secondo ANSI Z87.1). Occhiali normali non possono proteggere in maniera sufficiente. Utilizzare anche una mascherina per il viso o antipolvere in ambienti polverosi.
- Non perdere mai il proprio equilibrio. Restare sempre al sicuro con entrambi i piedi sul terreno.
- Mantenere la macchina nella migliore delle condizioni. Tenere l'utensile affilato e pulito per ottenere la migliore e più sicura prestazione. Seguire le istruzioni di lubrificazione e sostituzione dell'utensile.
- Scollegare la macchina dalla rete prima di procedere con lavori di manutenzione.
- Utilizzare i pezzi di ricambio raccomandati. L'utilizzo di utensili o accessori non raccomandati dal rivenditore può provocare rischi o pericoli di lesione.
- Ridurre il rischio di accensione inavvertita. Accertarsi che l'interruttore sia impostato su OFF prima di inserire la spina nella presa.
- Verificare che non siano presenti componenti danneggiati prima di lavorare con la macchina. Un dispositivo di sicurezza o un altro componente danneggiato devono essere controllati attentamente per accertarsi che funzionino correttamente e soddisfino la funzione prevista. Un dispositivo di protezione o altro componente danneggiato devono essere riparati opportunamente o sostituiti.
- Abbandonare la macchina solo quando è stato raggiunto un arresto completo.
- Non lavorare alla macchina sotto l'effetto di droghe, alcol o farmaci.

Należy zachować niniejsze instrukcje na przyszłość.

remplacée.

- Attendez que la machine soit à l'arrêt complet.
- Ne travaillez jamais sur la machine sous l'emprise de drogues, d'alcool ou de médicaments.

Conservez ces instructions pour vous y référer ultérieurement.

≡ CONSIGNES DE SÉCURITÉ SUPPLÉMENTAIRES

Lisez toutes les instructions avant la mise en service de ce produit !

Espace de travail

Pour éviter le risque de blessures, de dommages à la machine, d'incendie et de chocs, assurez-vous que votre espace de travail soit :

- protégé de l'humidité, de l'eau et de la pluie.
- sans gaz et liquides inflammables.

L'utilisateur

Le bon sens et la prudence sont des facteurs qui ne peuvent pas être intégrés dans une machine. Ces facteurs incombent à l'utilisateur. Veuillez bien vous rappeler de :

- Éviter tout contact corporel avec les surfaces mises à la terre comme les tuyaux et les radiateurs.
- Rester vigilant. Ne travaillez pas sur la machine si vous êtes fatigué.
- N'utilisez pas le produit sous l'emprise de l'alcool ou de drogues. Lisez les avertissements pour déterminer si votre jugement ou vos réflexes peuvent affecté/affaibli.
- Le port de chaussures de sécurité antidérapantes est recommandé.
- Attachez/protégez vos cheveux longs avec les moyens appropriés.

Portez des protections oculaires et auditives. Portez toujours :

- des masques anti-poussière approuvés par l'ANSI
- des protections auditives
- Gardez votre équilibre en permanence.

⚠ Utilisation conforme

La machine est conforme à la directive CE actuelle relative aux machines.

- Avant d'entreprendre les travaux, tous les dispositifs de protection et de sécurité doivent être installés sur la machine.
- La machine est conçue pour être utilisée par une seule personne. L'utilisateur est responsable des tierces personnes dans l'espace de travail.
- Toutes les consignes de sécurité et les avertissements de danger sont indiqués sur la machine.
- La machine est conçue pour les travaux de démolition et de burinage avec l'utilisation d'un burin approprié.
- La machine ne doit être utilisée que pour les fins prévues. Toute autre utilisation n'est pas conforme aux utilisations prévues. Tout dommage corporel ou matériel résultant d'une utilisation non-conforme est de la responsabilité de l'utilisateur/opérateur et non du fabricant.
- Veuillez noter que nos appareils ne sont pas conçus

≡ ALTRE AVVERTENZE DI SICUREZZA

Leggere tutte le istruzioni della messa in funzione di questo prodotto!

Luogo di lavoro

Per escludere il rischio di lesioni, danni alla macchina, incendio e shock, accertarsi che il proprio luogo di lavoro

- - sia protetto da umidità, acqua e pioggia,
- - sia privo di gas e liquidi infiammabili

L'utilizzatore

Il sano buonsenso e la prudenza sono fattori che non possono essere installati in una macchina. Questi fattori spettano all'utilizzatore. Attenersi a quanto segue:

- Evitare il contatto corporeo con superfici messe a terra come tubi o radiatori.
- Restare vigili. Non lavorare alla macchina quando si è stanchi.
- Non utilizzare il prodotto sotto l'effetto di alcol o droghe. Leggere le avvertenze per valutare se la propria capacità di giudizio o i propri riflessi potrebbero essere compromessi.
- Si raccomanda l'uso di calzature antiscivolo.
- Proteggere i capelli lunghi con strumenti opportuni.

Indossare una protezione per occhi e orecchie. Indossare sempre:

- Mascherine antipolvere consentite da ANSI.
- Protezione dell'udito.
- Mantenere sempre il proprio equilibrio.

⚠ Utilizzo conforme

La macchina soddisfa le Direttive CE sulle macchine in vigore.

- Prima di iniziare i lavori, tutti i dispositivi di sicurezza e di protezione devono essere montati sulla macchina.
- La macchina è progettata per l'utilizzo da parte di una sola persona. L'operatore è responsabile nei confronti di terzi nella zona di lavoro.
- Rispettare tutti gli avvisi di sicurezza e di pericolo sulla macchina.
- L'apparecchio è destinato a lavori di demolizione e scalpellamento con l'utilizzo di un corrispondente scalpello.
- La macchina può essere utilizzata solo secondo la sua destinazione d'uso. Qualsiasi altro uso diverso non è conforme. Per eventuali danni o lesioni conseguenti di qualsiasi tipo, risponde l'utilizzatore/operatore e non il produttore.
- Nota bene: i nostri apparecchi non sono costruiti, secondo la destinazione d'uso, per l'impiego commerciale, artigianale o industriale. Non ci assumiamo alcuna garanzia nel caso in cui l'apparecchio venga

≡ DALSZE WSKAZÓWKI BEZPIECZEŃSTWA

Przed uruchomieniem tego produktu przeczytać wszystkie instrukcje!

Stanowisko pracy

Aby uniknąć ryzyka zranienia, uszkodzenia maszyny, pożaru i porażenia prądem, należy upewnić się, że miejsce pracy jest:

- zabezpieczone przed wilgocią, wodą i deszczem,
- wolne od palnych gazów i cieczy,

Operator urządzenia

Zdrowy rozsądek i ostrożność to czynniki, które nie mogą zostać wbudowane w maszynę. Tych czynników wymaga się od operatora. Proszę pamiętać:

- Unikać dotykania uziemionych powierzchni, takich, jak rury i grzejniki.
- Zachować czujność. Unikać pracy z maszyną, gdy jest się zmęczonym..
- Nie używać produktu będąc pod wpływem alkoholu lub narkotyków/leków. Należy przeczytać ostrzeżenia, by upewnić się, czy mogą one osłabić Państwa refleks lub zdolność osądzenia sytuacji.
- Zaleca się noszenie obuwia antypoślizgowego.
- Długie włosy należy chronić w odpowiedni sposób.

Należy nosić okulary ochronne oraz naszniki ochronne. Należy zawsze nosić:

- Zatwierdzone przez ANSI maski przeciwpyłowe.
- Ochroniacze słuchu (naszniki ochronne).
- Cały czas należy utrzymywać równowagę.

⚠ Użytkowanie zgodne z przeznaczeniem

Urządzenie jest zgodne z obowiązującą dyrektywą maszynową WE.

- Przed rozpoczęciem pracy należy zamontować wszystkie zabezpieczenia i sprzęt ochronny na maszynie.
- Maszyna została zaprojektowana do użytku przez jedną osobę. Operator maszyny jest odpowiedzialny za przygotowanie do pracy w stosunku do osoby trzeciej.
- Należy przestrzegać wszystkich instrukcji dot. bezpieczeństwa oraz ostrzeżeń znajdujących się na maszynie.
- Urządzenie przeznaczone jest do trudnych prac wyburzających i dłutowania z użyciem odpowiedniego dłuta.
- Maszyna może być użytkowana jedynie do ustalonych celów, zgodnie z przeznaczeniem. Użytkowanie urządzenia do innych celów jest niewłaściwe. Producent nie odpowiada za jakiegokolwiek szkody lub obrażenia ciała użytkownika / operatora wynikające z niewłaściwego użytkowania urządzenia.
- Należy pamiętać, że urządzenia produkowane przez

pour des applications commerciales, artisanales ou industrielles. Nous déclinons toute responsabilité si le produit est utilisé dans des applications commerciales, artisanales ou industrielles, ainsi que dans les activités équivalentes.

- Toutes les consignes de sécurité et les avertissements sur la machine doivent être gardés complets et lisibles.
- Utilisez la machine uniquement si elle est en parfait état de marche dans le cadre des utilisations prévues, en toute connaissance des risques et des consignes de sécurité, en conformité avec le manuel d'utilisation ! En particulier, corrigez immédiatement les dysfonctionnements qui peuvent affecter la sécurité.
- Il faut respecter les consignes de sécurité, les instructions de travail et d'entretien, ainsi que les dimensions indiquées dans les caractéristiques techniques.
- Il faut respecter les règlements applicables pour la prévention des accidents et les autres règles de sécurité généralement reconnues.
- La machine ne doit être utilisée, entretenue ou réparée que par des personnes qui connaissent les dangers associés. Toute modification non autorisée sur la machine exclut la responsabilité du fabricant pour les dommages qui en résulteraient.
- La machine ne peut être utilisée qu'avec des accessoires d'origine et des outils d'origine du fabricant.
- Malgré le respect de l'utilisation conforme, certains facteurs de risques ne peuvent pas être complètement éliminés. À cause de la construction et de la conception de la machine, les points suivants peuvent causer ::
- des pertes auditives si vous n'utilisez pas les protections auditives nécessaires.
- des blessures aux yeux si vous n'utilisez pas de lunettes de protection.
- Toute autre utilisation sera considérée comme non-conforme/impropre. Le fabricant décline toute responsabilité pour les dommages résultant d'une mauvaise utilisation ; l'utilisateur est seul responsable des risques qu'il encourt.

Risques résiduels

Le marteau burineur piqueur est construit d'après l'état actuel de la technologie et des règles de sécurité reconnues. Cependant, il existe des risques résiduels individuels lors de son utilisation..

- Risques causés par l'électricité, lors de l'utilisation de réseaux d'alimentation électriques non-conformes.
- En outre, malgré toutes les mesures adoptées, des risques apparents peuvent exister.
- Les risques résiduels peuvent être minimisés en respectant « les consignes de sécurité » et « l'utilisation conforme », ainsi que le manuel d'utilisation dans leur totalité.

AVANT LA MISE EN SERVICE

Avant la mise en service, assurez-vous que les données sur la plaque signalétique correspondent aux données du

utilizzato in stabilimenti commerciali, artigianali o commerciali e per attività equivalenti.

- Tenere tutti gli avvisi di sicurezza e di pericolo in modo da risultare ben leggibili sulla macchina o vicino ad essa.
- Utilizzare la macchina solo in perfette condizioni tecniche e secondo le disposizioni, attenendosi alle istruzioni d'uso nella piena consapevolezza dei rischi e delle norme di sicurezza. In particolare provvedere immediatamente a (far) riparare qualsiasi guasto in grado di compromettere la sicurezza.
- Le disposizioni di sicurezza, lavoro e manutenzione del produttore e le misure indicate nei Dati tecnici devono essere rispettate.
- Le disposizioni antinfortunistiche in materia e le altre norme tecniche di sicurezza generalmente riconosciute devono essere osservate.
- La macchina può essere utilizzata, sottoposta a manutenzione e riparata solo da persone che conoscono la macchina e sono informate in merito ai pericoli. Eventuali modifiche di propria iniziativa della macchina comportano l'esclusione di responsabilità del produttore per eventuali danni conseguenti.
- La macchina può essere utilizzata solo con accessori originali e utensili originali del produttore.
- Nonostante l'uso conforme alle disposizioni, non è possibile escludere completamente specifici fattori restanti di rischio. In base alla costruzione e alla struttura della macchina, possono verificarsi i seguenti casi:
- Danni all'udito in caso di mancato utilizzo di protezione per l'udito.
- Lesioni dell'occhio in caso di mancato utilizzo degli occhiali protettivi.
- Qualsiasi uso diverso risulta non conforme alla destinazione d'uso. Il produttore non risponde di eventuali danni derivanti; il rischio è esclusivamente a carico dell'utilizzatore.

Rischi residui

Il martello demolitore è stato costruito usando tecnologie all'avanguardia e sulla base di regole di sicurezza riconosciute. Tuttavia, durante i lavori possono presentarsi singoli rischi.

- Pericolo dovuto alla corrente, in caso di utilizzo di cavi di collegamento elettrici irregolari.
- Inoltre, nonostante tutti i provvedimenti adottati, possono presentarsi rischi residui non evidenti.
- I rischi residui possono essere minimizzati se si rispettano complessivamente gli "avvisi di sicurezza" e l'"utilizzo conforme", e le istruzioni per l'uso.

PRIMA DELLA MESSA IN FUNZIONE

Accertarsi che prima della messa in funzione i dati sulla targhetta corrispondano a quelli della rete.

Staccare sempre la presa prima di effettuare le impos-

firmę Woodster nie zostały przeznaczone do użytku komercyjnego, rzemieślniczego lub przemysłowego. Nie ponosimy żadnej odpowiedzialności za nasz produkt, jeśli jest on używany w celach komercyjnych, rzemieślniczych, przemysłowych lub podobnych.

- Wszystkie informacje dotyczące bezpieczeństwa i niebezpieczeństw związanych z jej użytkowaniem umieszczone na maszynie powinny być zawsze kompletne i czytelne.
- Maszynę używać można wyłącznie w idealnym stanie technicznym, do celów zgodnych z przeznaczeniem, będąc świadomym kwestii bezpieczeństwa oraz niebezpieczeństw, a także stosując się do instrukcji obsługi! Wszelkie usterki, które mogą wpłynąć na bezpieczeństwo pracy, należy bezzwłocznie usunąć!
- Przestrzegać zaleceń producenta dot. bezpieczeństwa, konserwacji i pracy z urządzeniem, a także wartości podanych w dziale „Dane techniczne”.
- Obowiązujące przepisy BHP i inne ogólnie przyjęte zasady bezpieczeństwa muszą być przestrzegane.
- Maszyna powinna być obsługiwana, naprawiana lub konserwowana wyłącznie przez osoby, które zostały poinformowane i są zaznajomione z niebezpieczeństwami pracy z maszyną. Samowolne dokonywanie zmian w maszynie zwalnia producenta od odpowiedzialności za powstałe w ich wyniku szkody..
- Maszyna powinna być używana wyłącznie z oryginalnymi akcesoriami i narzędziami.
- Pomimo użytkowania urządzenia zgodnego z przeznaczeniem, nie można całkowicie wyeliminować pewnych czynników ryzyka. Ze względu na budowę i konstrukcję urządzenia mogą wystąpić następujące sytuacje:
- Uszkodzenia słuchu spowodowane nieużywaniem niezbędnych ochroniaczy słuchu.
- Urazy oka, jeśli nie są używane okulary ochronne.
- Każde inne użycie urządzenia jest niezgodne z jego przeznaczeniem. Producent nie odpowiada za szkody wynikające z takiego użytkowania urządzenia; jego ryzyko ponosi wyłącznie użytkownik.

Pozostałe zagrożenia

Młot wyburzeniowy został skonstruowany zgodnie z obecnym stanem wiedzy technicznej oraz uznawanymi zasadami bezpieczeństwa. Niemniej podczas pracy z urządzeniem mogą pojawić się sytuacje podwyższonego ryzyka.

- Ryzyko związane z energią elektryczną, podczas użytkowania niewłaściwych przewodów elektrycznych.
- Ponadto, pomimo zachowania wszystkich środków bezpieczeństwa, może pojawić się ryzyko utajone.
- Pozostałe ryzyko można zminimalizować stosując się do „Wskazówek bezpieczeństwa” oraz „Użytkowania zgodnego z przeznaczeniem” oraz przestrzegając instrukcję obsługi.

réseau.

Débranchez toujours le cordon d'alimentation avant de procéder aux réglages de l'appareil.

- Apprenez à connaître votre machine. Familiarisez-vous avec ses applications et ses limites, mais aussi avec les risques et dangers potentiels spécifiques.
- Veillez à ce que l'interrupteur soit en position « AUS (Arrêt) » avant de brancher la fiche d'alimentation à la prise du secteur.
- Assurez-vous que la machine a été nettoyée et lubrifiée correctement.
- Avant la mise en service, vérifiez les dommages éventuels sur les pièces de la machine et déterminez si ces pièces fonctionnent correctement et remplissent pleinement leur fonction. En cas de doutes, la partie endommagée doit être remplacée.
- Vérifiez l'alignement/la bonne orientation de toutes les pièces mobiles, de tous les éléments cassés ou de fixation, et toutes les autres conditions qui pourraient affecter le bon fonctionnement de la machine. Toute pièce endommagée doit être réparée ou remplacée immédiatement par un professionnel.
- N'utilisez pas la machine si un interrupteur ne se met pas correctement en position marche/arrêt.

Attention ! Avant de commencer l'installation, inspectez le site d'installation avec un appareil de détection de câble et de canalisation pour localiser les canalisations d'eau, les tuyaux de gaz et les câbles électriques cachés.

Fonctionnement/utilisation

Utilisez uniquement un appareil en parfait état de marche.

- Ne forcez pas la machine ou un accessoire à effectuer le travail d'une grosse machine industrielle. Elle fait un meilleur travail avec la puissance pour laquelle elle a été conçue.
- Faites tous les réglages de la machine sur une machine éteinte/mise à l'arrêt.
- Ne laissez jamais la machine sans surveillance tant qu'elle est en marche.
- Lors de la mise à l'arrêt, quittez la machine uniquement après qu'elle est totalement arrêtée.
- Éteignez toujours la machine avant de débrancher la fiche d'alimentation.
- Débranchez toujours la fiche d'alimentation. Débranchez la fiche de la prise secteur en tirant dessus ; ne tirez jamais sur le câble.
- Entretenez et nettoyez régulièrement l'appareil.
- Faites vérifier l'appareil si nécessaire.

Si vous n'êtes plus certain que les conditions de travail sont sûres ou non, ne travaillez plus avec la machine.

tazioni sull'apparecchio.

- Acquisire familiarità con la macchina. Familiarizzare con il suo uso e le relative limitazioni, ma anche con gli specifici pericoli potenziali.
- Accertarsi che l'interruttore sia impostato su OFF prima di inserire la spina nella presa.
- Accertarsi che la macchina sia stata lubrificata opportunamente e pulita.
- Verificare prima della messa in funzione se la macchina presenta pezzi danneggiati e verificare se tali pezzi funzionano correttamente e adempiono alla propria funzione prevista. In caso di dubbio, sostituire il pezzo corrispondente.
- Verificare l'orientamento di tutti i componenti mobili, la presenza di pezzi rotti o di pezzi di fissaggio e tutte le altre condizioni che potrebbero compromettere il regolare funzionamento. Ogni componente danneggiato deve essere riparato o sostituito immediatamente da un tecnico specializzato.
- Non utilizzare la macchina qualora un interruttore non può essere acceso e spento correttamente.

Attenzione! Prima dell'inizio dell'impiego, ispezionare con un dispositivo cerca-conduttura il luogo di impiego per verificare che non siano presenti cavi elettrici nascosti, tubazioni di gas e acqua.

Esercizio

Utilizzare solo dispositivi perfettamente funzionanti.

- Non forzare la macchina o gli accessori per eseguire i lavori di una macchina industriale più grande. Essa lavora meglio e in modo più sicuro alla potenza per la quale è stata costruita.
- Eseguire tutte le impostazioni della macchina con la macchina spenta.
- Non lasciare mai la macchina incustodita quando è in funzione.
- Quando viene spenta, abbandonare la macchina solo dopo l'arresto completo.
- Spegnerne sempre la macchina prima di staccare la spina.
- Staccare sempre la spina. Tirare la spina e mai il cavo dalla presa.
- Pulire e sottoporre a manutenzione l'apparecchio regolarmente.
- Eventualmente far controllare l'apparecchio.

Se non si è certi che le condizioni di lavoro siano sicure, non adoperare la macchina.

PRZED PIERWSZYM URUCHOMIENIEM

Przed rozpoczęciem pracy należy upewnić się, że dane na tabliczce znamionowej są zgodne z danymi sieci zasilania.

Przed wykonywaniem jakichkolwiek zmian w urządzeniu, zawsze wyciągać wtyczkę sieciową z gniazdka.

- Należy zaznajomić się z urządzeniem. Zapoznać się z użytkowaniem urządzenia oraz z ograniczeniami, ale także ze szczególnymi potencjalnymi zagrożeniami.
- Upewnić się, że przełącznik jest na pozycji „AUS” („Wyłączony”) przed włożeniem wtyczki do gniazdka.
- Upewnić się, że urządzenie zostało prawidłowo wyczyszczone i nasmarowane.
- Sprawdzić maszynę przed jej uruchomieniem pod kątem uszkodzonych części i ustalić, czy działają one prawidłowo i wykonują prawidłowo swoje funkcje. W przypadku wątpliwości należy taką część wymienić.
- Sprawdzić ustawienie wszystkich ruchomych części, wszystkich połamanych lub mocujących części, a także wszystkie inne warunki, które mogłyby mieć wpływ na prawidłowe działanie urządzenia. Każda uszkodzona część powinna być natychmiast naprawiona przez specjalistę lub wymieniona.
- Nie wolno używać maszyny, jeśli przełącznik nie działa prawidłowo (nie daje się poprawnie włączyć lub wyłączyć maszyny).

Uwaga! Przed rozpoczęciem pracy z urządzeniem upewnić się przy pomocy lokalizatora, że w miejscu pracy nie znajdują się ukryte przewody elektryczne, rury gazowe i wodne.

Użytkowanie

Urządzenie eksploatować wyłącznie w nienagannym stanie technicznym.

- Nie należy przeciążać maszyny lub jej akcesoriów. Nie może ona wykonywać pracy przeznaczonej dla dużej maszyny przemysłowej. Urządzenie działa lepiej i bezpieczniej przy obciążeniu, dla którego zostało skonstruowane.
- Wszystkie nastawy i inne prace na maszynie powinny być wykonywane w czasie, gdy jest ona wyłączona.
- Nigdy nie zostawiać urządzenia bez dozoru, gdy jest uruchomione.
- Po wyłączeniu maszyny należy poczekać do momentu, w którym całkowicie się zatrzyma.
- Przed wyciągnięciem wtyczki sieciowej z gniazdka, zawsze najpierw wyłączyć maszynę.
- Maszynę odłączać od sieci zasilania trzymając za wtyczkę, a nie za przewód.
- Regularnie czyścić i konserwować urządzenie.
- W razie potrzeby urządzenie należy poddać kontroli technicznej.

Jeśli nie jesteście Państwo pewni, czy warunki pracy są wystarczająco bezpieczne, należy przerwać pracę z maszyną.

Fig. 1

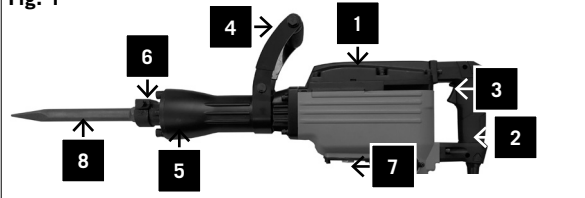

Fig. 2

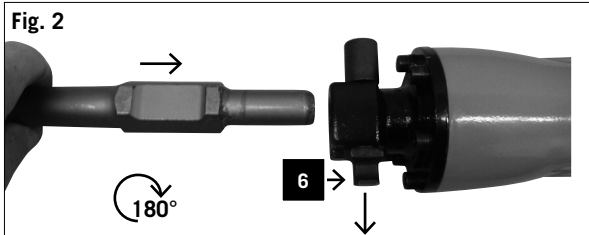

Fig. 3

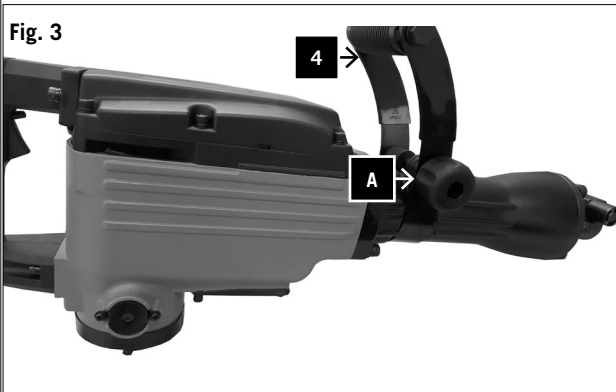

Fig. 4



Équipement Fig. 1

- 1 Boîtier du moteur
- 2 Poignée
- 3 Interrupteur marche/arrêt
- 4 Poignée supplémentaire
- 5 Porte-outil
- 6 Boulon de verrouillage
- 7 Orifice de remplissage d'huile/Regard de niveau d'huile
- 8 Burin pointu

Mise en service

Installer le burin Fig. 2

- 1 Nettoyez toujours le burin avant de l'installer et lubrifiez légèrement la tige.
- 2 Tirez le boulon de verrouillage (6) jusqu'à la butée, tournez-le de 180° et libérez-le.
- 3 Insérez le burin dans le porte-outil (5) et poussez-le jusqu'à la butée.
- 4 Tirez à nouveau le boulon de verrouillage (6), tournez-le de 180° et libérez-le.
- 5 Vérifiez que l'outil soit bien fixé/verrouillé.

Enlever le burin

Tirez le boulon de verrouillage (6) jusqu'à la butée, tournez-le de 180°, libérez-le et enlevez le burin

Poignée supplémentaire Fig. 3

Pour des raisons de sécurité, utilisez le marteau burineur piqueur uniquement avec la poignée supplémentaire.

- 1 La poignée supplémentaire (4) vous fournit une prise en main sûre pendant l'utilisation du marteau burineur piqueur.
- 2 La poignée supplémentaire (4) peut être tournée dans toute position souhaitée.
- 3 Desserrez-la avec la hélice (A).
- 4 Faites tourner maintenant la poignée supplémentaire (3) dans une position plaisante et sûre puis revissez bien la vis (A).

Instruction de travail/d'utilisation

Attention ! Pour votre sécurité, la machine doit être maintenue uniquement avec les deux poignées (3 et 4, Fig. 1) !

Cela évite le risque d'électrocution si le burin touche un câble électrique.

Interrupteur marche/arrêt (Fig. 4)

Mise en marche : Appuyez sur l'interrupteur de service (3).

Mise à l'arrêt : Libérez l'interrupteur de service (3).

Gardez toujours les outils de burinage bien affûtés.

Attention :

- Travaillez avec une pression faible lors du burinage.
- Une pression trop forte surcharge inutilement le

☰ DOTAZIONE FIG.1

- 1 Alloggiamento del motore
- 2 Manico
- 3 Interruttore acceso/spento
- 4 Manico aggiuntivo
- 5 Porta accessori
- 6 Bulloni di bloccaggio
- 7 Foro di rabbocco dell'olio/oblò d'ispezione
- 8 Scalpello a punta

Messa in funzione

Inserire lo scalpello Fig. 2

- 1 Pulire sempre lo scalpello prima di applicarlo e ingrassare leggermente l'asta.
- 2 Estrarre i bulloni di bloccaggio (6) fino alla battuta, ruotare di 180° e rilasciare.
- 3 Inserire lo scalpello nel porta accessori (5) e spingere fino in battuta.
- 4 Estrarre di nuovo i bulloni di bloccaggio (6), ruotare di 180° e rilasciare.
- 5 Controllare il bloccaggio dell'utensile.

Rimuovere lo scalpello

Estrarre i bulloni di bloccaggio (6) fino alla battuta, ruotare di 180° e rilasciare, quindi rimuovere lo scalpello.

Manico aggiuntivo Fig. 3

Per motivi di sicurezza utilizzare il martello demolitore solo con il manico aggiuntivo!

- 1 Il manico aggiuntivo (4) consente una presa sicura durante l'utilizzo del martello demolitore.
- 2 Il manico aggiuntivo (4) può essere ruotato in qualsiasi posizione desiderata.
- 3 Allentare a tale scopo la vite a elica (A).
- 4 Quindi ruotare il manico aggiuntivo (3) in una posizione di lavoro comoda e sicura e stringere nuovamente la vite (A).

Istruzioni per l'uso/lavoro

Attenzione! Per la Sua sicurezza, la macchina può essere tenuta solo da entrambi i manici (3 e 4, Fig.1)!
In questo modo si evita che durante lo scalpellamento, in caso di contatto con i cavi si produca una scossa elettrica.

Accensione e spegnimento (Fig. 4)

Accensione: premere l'interruttore d'esercizio (3).

Spegnimento: rilasciare l'interruttore d'esercizio (3).

Tenere sempre ben affilato l'utensile scalpello.

Attenzione:

- durante lo scalpellamento lavorare con una pressione ridotta.
- Una pressione troppo forte sollecita inutilmente il motore.
- Affilare regolarmente lo scalpello e sostituire se necessario.

☰ RYS. 1. WYPOSAŻENIE

- 1 Obudowa silnika
- 2 Uchwyt
- 3 Włącznik/wyłącznik
- 4 Dodatkowy uchwyt
- 5 Gniazdo narzędzia
- 6 Bolce blokujące
- 7 Wlew oleju / wziernik
- 8 Dłuto szpiczaste

Uruchomienie

Rys. 2. Montaż dłuta

- 1 Dłuto należy zawsze wyczyścić przed zamontowaniem i lekko nasmarować jego trzon.
- 2 Bolce blokujące (6) dokręcić do oporu, obrócić o 180° stopni, a następnie puścić.
- 3 Wsunąć dłuto w gniazdo narzędzia (5) i wcisnąć je do oporu.
- 4 Bolce blokujące (6) dokręcić do oporu, obrócić o 180° stopni, a następnie puścić.
- 5 Sprawdzić blokadę na narzędziu.

Demontaż dłuta

Bolce blokujące (6) dokręcić do oporu, obrócić o 180° stopni, a następnie puścić oraz wymontować dłuto.

Dodatkowy uchwyt, rys. 3.

Dla zapewnienia użytkownikowi bezpieczeństwa, maszynę należy używać korzystając z dodatkowego uchwytu!

- 1 Dodatkowy uchwyt (4) zapewnia podczas użytkowania młota wyburzeniowego pewną podporę.
- 2 Dodatkowy uchwyt (4) może być obrócony w dowolną pozycję.
- 3 W tym celu należy poluzować śmigło(A).
- 4 Następnie obrócić uchwyt dodatkowy (3) do wygodnej i pewnej pozycji i dokręcić śrubę (A).

Instrukcja obsługi i pracy z maszyną

Uwaga! Dla zapewnienia użytkownikowi bezpieczeństwa, maszyna powinna być trzymana za oba uchwyty jednocześnie (3 oraz 4, rys.1.)!

Zapobiega to sytuacji, w której dłuto dotykające przewody mogłoby spowodować wstrząs elektryczny.

Włączanie i wyłączanie (rys.4)

Włączanie: Nacisnąć przełącznik trybu pracy(3).

Wyłączanie: Nacisnąć ponownie przełącznik trybu pracy(3).

Narzędzia - dłuta utrzymywać zawsze ostre i w dobrym stanie.

Uwaga:

- Podczas dłutowania pracować tylko przy niskim nacisku.
- Zbyt silny nacisk niepotrzebnie obciąża silnik.
- Należy regularnie ostrzyć dłuto i wymieniać je w razie potrzeby.

moteur.

- Aiguissez le burin en temps opportun et remplacez-le si nécessaire.

⚠ Branchement électrique

Vérifiez les cordons d'alimentation électriques régulièrement pour d'éventuels dommages. Assurez-vous que les cordons d'alimentation ne soient pas connectés au réseau électrique lors de la vérification.

Les cordons d'alimentation électriques doivent être conformes aux réglementations VDE et DIN pertinentes. Utilisez uniquement les cordons d'alimentation avec le marquage H 07 RN.

L'impression de la désignation du type sur le cordon d'alimentation est obligatoire.

Cordons d'alimentation électrique défectueux

Les cordons électriques défectueux résultent souvent de dommages sur l'isolation.

Les causes en sont :

- Des marques de pression lorsque les cordons d'alimentation sont passés par la fente de la fenêtre ou de la porte.
- Des plis en cas de montage ou d'acheminement incorrect des cordons d'alimentation.
- Des coupures lors du passage des fils.
- Dommages à l'isolation lorsqu'on débranche le câble de la prise murale en tirant.
- Des fissures dues au vieillissement de l'isolation.

Les cordons d'alimentation électrique ne doivent pas être utilisés et sont extrêmement dangereux en raison des dommages à l'isolation !

Moteur à courant alternatif 230 V/50 Hz

Tension d'alimentation 230 volts/50 Hz.

La connexion au réseau et les câbles de rallonge doivent être constitués de 3 fils = P + N + SL. - (1/N/PE).

Les câbles de rallonge doivent présenter une section transversale minimale de 1,5 mm².

La connexion au réseau doit être sécurisée avec un fusible de 16 A au maximum.

- Le produit répond aux exigences de la norme EN 61000-3-11 et est soumis à des conditions de raccordement spéciales. Autrement dit, il est interdit de l'utiliser sur un point de raccordement au choix.
- L'appareil peut entraîner des variations de tension provisoires lorsque le réseau n'est pas favorable.
- Le produit est exclusivement prévu pour l'utilisation aux points de raccordement
 - a) qui ne dépassent pas une impédance de réseau maximale autorisée de «Z» ou
 - b) qui ont une intensité admissible du courant permanent d'au moins 100 A par phase.
- En tant qu'utilisateur, vous devez vous assurer, si nécessaire en consultant votre entreprise d'électricité locale, que le point de raccordement avec lequel vous voulez exploiter le produit, répond à l'une des deux exigences a) ou b).

⚠ Collegamento elettrico

Verificare regolarmente se i cavi di collegamento elettrici sono danneggiati. Accertarsi che durante il controllo il cavo di collegamento non sia attaccato alla corrente.

I cavi di collegamento elettrico devono soddisfare le disposizioni VDE e DIN in vigore. Utilizzare solo cavi di collegamento con contrassegno H 07 RN.

È prevista un'etichettatura con il nome del modello sul cavo di collegamento.

Cavi di collegamento elettrici dannosi

Spesso, sui cavi di collegamento elettrico si presentano danni dell'isolamento.

Le cause sono:

- Punti di pressione, se i cavi di collegamento passano attraverso finestre o intercapedini delle porte.
- Punti di piegamento dovuti a fissaggio inadeguato o passaggio dei cavi di collegamento.
- Punti di taglio dovuti al trasporto dei cavi di collegamento.
- Danni di isolamento dovuti allo strappo della presa a parete.
- Strappi dovuti all'invecchiamento dell'isolamento.

Tali cavi di collegamento elettrici dannosi non possono essere utilizzati e sono **mortali** a causa dei danni dell'isolamento!

Motore di corrente alternata 230 V/50 Hz

Tensione di rete 230 Volt / 50 Hz.

Collegamento alla rete e cavo di prolunga devono essere a 3 conduttori = P + N + SL. - (1/N/PE).

I cavi di prolunga devono presentare una sezione minima di 1,5 mm².

Il collegamento alla rete è protetto con massimo 16 A.

- Il prodotto soddisfa i requisiti della norma EN 61000-3-11 ed è soggetto a condizioni speciali di collegamento. Ciò significa che non ne è consentito l'uso con collegamento prese scelte a piacimento.
- In caso di condizioni di rete sfavorevoli l'apparecchio può causare delle variazioni temporanee di tensione.
- Il prodotto è concepito solo per l'utilizzo collegato a prese che
 - a) non superino una massima impedenza di rete „Z“, oppure
 - b) che abbiano una resistenza di corrente continua della rete almeno di 100 A per fase.
- In qualità di utilizzatore, dovete assicurare, se necessario rivolgendovi al vostro ente di fornitura dell'energia elettrica, che la presa di collegamento dalla quale volete azionare il prodotto soddisfi uno dei due requisiti citati a) oppure b).

⚠ Połączenie elektryczne

Elektryczne kable połączeniowe należy sprawdzać pod kątem uszkodzeń. Należy upewnić się, że przy sprawdzaniu połączenia kabla zasilającego nie jest on podłączony do sieci.

Elektryczne kable połączeniowe muszą być zgodne z odpowiednimi przepisami VDE i normami DIN. Należy używać tylko kabli zasilających oznaczonych H 07 RN. Nadruk oznaczenia typu na kablu zasilającym jest wymagany przepisami.

Uszkodzone przewody połączenia elektrycznego

Na elektrycznych przewodach zasilających powstają często uszkodzenia izolacji.

Powody są następujące:

- Wgniecenia powstałe na przewodach, gdy biegną one przez okno lub drzwi.
- Zagięcia powstałe na skutek nieprawidłowego montażu lub prowadzenia przewodów zasilających.
- Przecięcia powstałe na skutek najazdu na przewody zasilające.
- Uszkodzenia izolacji powstałe podczas wyciągania przewodu z gniazdka.
- Pęknięcia z powodu starzenia się izolacji.

Takie wadliwe przewody elektryczne zasilające nie mogą być używane i z powodu uszkodzenia izolacji stanowią **śmiertelne niebezpieczeństwo!**

Silnik na prąd zmienny 230 V / 50 Hz

Napięcie sieci 230 Volt / 50 Hz.

Podłączenie do sieci i przewody przedłużające muszą zawsze być 3-żyłowe = P + N + SL. - (1/N/PE).

Przedłużacz musi mieć minimalny przekrój wynoszący 1,5 mm².

Połączenie sieciowe posiada zabezpieczenie wynoszące maksymalnie 16 A.

- Produkt odpowiada wymogom normy EN 61000-3-11 i jest odbiornikiem objętym specjalnymi warunkami przyłączenia. Oznacza to, iż niedopuszczalne jest podłączanie go do sieci w dowolnie wybranych miejscach.
- Przy niekorzystnych warunkach zasilania urządzenie może spowodować przejściowe wahania napięcia.
- Urządzenie może być podłączane do sieci jedynie w punktach:
 - a) nie przekraczających maksymalnej, dopuszczalnej impedancji $Z_{\text{sys}} = 0,271 \Omega$ lub
 - b) w których wytrzymałość sieci na obciążenie prądem stałym wynosi przynajmniej 100 A na fazę
- Użytkownik musi się upewnić w odpowiednim zakładzie energetycznym, iż miejsce, w którym chce on podłączyć urządzenie odpowiada jednemu z wyżej wymienionych wymogów a) lub b).

Entretien

≡ NETTOYAGE

Attention ! Débranchez la prise électrique.

- Nettoyez la machine après chaque fin de travail.
- La poussière et la saleté doivent être régulièrement éliminées de la machine.
- Protégez les dispositifs de sécurité, les aérations, le boîtier du moteur de la poussière et de la saleté.
- Nettoyez uniquement l'appareil avec un chiffon propre ou utilisez de l'air comprimé à basse pression.
- Toutes les pièces mobiles doivent être lubrifiées à des intervalles périodiques.
- N'utilisez pas de détergents ou de solvants. Ils peuvent endommager les pièces en plastique de l'appareil. Assurez-vous que de l'eau ne puisse pas pénétrer à l'intérieur de l'appareil.

≡ BALAIS EN CARBONE

En cas d'étincelles excessives, faites vérifier les balais en carbone par un électricien qualifié.

Attention ! Les balais en carbone doivent être remplacés uniquement par un électricien qualifié.

≡ VÉRIFIER LE NIVEAU D'HUILE

Il faut contrôler le niveau d'huile avant chaque utilisation de l'appareil.

Posez l'appareil sur le sol avec le porte-outil dirigé vers le bas. L'huile doit être au moins à 4 mm au-dessus du bord inférieur du regard de niveau d'huile. Remplissez d'huile si nécessaire.

Changement de l'huile : Fig. 5

L'huile doit être changée après environ 40 à 50 heures d'utilisation.

Huile recommandée : 30ml de SAE 15W/40 ou équivalent

Attention ! Éteignez l'appareil. Débranchez la prise électrique !

- 1 Desserrez avec la clé hexagonale (B) le regard de niveau d'huile (7) et vidangez l'huile.
- 2 Pour éviter une vidange incontrôlée de l'huile, placez un récipient sous le bouchon de vidange et récupérez-y l'huile.

Attention : L'huile usagée doit être éliminée à un point de collecte approprié pour les huiles usagées !

- 3 Versez la nouvelle huile (env. 30 ml) dans l'orifice de remplissage d'huile jusqu'à ce que le niveau d'huile atteigne la marque.
- 4 Revissez bien le regard de niveau d'huile.
- 5 Contrôlez à nouveau le niveau d'huile après un court laps de temps.

≡ COMMANDE DES PIÈCES DE RECHANGE

Pour commander les pièces de rechange, les informations suivantes doivent être fournies :

- Le type de l'appareil
- Le numéro de produit de l'appareil
- Le numéro d'identification de l'appareil
- Le numéro des pièces de rechange nécessaires

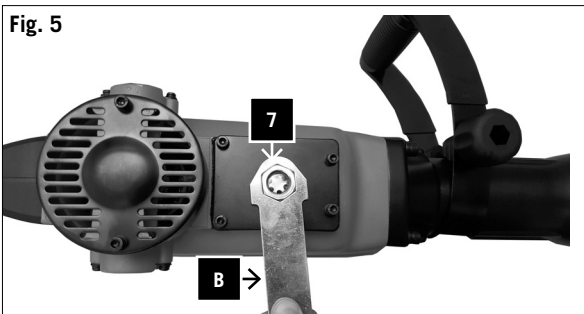

Fig. 5

Manutenzione

≡ PULIZIA

Attenzione! Staccare la presa di corrente.

- Pulire la macchina alla fine di ogni lavoro.
- Rimuovere regolarmente polvere e sporcizia dalla macchina.
- Tenere puliti e privi di polvere i dispositivi di protezione, le feritoie per l'aria e l'alloggiamento del motore.
- Pulire il dispositivo con un panno pulito oppure soffiando con aria compressa a pressione bassa.
- Tutti i componenti mobili devono essere lubrificati periodicamente.
- Non utilizzare detergenti o solventi, perché potrebbero aggredire i componenti in plastica dell'apparecchio. Accertarsi che non penetri acqua all'interno del dispositivo.

≡ SPAZZOLE A CARBONE

In caso di formazione eccessiva di scintille, far controllare le spazzole a carbone da un tecnico specializzato. **Attenzione!** Le spazzole a carbone possono essere sostituite solo da un elettricista qualificato.

≡ CONTROLLARE IL LIVELLO DELL'OLIO

Il livello dell'olio deve essere controllato dopo ogni utilizzo dell'apparecchio.

Appoggiare il dispositivo con il porta accessori verso il basso sul pavimento. L'olio deve trovarsi almeno 4 mm sopra allo spigolo inferiore dell'oblò di ispezione. Se necessario, rabboccare l'olio.

Sostituzione olio: Fig. 5

L'olio dovrebbe essere sostituito ogni 40-50 ore circa d'esercizio.

Olio raccomandato: 30ml SAE 15W/40 o equivalente.

Attenzione! Spegner l'apparecchio. Staccare la presa di corrente!

- 1 Svitare con la chiave esagonale (B) l'oblò d'ispezione (7) e far fuoriuscire l'olio.
- 2 Affinché l'olio non fuoriesca in modo incontrollato, posizionare un contenitore sotto alla vite di scarico e raccogliervi l'olio.

Attenzione: l'olio usato deve essere smaltito presso un opportuno centro di raccolta di olio usato!

- 3 Rabboccare con l'olio nuovo (circa 30 ml) nel foro di rabbocco dell'olio, fino a quando il livello dell'olio ha raggiunto quello di riferimento.
- 4 Quindi riavvitare l'oblò d'ispezione.
- 5 Controllare di nuovo il livello dell'olio dopo un breve periodo di esercizio.

≡ ORDINE DI PEZZI DI RICAMBIO

Al momento dell'ordinazione di pezzi di ricambio, occorre comunicare le seguenti informazioni:

- Tipo di apparecchio
- Numero di articolo dell'apparecchio
- Numero identificativo dell'apparecchio
- Numero di pezzo di ricambio del pezzo di ricambio necessari

Konserwacja

≡ CZYSZCZENIE

Uwaga! Wyciągnąć wtyczkę z sieci.

- Czyścić maszynę po każdym zakończeniu pracy.
- Regularnie usuwać pył oraz zabrudzenia z maszyny.
- Utrzymywać wszystkie elementy zabezpieczające, szczeliny powietrzne i korpus silnika wolne od kurzu i brudu.
- Urządzenie czyścić czystą szmatką lub przedmuchać je sprężonym powietrzem pod niskim ciśnieniem.
- Wszystkie ruchome części należy regularnie smarować.
- Nie używać żadnych środków czyszczących lub rozpuszczalników, ponieważ mogą one zniszczyć elementy urządzenia wykonane z tworzyw sztucznych. Upewnić się, że woda nie może dostać się do środka urządzenia.

≡ SZCZOTKI WĘGLOWE

W przypadku nadmiernego iskrzenia należy zlecić sprawdzenie szczotek węglowych wykwalifikowanemu elektrykowi.

Uwaga! Szczotki powinny być wymienione jedynie przez wykwalifikowanego elektryka

≡ KONTROLA POZIOMU OLEJU

Poziom oleju należy sprawdzać każdorazowo przed użyciem urządzenia.

Urządzenie ustawić na podłodze umieszczając gniazdo na narzędzia na dole. Olej musi znajdować się co najmniej 4 mm ponad krawędzią wziernika. W razie potrzeby uzupełnić odpowiednią ilość oleju.

Wymiana oleju: rys. 5

Olej powinno się wymieniać po ok. 40 - 50 godzinach pracy.

Zalecany olej: 30 ml SAE 15W/40 lub równoważny.

Uwaga! Wyłączyć urządzenie. Wyciągnąć wtyczkę z gniazdka.

- 1 Odkręcić kluczem sześciokątnym (B) wziernik (7), a następnie spuścić olej.
- 2 Aby olej nie wypływał w niekontrolowany sposób, należy umieścić pojemnik pod korkiem spustowym tak, by olej do niego spływał.

Uwaga: Zużyty olej należy utylizować w odpowiednim punkcie zbiórki odpadów i zużytego oleju.

- 3 Należy napełnić zbiornik nowym olejem (ok. 30 ml) wlewając go do otworu do momentu, aż olej osiągnie odpowiedni poziom.
- 4 Wkręcić dokładnie wziernik.
- 5 Po krótkim okresie pracy należy ponownie skontrolować poziom oleju.

≡ ZAMAWIANIE CZĘŚCI ZAMIENNYCH

Podczas zamawiania części zamiennych powinno przygotować się następujące informacje:

- Typ urządzenia
- Numer artykułu urządzenia
- Nr identyfikacyjny urządzenia
- Numer potrzebnej części zamiennej

Elimination et recyclage

L'emballage en matériaux bruts divers doit être traité par recyclage.

Vérifiez auprès de votre revendeur/distributeur ou de votre commune.

Guide de dépannage

Panne/défaillance	Cause possible	Dépannage
Le moteur ne démarre pas	a) Fusibles défectueux	a) Tester les fusibles
	b) Câble de rallonge défectueux	b) Remplacer le câble de rallonge
	c) Connexion vers le moteur ou interrupteur en panne.	c) Tester le système électrique
	d) Moteur ou interrupteur défectueux	d) Tester le système électrique
Le moteur n'a pas de puissance, le fusible est déclenché.	a) La section transversale du câble de rallonge n'est pas suffisante.	a) Vérifier le branchement électrique
	b) Surcharge	b) Tester les outils.

Smaltimento e recupero

La confezione costituita di diverse materie prime dovrebbe essere smaltita insieme al materiale riciclabile.
Chiedere al proprio rivenditore o al Comune.

Utylizacja i odzyskiwanie

Opakowania po różnych surowcach i częściach powinny być przekazane do odzysku.
W tej sprawie należy skontaktować się ze swoim autoryzowanym sprzedawcą lub władzami gminy.

Risoluzione di guasti

Guasto	Possibile causa	Rimedio
Il motore non si mette in moto	a) Guasto del fusibile di rete	a) Controllare il fusibile di rete
	b) Cavo di prolunga difettoso	b) Sostituire il cavo di prolunga
	c) Collegamenti sul motore o interruttore non regolari	c) Far controllare da un tecnico elettricista
	d) Motore o interruttore difettoso	d) Far controllare da un tecnico elettricista
Il motore non ha potenza, il fusibile si inserisce	a) Sezione del cavo di prolunga insufficiente	a) Vedere collegamento elettrico
	b) Sovraccarico	b) Controllare l'utensile

Usowanie usterek

Usterka	Możliwa przyczyna	Usuwanie usterek
Silnik nie daje się uruchomić	a) Utrata, uszkodzenie bezpiecznika sieciowego	a) Sprawdzić bezpiecznik sieciowy
	b) Przedłużacz jest uszkodzony	b) Należy wymienić przedłużacz
	c) Podłączenia na silniku lub przełącznik nie działa prawidłowo	c) Pozostawić sprawdzenie elektrykowi
	d) silnik lub przełącznik jest wadliwy	d) Pozostawić sprawdzenie elektrykowi
Silnik nie ma mocy, zabezpieczenie się uruchamia	a) Przekrój przewodu przedłużającego nie jest wystarczający	a) Patrz „Połączenie elektryczne“
	b) Przeciążenie	b) Sprawdzić narzędzie

≡ TOOTJA:

scheppach Fabrikation von Holzbearbeitungsmaschinen GmbH
Günzburger Straße 69
D-89335 Ichenhausen

≡ KALLIS KLIENT,

soovime Teile rohkesti head meelt ja edu Teile uue scheppach masinaga töötamisel.

Märkus:

Vastavalt kohaldatavaile tootevastutuse seadustele ei kanna tootja vastutust kahjude eest, mis tulenevad antud varustuse:

- sobimatust käsitsemisest,
- kasutusjuhiste järgimata jätmisest,
- remondi tegemisest volituseta kolmandate isikute poolt,
- mitte-originaalsete varuosade (kolmanda osapoole) paigaldamisest ja vahetusest,
- kasutamisest, mis ei ole kooskõlas eeskirjadega,
- elektrisüsteemi tõrkest, mis on põhjustatud sobimatusest elektrieskirjade ja VDE regulatsioonidega 0100, DIN 57 113 / VDE0113.

≡ SOOVITAME:

Lugeda käesolevas käsiraamatus olevat teavet hoolikalt enne purustushaamri kasutamist.

Lugege kasutusjuhiseid:

Lugege kasutusjuhiseid hoolikalt enne purustushaamri kasutamist või enne, kui võtate ette mistahes toimingut.

Ohtlik elektripinge

Ettevaatust! Enne, kui alustate töötamist purustushaamriga, lülitage see vooluvõrgust välja.

Ootamatu käivituse oht

Ettevaatust! Purustaja võib hakata peale voolukatkestust ootamatult tööle.

Lugege kogu käsiraamatu tekst hoolikalt läbi enne, kui asute varustust paigaldama ja tööks seadistama.

Antud kasutusjuhised võimaldavad Teil aidata masinat tundma õppida ning kasutada selle rakendusi õigesti. Kasutusjuhised sisaldavad tähtsaid märkusi selle kohta, kuidas töötada masinaga ohutult, oskuslikult ja kokkuvõtteks, ning kuidas vältida ohte, hoida kokku remondikuludelt, vähendada seisakuaega ning tõsta masina töökindlust ja tööiga.

Lisaks selles käsiraamatus toodud ohutuslastele nõuannetele, tutvuge ning pidage silmas ka oma asukohariigi kohalikke kasutusnõudeid masina kohta. Kasutusjuhised peavad olema masina juures, kaitstuna mustusest ja niiskusest plastikümbrises. Iga isik, kes kasutab masinat, peab eelnevalt need läbi lugema ja neid järgima.

Masinat tohivad kasutada vaid isikud, kes on saanud masinaga töötamise väljaõpet ning keda on tutvustatud seonduvate ohtudega. Samuti peab kinni pidama vanuselisest piirangust.

Lisaks siinsisalduvatele ohutuslastele juhiste ja

≡ RAŽOTĀJS:

scheppach Fabrikation von Holzbearbeitungsmaschinen GmbH
Günzburger Straße 69
D-89335 Ichenhausen

≡ GODĀTAIS PIRCĒJ!

Mēs novēlam Jums gūt prieku un panākumus darbā ar Jūsu jauno scheppach ierīci.

Norādījums

Saskaņā ar spēkā esošo likumdošanu attiecībā uz atbildību par izstrādājumu šīs ierīces ražotājs nav atbildīgs par kaitējumu, kas radies šai ierīcei vai šīs ierīces lietošanas rezultātā šādu iemeslu gadījumā:

- neatbilstoša apiešanās;
- lietošanas instrukciju neievērošana;
- remonts, ko veikušas trešās puses, nepilnvarotas personas;
- tādu detaļu iebūve vai lietošana, kas nav oriģinālās rezerves daļas;
- neatbilstība paredzētajam pielietojumam;
- elektrosistēmas bojājumi, kas radušies dēļ neatbilstības elektroierīces specifikācijām un normatīvajiem dokumentiem VDE 0100, DIN 57113 / VDE 0113.

≡ MĒS JUMS IESAKĀM:

Pirms atskaldāmura lietošanas uzmanīgi izlasiet šajā rokasgrāmatā dotos norādījumus.

Izlasiet lietošanas instrukcijas!

Pirms atskaldāmura ekspluatācijas uzsākšanas vai pirms tā montāžas uzmanīgi izlasiet lietošanas instrukcijas.

Bīstams elektriskais spriegums

Uzmanību! Pirms jebkuras atskaldāmura montāžas atvienojiet ierīci no strāvas padeves.

Apdraudējums, ko rada nejausa iedarbināšana

Uzmanību! Pēc strāvas padeves bojājuma atskaldāmurs var pēkšņi ieslēgties no jauna.

Pirms montāžas un ekspluatācijas uzsākšanas pilnībā izlasiet lietošanas instrukcijas.

Šīs lietošanas instrukcijas ir paredzētas, lai Jums palīdzētu iepazīt Jūsu ierīci un izmantot tai noteiktās pielietojuma iespējas.

Lietošanas instrukcijas satur svarīgus norādījumus par to, kā strādāt ar šo ierīci droši, kvalificēti un ekonomiski. Tāpat šeit dotas norādes par to, kādā veidā Jūs varat novērst apdraudējumus, samazināt remonta izmaksas, samazināt dīkstāvi, kā arī uzlabot ierīces ekspluatācijas nepārtrauktību un palielināt tās ilgmūžību.

Papildus šajās lietošanas instrukcijās ietvertajām drošības prasībām Jums noteikti jāievēro tie normatīvie noteikumi, kas Jūsu valstī ir attiecināmi uz ierīces lietošanu.

Aizsargājiet lietošanas instrukcijas no netīrumiem un mitruma, uzglabājot tās plastmasas mapē, ierīces tuvumā. Instrukcijas ir jāizlasa ikvienam ierīces operatoram pirms darba uzsākšanas un apzinīgi tās jāievēro.

Ar ierīci drīkst strādāt vienīgi tādas personas, kas ir apmācītas lietot šo ierīci un ir informētas par

≡ GAMINTOJAS:

scheppach Fabrikation von Holzbearbeitungsmaschinen GmbH
Günzburger Straße 69
D-89335 Ichenhausen

≡ GERBIAMASIS KLIENTE,

linkime malonaus ir sėkmingo darbo naujuoju „scheppach“ mehanizmu.

Pastaba:

Pagal galiojantį atsakomybės už produkto kokybę įstatymą, šio įrenginio gamintojas nebus atsakingas už žalą, patirtą dėl šio įrenginio arba susijusių su juo, jei:

- jis netinkamai prižiūrimas,
- nesilaikoma naudojimo instrukcijos,
- remonto darbus atlieka neįgalieji tretieji asmenys,
- montuojamos ir naudojamos neoriginalios atsarginės dalys,
- eksploatuojama ne pagal paskirtį,
- sugenda elektros sistema, nesilaikoma techninių elektros prietaisų taisyklių ir VDE (Vokietijos elektrotechnikų sąjungos) reglamentų 0100, DIN 57113 / VDE 0113.

≡ MES PATARIAME!

Prieš eksploatuoti griovimo plaktuką, perskaitykite šioje instrukcijoje pateiktus nurodymus.

Perskaitykite naudojimo instrukciją!

Prieš pradėdami eksploatuoti arba remontuoti griovimo plaktuką, perskaitykite naudojimo instrukciją.

Pavojinga elektros įtampa!

Atsargiai! Prieš remontuoti griovimo plaktuką, išjunkite maitinimą.

Pavojinga, nes gali netikėtai įsijungti!

Atsargiai! Nutrūkus maitinimui, griovimo plaktukas gali staiga vėl įsijungti.

Prieš montuoti ir pradėdami eksploatuoti, perskaitykite visą naudojimo instrukcijos tekstą.

Ši naudojimo instrukcija padės jums susipažinti su įrenginiu ir naudoti jį pagal numatytąją paskirtį.

Naudojimo instrukcijoje pateikiama svarbi informacija, kaip saugiai, profesionaliai ir ekonomiškai dirbti įrenginiu, kaip išvengti pavojų, sumažinti remonto sąnaudas, prastovas ir kaip pagerinti įrenginio patikimumą bei prailginti tinkamumo naudoti laikotarpį.

Be šioje naudojimo instrukcijoje pateiktų saugos reikalavimų, privalote griežtai laikytis ir savo šalyje galiojančių įrenginių eksploatavimo taisyklių.

Naudojimo instrukciją, įdėtą į plastikinį aplanką, laikykite šalia įrenginio, kad apsaugotumėte nuo purvo ir drėgmės. Prieš pradėdamas darbą, ją turi perskaityti kiekvienas operatorius ir griežtai jos laikytis.

Įrenginiu dirbti gali tik žmonės, išmokyti naudoti juo ir informuoti apie galimus pavojus. Dirbti įrenginiu gali tik asmenys, sulaukę nustatytojo mažiausio amžiaus.

Be saugos reikalavimų, pateiktų šioje naudojimo instrukcijoje ir jūsų šalyje galiojančiuose teisės aktuose, turite laikytis bendrai pripažintų techninių darbo taisyklių.

kohaliku riigi erinõuetele, tuleb järgida üldtunnustatud tehnilist praktikat masinaga töötamisel

≡ ÜLDINE TEAVE

- Kontrollige peale pakendi avamist kõiki osi võimalike veokahjustuste osas. Kaebus tuleb esitada tarnijale koheselt. Hilisemaid kaebusi ei arvestata.
- Vaadake üle, kas kõik sisaldub tarnes.
- Tutvuge varustusega kasutusjuhise abil enne, kui asute seda kasutama.
- Kasutage vaid originaalseid lisatarvikuid, kuluvaid- ja varuosi. Varuosaid on võimalik hankida Teie Woodsteri edasimüüjalt.
- Tellimise ajal palume esitada meie varuosa number, samuti seadme valmistamise mudel ja aasta.

AB1600	
Tarne sisaldab	
	Purustushaamer
	Meisel \varnothing 30 L410
	Lapikmeisel \varnothing 30 L410
	Ölikanister
Tehnilised spetsifikatsioonid	
Löögisagedus 1/ min	2000
Möödud<t0/> l x s x k (laius x sügavus x kõrgus)	652 x 157 x 276
Löögijõud džaulides	50
Vibratsioonitase m/s ²	18,2
Kaal kg	16
Ajam	
Mootor V/Hz	230 V/50 Hz
Sisend P1 W	1600
Kaitsetase	B
Ohutusklass	IP20
Tehnilised andmed võivad muutuda!	

≡ MÜRATASEMED

Müra võib töökohal ületada 85 dB (A).

Sellisel juhul on masinaga töötajal vajalik kohaldada kaitsemeetmeid. (Kandke kuulmiskaitseid!)

Helivõimsuse tase (LWA) : 105.0 dB (A)

Helirõhu tase (LPA) : 84.0 dB (A)

Müra toime võib põhjustada kuulmiskahjustusi. Üldine vibratsioonitase on määratud EN ISO 3744.

Meislid

Vibratsiooni emissiooni tase $a_h = 18,2$ m/s²

Märkus: Vibratsioonitase võib erineda sõltuvalt masina rakendusulatuselt ning võib erandjuhtudel ületada määratud ulatust.

Antud määrad on emissioonimäärad ning seetõttu ei esinda need tingimata ohutu töö määrasid.

Kuigi väljund- ja sisendmäärade vahel esineb korrelatsioonisuhe, pole kindlalt võimalik järeldada, kas täiendavad kaitsemeetmed on vajalikud või mitte. Töökohal

apdraudējumiem, kas ir saistīti ar šīs ierīces lietošanu. Jāievēro prasības pret minimālo vecumu. Papildus šajās lietošanas instrukcijās ietvertajām drošības prasībām un Jūsu valstī piemērojamiem īpašajiem noteikumiem Jums jāievēro vispārīgi atzītie, uz ierīces lietošanu attiecināmie tehniskie noteikumi.

≡ VISPĀRĪGIE NORĀDĪJUMI

- Ēc izsaiņošanas pārbaudiet visas detaļas, vai tām nav transportēšanas bojājumu. Nekavējoties informējiet piegādātāju par jebkuriem defektiem. Vēlāk iesniegtās sūdzības netiks ņemtas vērā.
- Pārliedzinieties, ka esat saņēmis pilnu piegādi.
- Pirms ekspluatācijas uzsākšanas apgūstiet ierīci, izlasot šīs instrukcijas.
- Lietojiet vienīgi oriģinālos piederumus, dilstošās un rezerves daļas. Jūs varat atrast rezerves daļas pie sava Woodster specializētā izplatītāja.
- Veicot pasūtījumu, iekļaujiet tajā ierīces artikula numuru, tās uzbūves tipu un gadu.

AB1600	
Piegādes saturs	
	Atskaldāmais
	Smailpieta cirtnis ø 30 L410
	Plakanpieta cirtnis ø 30 L410
	Eļļas kanna
Tehniskie dati	
Apgrīzīņu skaits, 1/min	2000
Izmēri L x B x H, mm	652 x 157 x 276
Triecienjauka, džouli	50
Vibrāciju līmenis, m/s ²	18,2
Svars, kg	16
Piedziņa	
Motors, V/Hz	230 V/50 Hz
Ieejas jauda P1, W	1600
Aizsardzības klase	B
Aizsardzības veids	IP20
Var tikt veiktas tehniskas izmaiņas!	

≡ TROKŠŅA RAKSTURLIELUMI

Troksnis darba vietā var pārsniegt 85 dB (A). Šajā gadījumā ir jāveic pasākumi lietotāja aizsardzībai no trokšņa. (Lietojiet dzirdes aizsargus!)

Skaņas jaudas līmenis (LWA) = 105,0 dB (A).

Skaņas spiediena līmenis (LPA) = 84,0 dB (A).

Troksnis var izraisīt dzirdes zudumu. Vibrāciju raksturlielumi noteikti atbilstoši EN ISO 3744

Cirtņi

Vibrāciju emisijas vērtība $a_h = 18,2 \text{ m/s}^2$

Uzmanību! Vibrāciju raksturlielumi mainīsies atkarībā no elektroierīces pielietojuma, un izņēmuma gadījumos tie var pārsniegt norādītās vērtības.

Norādītās vērtības ir emisijas vērtības. Tāpēc ne vienmēr tās var pielīdzināt darba drošībai noteiktajām vērtībām. Lai arī starp trokšņa emisijas un uztvertā trokšņa līmeņiem pastāv sakarība, no tās nevar ar pārliedzinību izdarīt secinājumus par to, vai papildu drošības

≡ BENDROJI INFORMĀCIJA

- Išpakavē patikrinkite visas daļas, ar transportuojant nebuvo pažeistos. Apie defektus nedelsdami informokite tiekējā. Vēlesni skundai nebus svarstomi.
- Patikrinkite, ar pristatytos visos komplekto detalēs.
- Prieš pradēdami naudoti, atidžiai perskaitykite šią naudojimo instrukciją ir susipažinkite su įrenginiu.
- Naudokite tik originalius priedus, vienkartinės arba atsarginės detales. Atsarginės detales galite įsigyti iš „Woodster“ platintojo.
- Užsakydami pateikite mūsų detalės numerį, įrenginio tipą ir pagaminimo metus.

AB1600	
Pakuotēs komplekto sudētis	
	Griovimo plaktukas
	Smailulis kaltas (ø 30 L410)
	Plokščiasis kaltas (ø 30 L410)
	Rankinė tepalinė
Techniniai duomenys	
Smūgių greitis (1/min.)	2000
Konstrucijos matmenys (ilgis x plotis x aukštis mm)	652 x 157 x 276
Smūgio jėga (J)	50
Vibravimo lygis (m/s ²)	18,2
Svoris (kg)	16
Pavara	
Variklis (V/Hz)	230 V/50 Hz
Iėjimo galia (P1 W)	1600
Apsaugos klasė	B
Saugos klasė	IP20
Techniniai duomenys gali keistis!	

≡ TRIUKŠMO DUOMENYS

Triukšmo lygis darbo vietoje gali būtī didesnis negu 85 dB(A).

Toku atveju vartotojas privalo naudoti apsaugos nuo triukšmo priemones. Naudokite ausų apsaugā!

Garso stiprumo lygis LWA = 105,0 dB(A)

Garso slēgio lygis LPA = 84,0 dB(A)

Triukšmas gali pažeisti klausā. Bendrosios vibrācijas vērtēs nustatomos pagal EN ISO 3744.

MeißeIn

Schwingungsemissionswert $a_h = 18,2 \text{ m/s}^2$

Dēmesio! Der Schwingungswert wird sich aufgrund des Einsatzbereiches des Elektrowerkzeuges ändern und kann in Ausnahmefällen über dem angegebenen Wert liegen.

Nurodytos vērtēs yra garso sklēdimo vērtēs ir nebūtīnai turi būtī saugaus darbo reikšmēs.

Nors garso sklēdimo ir sugerties lygiai siejasi tarpus-

jooksvalt sisendmäärade mõjutada võivate tegurite hulka kuuluvad mõjutegurite kestus, tööruumi tingimused, muud müraallikad nagu nt masinate arv ja lähedalasuvad tööoperatsioonid. Samuti võivad varieeruda töökohale esitatavate nõuete määrad riigiti. Siiski peaks antud teave võimaldama kasutajal paremini hinnata ohte.

☰ KASUTATUD SÜMBOLID



Kandke kaitsekindaid



Kandke kaitseprille



Kandke kuulmiskaitseid



Kandke tolumumaski



Kandke turvajalanõusid

Teie ohutust puudutavad alad on tähistatud järgneva tähisega: ⚠

⚠ Ohutusala teave

Töötamine purustushaamriga võib olla ohtlik juhul, kui ei järgita turvalisi ja õigeid töövõtteid. Sarnaselt muude analoogsete masinatega, kujutab töö antud tootega teatud ohtu.

Masina kasutamine ettevaatuse ja hoolega vähendab tunduvalt vigastuste tekkimise ohte.

Operaator võib saada viga, kui ei järgita tavapäraseid ohutusmeetmeid. Vigastuste tekkimise võimalust vähendab turvavarustus nagu kaitseprillid, tolumumaskid ja kuulmiskaitseid.

Siiski ei võimalda ka parim turvavahend parandada vales hinnangust, hooletusest või tähelepanematuses tulenevat eksimust.

Kasutage alati tervet mõistust ning olge töökohal ettevaatlik. Juhul, kui toimimine tundub ohtlik, ärge proovige seda teostada. Proovige leida erinev ja turvalisena tunduv lähenemine.

Pidage meeles, et Teie füüsiline ohutus on Teie isiklik vastutus.

Antud masin on valmistatud eritööde tegemiseks.

Soovitame tungivalt mitte muuta masinat viisil, et seda saaks kasutada tööks, milleks see pole algselt kavandatud. Kui olete ebakindel, küsige enne tootega töötamist esmalt oma edasimüüjalt.

Hoiatus: antud juhiste järgimata jätmine võib põhjustada tõsiseid vigastusi.

- Teie isikliku ohutuse pärast: lugege hoolikalt enne antud varustusega tööde alustamist kasutusjuhise läbi. Tutvuge rakenduste ja piirangutega ning nendega seotud eriohtudega.
- Hoidke kaitsevahendeid töökohal heas seisukorras.
- Ärge kasutage masinat ohtlikus keskkonnas.
- Ärge kasutage elektriseadet niiskes või märjas piir-

pasākumi ir nepieciešami vai nav. Faktisko uztvertā trokšņa līmeni darba vietā var ietekmēt šādi nosacījumi: iedarbes ilgums, darba telpas īpatnības, citi trokšņa avoti utt. (piemēram, ierīču skaits un citi blakus notiekošie procesi). Tāpat, darba vietas drošībai noteiktās vērtības katrā no valstīm var būt atšķirīgas. Tomēr šī informācija ir paredzēta, lai lietotājam dotu iespēju veikt labāku apdraudējuma un risku novērtēšanu.

≡ IZMANTOTIE SIMBOLI



Valkājiet aizsargcimdus



Valkājiet aizsargbrilles



Valkājiet dzirdes aizsargus



Valkājiet respiratoru



Valkājiet aizsargapavus

Teksts, kas šajās lietošanas instrukcijās attiecas uz Jūsu drošību, ir apzīmēts ar simbolu: ⚠

⚠ Drošības norādījumi

Neievērojot drošas un pareizas darba metodes, darbs ar atskaldāmurū var būt bīstams. Tāpat kā citu ierīču gadījumā, darbs ar šo ierīci ir saistīts ar noteiktiem apdraudējumiem.

Strādājot ar ierīci piesardzīgi un uzmanīgi, traumu gūšanas risks būtiski samazinās.

Neievērojot vispārpieņemtās drošības pasākumus, ierīces operators var gūt traumas.

Drošības līdzekļi, kā, piemēram, ierīces drošības aprīkojums, aizsargbrilles, respirators un dzirdes aizsargi, var samazināt iespējamās traumu gūšanas riskus.

Tomēr pat vislabākā aizsardzība nevar novērst sekas, ko var izraisīt nepareizs novērtējums, bezrūpība vai nevērtība.

Visos gadījumos rīkojieties, saglabājot veselo saprātu un uzmanību. Ja kāda darbība Jums šķiet bīstama, nemēģiniet to veikt. Apdomājiet, vai pastāv alternatīvs, šķietami drošāks, darba veikšanas paņēmieni.

Piedomājiet pie tā, ka esat personīgi atbildīgs par sava ķermeņa veselumu.

Šī ierīce ir izveidota konkrētu darbu veikšanai.

Mēs stingri iesakām nepārbūvēt ierīci, kā arī neizmantojiet to pielietojumiem, kuriem tā nav paredzēta. Ja neesat pārliecināts, pirms darba ar ierīci sāksanas jautājiet savam pārdevējam.

- Jūsu pašu drošības labad, pirms uzsākat darbu, rūpīgi izlasiet šo lietošanas instrukciju. Uzziniet par pielietojumiem un ierobežojumiem, kā arī īpašajiem apdraudējumiem.
- Uzglabājiet drošības instrukcijas darba vietā labā stāvoklī.
- Nelietojiet ierīci bīstamā darba vidē.
- Nelietojiet elektriskās ierīces mitrā vai slapjā vidē un

avyje, patikimai negalima nustatyti, ar reikalingos papildomos saugos priemonės ar ne. Veiksniai, turintys poveikio esamam garso sugerties lygiui darbo metu, gali būti tokie: poveikio trukmė, darbo vietos savybės, kiti triukšmo šaltiniai, pvz. mechanizmų skaičius ir kiti šalia vykstantys procesai. Skirtingų šalių saugios darbo vietos vertės gali skirtis. Visgi ši informacija turi naudotojui padėti geriau įvertinti pavojų ir riziką.

≡ NAUDOJAMI ŽENKLAI



Mūvēti apsaugines pirštines.



Naudoti akių apsaugą



Naudoti ausų apsaugą.



Naudoti apsaugos nuo dulkių priemones.



Avėti apsauginiais batais.

Su jūsų sauga susijusias vietas pažymėjome tokiu ženklu: ⚠

⚠ Saugos informacija

Dirbti griovimo plaktuku gali būti nesaugu, jei nesilaikoma darbo saugos ir tinkamo eksploatavimo procedūrų. Dirbant šiuo gaminiu, kaip ir visais kitais įrenginiais, susiduriama su tam tikra būdinga rizika. Grėsmė susižaloti smarkiai sumažėja, kai įrenginiu dirbama atidžiai ir atsargiai.

Operatorius, nesilaikydamas atitinkamų darbo saugos priemonių, gali susižaloti. Tokios apsauginės priemonės, kaip saugos įranga, apsauginiai akiniai, apsaugos nuo dulkių kaukės ir klausos apsauga, gali smarkiai sumažinti galimą riziką susižaloti.

Visgi, net ir geriausia apsauga negali apsaugoti nuo netinkamų sprendimų, nerūpestingumo ir aplaidumo.

Darbo vietoje visada vadovaukitės sveiku protu ir būkite atsargūs. Jei užduotis jums atrodo pavojinga, nevykdysite jos. Bandykite surasti kitokį metodą, kuris, jūsų manymu, būtų saugesnis.

Prisiminkite, kad jūsų fizinė neliečiamybė (sauga) yra jūsų asmeninė atsakomybė.

Šis įrenginys skirtas tam tikriems darbams atlikti.

Primygtinai patariame nekeisti įrenginio konstrukcijos ir naudoti jį tik pagal numatytąją paskirtį. Jei abejojate, prieš pradėdami eksploatuoti gaminį, pirmiausia paklauskite pardavėjo.

Įspėjimas! Nesilaikant šių nurodymų, galima rimtai susižaloti.

- Pasirūpinkite savo saugumu! Prieš pradėdami dirbti, atidžiai perskaitykite šią instrukciją. Susipažinkite su numatyta naudojimo paskirtimi, apribojimais ir susijusiais pavojais.
- Visos apsauginės dalys turi būti ant įrenginio ir tinkamai veikti.
- Neekspluatuokite įrenginio pavojingoje aplinkoje.
- Neekspluatuokite elektrinių prietaisų drėgnose arba

konnas ega jätke seda avatuks vihmale.

- Hoidke lapsi ja võõraid töökohast eemal turvalises kauguses.
- Ärge koormake masinat üle. See töötab valmistaja poolt ettenähtud mahtude piires paremini ja turvalisemalt.
- Kasutage õiget tööriista. Ärge koormake tööriistu või lisatarvikuid üleliia. Te saavutate õigete tööriistade ja lisatarvikutega paremad tulemused.
- Kandke sobivat riietust. Soovitame libisemisvasteid jalanõusid.
- Kandke alati kaitseprille (vastavalt ANSI Z87.1 normile). Tavaprillid ei paku piisavat kaitset. Tolmustes tingimustes kasutage alati tolmu- või näomaski.
- Ärge kaotage tasakaalu. Püsiga kogu aeg kindlalt kahe jalaga maapinnal.
- Hoidke oma varustust parimas seisundis. Parima tulemuse saavutamiseks hoidke tööriistu terava ja puhtana. Järgige juhiseid töövahendite määrimise ja vahetamise kohta.
- Enne mistahes hooldamistöodega alustamist eraldage masin vooluvõrgust.
- Kasutage ainult soovitatud varuosi. Edasimüüja poolt soovitamata tööriistade või lisatarvikute kasutamine võib põhjustada vigastusi või mõne muu ohu.
- Vähendage iseenesliku käivituse ohtu. Enne pistiku asetamist pesasse veenduge, et lüliti asub asendis VÄLJAS.
- Enne masinaga töötama asumist kontrollige, kas selle osad on kahjustatud. Kahjustatud kaitseseade või muu osa tuleb hoolikalt üle kontrollida, et veenduda, kas see töötab korralikult ja nii, nagu on ette nähtud. Kahjustatud kaitseseade või mõni muu osa tuleb parandada või asendada spetsialisti poolt.
- Ärge jätke masinat järelvalveta, kuni see pole lõpuni seiskunud.
- Ärge kunagi töötage masinaga, kui olete alkoholi, uimastite või ravimite mõju all.

Hoidke neid juhiseid alles.

≡ LISATEAVE OHUTUSE KOHTA

Lugege enne selle tootega töötamise alustamist kogu järgnev juhiseid läbi!

Töökoht

Vältimaks vigastuse ohtu, mehaanilist kahjustust, tuleohtu ja šoki tekkimist, veenduge, et Teie töökoht oleks

- kaitstud niiskuse, vee ja vihma eest,
- vaba kergsüttivatest gaasidest ja vedelikest,

Operaator

Tervet mõistust ning hoolsustegureid pole võimalik masi-

neturiet tās lietū.

- Nodrošiniet, lai bērni un nepiederošas personas uzturas no darba zonas drošā attālumā.
- Nepārslogojiet ierīci. Tā strādā labāk un drošāk, ja to slodo atbilstoši projektētajai slodzei.
- Lietojiet pareizos darbarīkus. Nepārslogojiet ierīces darbarīkus un piederumus. Lietojot atbilstošus darbarīkus un piederumus, Jūs iegūsiet labāku darba rezultātu.
- Valkājiet piemērotu apģērbu. Ir ieteikts lietot pretslīdes apavus.
- Visos gadījumos valkājiet aizsargbrilles (atbilstošas ANSI Z87.1). Parastās brilles nenodrošina pietiekamu aizsardzību. Putekļainā vidē lietojiet respiratoru vai sejas masku.
- Nekādā gadījumā nezaudējiet līdzsvaru. Visos gadījumos stāviet stabili ar abām kājām uz zemes.
- Uzturiet savu ierīci vislabākajā darba kārtībā. Uzturiet ierīces darbarīkus asus un tīrus, lai sasniegtu vislabākos darba rezultātus. Ievērojiet norādījumus par eļļošanu un darbarīku nomaiņu.
- Pirms apkopes darbu veikšanas atvienojiet ierīci no elektrotīkla.
- Lietojiet ieteiktās rezerves daļas. Pārdevēja neieteiktu darbarīku vai piederumu lietošana var radīt savainojuma gūšanas riskus un apdraudējumus.
- Samaziniet ierīces neapzinātas ieslēgšanas risku. Pirms iespraužat kontaktdakšu rozetē, pārlicinieties, ka jaudas slēdzis ir pozīcijā „izslēgts” (AUS).
- Pirms uzsākat darbu ar ierīci, pārbaudiet, vai nav bojātu detaļu. Bojāts aizsardzības aprīkojums vai kāda cita bojāta detaļa rūpīgi jāpārbauda, lai gūtu pārlicību, ka attiecīgā detaļa darbojas un pilda tai paredzētās funkcijas. Bojāts aprīkojums vai kāda cita bojāta detaļa jālabo vai jānomaina kvalificētam speciālistam.
- Atlaidiet ierīci tikai tad, kad tā pilnībā ir pārstājusi darboties.
- Nekādā gadījumā nestrādājiet ar ierīci, ja esat pakļauts narkotiku, alkohola vai medikamentu iedarbībai.

Rūpīgi ievērojiet šos noteikumus.

☰ PAPILDU DROŠĪBAS NORĀDĪJUMI

Izlasiet visus norādījumus par ierīces ekspluatācijas uzsākšanu.

Darba vieta

Lai novērstu traumu gūšanas, ierīces bojājumu, ugunsgrēka un elektriskās strāvas trieciena riskus, pārlicinieties, ka Jūsu darba vieta:

- ir aizsargāta no mitruma, slapjuma un lietus;
- nesatur uzliesmojošas gāzes un šķidrumus.

Operators

Cilvēka veselais saprāts un uzmanība ir īpašības, kuras nevar iebūvēt ierīcē. Šīs īpašības ir saistītas ar opera-

šlapiose vietose ir lyjant.

- Vaikus ir pašalinius laikykite saugiu atstumu nuo darbo vietas.
- Neperkraukite įrenginio. Jis geriau ir saugiau veikia, kai eksploatuojamas numatytu projektiniu našumu.
- Naudokite tinkamą įrankį. Nenaudokite įrenginio arba įrankio pernelyg intensyviai. Geresnį rezultatą pasieksite naudodami tinkamus įrankius arba priedus.
- Tragen Sie geeignete Kleidung. Rekomenduojama avėti batus neslystančiais padais.
- Visada užsidėkite apsauginius akinius (pagal ANSI Z87.1). Įprastiniai akiniai negali tinkamai jūsų apsaugoti. Dulketomis sąlygomis dėvėkite veido arba apsaugos nuo dulkių kaukę.
- Visada išlaikykite pusiausvyrą. Stovėkite tvirtai abiem kojomis ant žemės.
- Įrenginys turi būti neprikaištingos būklės. Įrankiai turi būti aštrūs ir švarūs, kad būtų užtikrintas geriausias ir saugiausias darbas. Tepdami ir keisdami įrankius laikykitės instrukcijos reikalavimų.
- Trennen Sie die Maschine vom Netz, bevor Sie Wartungsarbeiten vornehmen.
- Naudokite rekomenduojamas atsargines dalis. Naudojant pardavėjo nerekomenduojamus įrankius arba priedus, iškyla pavojus ir galima susižaloti.
- Sumažinkite atsitiktinio įsijungimo galimybę. Prieš kišdami kištuką į maitinimo lizdą, patikrinkite, ar jungiklis yra išjungtas.
- Prieš pradėdami dirbti įrenginiu, patikrinkite, ar nėra pažeistų dalių. Pažeistą apsauginį prietaisą arba kitą dalį reikia kruopščiai patikrinti ir įsitikinti, ar tinkamai veikia ir atlieka numatytąją funkciją. Pažeistą apsauginį prietaisą arba kitą dalį turi sutaisyti arba pakeisti kvalifikuotas specialistas.
- Palikite įrenginį tik tada, kai jis visiškai sustoja.
- Niekada nedirbkite įrenginiu apsvaigę nuo narkotikų, alkoholio arba vaistų.

Tinkamai saugokite šią eksploatavimo instrukciją.

☰ KITOS DARBO SAUGOS PASTABOS

Prieš pradėdami eksploatuoti šį gaminį, perskaitykite visą eksploatavimo instrukciją!

Darbo vieta

Kad nekiltų grėsmė susižaloti, sugadinti įrenginį, nekiltų gaisras arba nebūtų elektros smūgio grėsmės, užtikrinkite, kad darbo vieta:

- būtų apsaugota nuo drėgmės, vandens ir lietaus,
- joje nebūtų degių dujų ir skysčių,

Operatorius

Sveikas protas ir atsargumas – tai veiksniai, kurių negalima įdiegti į įrenginį. Už šiuos veiksnius atsako operato-

nasse sisse ehitada. Need tegurid lasuvad operaatoril. Palun pidage silmas järgnevat:

- Hoiduge maandatud pindadest nagu torustik või radiaatorid.
- Olge valvsad. Ärge töötage masinaga, kui olete väsinud.
- Ärge töötage masinaga juhul, kui olete alkoholi või uimastite mõju all. Lugege juhised läbi selleks, et kindlaks teha, kas Teie arvestused või refleksid võiksid saada kannatada.
- Soovitame libisemiskindlaid jalanõusid.
- Kaitske pikki juukseid sobivate vahenditega.

Kandke kaitseprille ja kuulmiskaitseid. Kandke alati:

- ANSI-tunnustatud tolumumaski
- Kuulmiskaitseid
- Hoidke end püsivalt tasakaalus.

⚠ Ettenähtud kasutus

Masin ühildub kehtivate EÜ masina direktiividega.

- Veenduge, et enne töödega alustamist oleks kõik kaitse- ja ohutusseaded purustushaamrile paigaldatud.
- Masin on valmistatud nii, et sellel töötaks ainult üks isik. Operaator vastutab kolmandate isikute eest töökohal.
- Tutvuge masinal asuvate ohutuslaste tähistega.
- Tööriist on ehitatud tugevaks purustustööks ning meiseldamiseks kasutades sobivat meislitera.
- Masinat tohib kasutada ainult ettenähtud kasutamiseks. Mistahes muud kasutamist loetakse sobimatuks. Kasutaja/operaator vastutab mistahes liiki tekitatud kahjustuste eest, mitte tootja.
- Palun võtke arvesse, et meie tooted ei ole valmistatud kavatsusega kasutada neid kommertsis, kaubanduse või tööstuse alal. Juhul, kui toodet on kasutatud kommertslikus, kaubanduslikus, tööstuslikus või analoogses rakenduses, ei aktsepteeri me vastutuse võtmist.
- Hoidke kogu ohutusala teave masinal täieliku ja loetavana.
- Kasutage varustust vaid täiuslikes töötingimustes ning selle ettenähtud kasutuse kohaselt, pidades silmas kogu ohutusala teavet, mis on toodud kasutusjuhises! Kõrvaldage koheselt turvalisust mõjutada võiv mistahes takistus.
- Järgida tuleb tootja ohutuse- ja hooldusalaseid juhiseid, samuti tehnilistes andmetes toodud määrasid.
- Tuleb järgida asjassepuutuvaid õnnetuse ennetamisseeskirju ning muid üldtunnustatud ohutusala seadmeid ja praktikaid.
- Masinat tohib kasutada, hooldada või remontida ainult isikud, kes on tutvunud ohtudega ning keda on selles asjas juhendatud. Masina modifitseerimine ilma loata vabastab tootja vastutusest sellest tulenevate kahjustuste eest.
- Masinat tohib kasutada vaid tootja originaalsete lisatarvikute ja tööriistadega.
- Vaatamata ettenähtud kasutamisele ei ole teatud

toru. Lūdzu, piedomājiet pie tā.

- Novērsiet ķermeņa saskari ar sazemētām virsmām, tādām kā cauruļvadi un radiatoru.
- Esiet modrs. Nestrādājiet ar ierīci, ja esat noguris.
- Nelietojiet ierīci, ja esat pakļauts alkohola vai narkotiku ietekmei. Lasiet brīdinājuma zīmes, lai noteiktu, vai nav pasliktinājušās Jūsu spriešanas spēja un reakcija.
- Ir ieteiks lietot pretslīdes apavus.
- Aizsargājiet garus matus, izmantojot piemērotus līdzekļus.

Valkājiet acu un dzirdes aizsargus. Visos gadījumos:

- valkājiet ANSI prasībām atbilstošus respiratorus;
- valkājiet dzirdes aizsargus;
- saglabājiet līdzsvaru.

⚠ Paredzētais pielietojums

Ierīce atbilst spēkā esošajai EK mašīnu direktīvai.

- Pirms darba uzsākšanas visam aizsardzības un drošības aprīkojumam jābūt piemontētam ierīcei.
- Ar ierīci ir jāstrādā vienai personai. Ierīces operators darba zonā ir atbildīgs par jebkuru nepiederošu personu.
- Ievērojiet visas ierīces drošības instrukcijas un norādījumus par apdraudējumu.
- Ierīce ir paredzēta smagiem demontāžas un skaldīšanas darbiem, izmantojot atbilstošu cirtni.
- Ierīci drīkst lietot vienīgi atbilstoši paredzētajam pielietojumam. Visi atšķirīgie pielietojumi tiek uzskatīti par neatbilstošiem paredzētajam pielietojumam. Par tā rezultātā radušos kaitējumu vai traumām ir atbildīgs ierīces lietotājs jeb operators, bet ne ražotājs.
- Lūdzu ievērojiet, ka mūsu ierīces nav paredzētas komerciālam, amatniecības vai industriālam pielietojumam. Mēs nesniedzam garantiju, ja ierīce ir izmantota komerciālam, amatniecības vai industriālam pielietojumam vai šiem pielietojumiem līdzvērtīgiem darbiem.
- Uzglabājiet visus drošības norādījumus, kā arī norādījumus par apdraudējumiem ierīces tiešā tuvumā, salasāmā stāvoklī.
- Lietojiet ierīci vienīgi tehniski nevainojamā stāvoklī un atbilstoši paredzētajam pielietojumam, ievērojot drošības nosacījumus un apzinoties apdraudējumus, kas norādīti lietošanas instrukcijās! Sevišķi būtiski, lai tādi bojājumi, kas var negatīvi ietekmēt drošību, tiktu nekavējoties novērsti!
- Jāievēro ražotāja noteiktās drošības, darba un apkopes instrukcijas, kā arī tehniskajos datos norādītie raksturlielumi.
- Jāievēro attiecīgie normatīvie noteikumi par nelaimes gadījumu novēršanu un pārējie vispāratzītie drošības noteikumi.
- Ierīci drīkst izmantot un remontēt vienīgi tādas personas, kuras to ir apguvušas un ir instruētas par apdraudējumiem. Patvaļīga izmaiņu veikšana ierīcei atbrīvo ražotāju no atbildības par kaitējumu, kas ra-

rius. Iesīdēmkite toliu pateiktas pastabas.

- Nesilieskite prie jžemintų paviršiu, pvz. vamzdzių arba radiatoriu.
- Būkite budrus. Nedirbkite įrenginiu, jei esate pavargęs.
- Nedirbkite gaminiu, jei esate apsvaigęs nuo alkoholio arba vartojate vaistus. Perskaitykite įspėjamąsias pastabas, kad nustatytumėte, ar priėmėte teisingą sprendimą, nes tai gali turėti įtakos jūsų refleksams.
- Rekomenduojama avėti batus neslystančiais padais.
- Ilgus plaukus apsaugokite atitinkamomis priemonėmis

Visada naudokite akių ir klausos apsaugą. Visada naudokite:

- ANSI patvirtintas apsaugos nuo dulkių kaukes,
- klausos apsaugą.
- Visada išlaikykite pusiausvyrą.

⚠ Numatytoji naudojimo paskirtis

Įrenginys atitinka galiojančią EB mašinių ir mechanizmų direktyvą.

- Prieš pradėdant darbą, visą apsauginę ir saugos įrangą turi būti sumontuota ant įrenginio.
- Įrenginį turi valdyti žmogus. Operatorius prisiima atsakomybę už trečiuosius asmenis, esančius darbo vietoje.
- Laikykitės visų darbo saugos ir įspėjamųjų pastabų, matomų ant įrenginio.
- Įrenginys skirtas sunkiems griovimo ir kalimo darbams atlikti naudojant atitinkamą antgalį.
- Mechanizmą galima naudoti tik griovimo darbams. Bet koks kitoks naudojimas yra draudžiamas. Atsakomybė už visus sužalojimus arba žalą, patirtą dėl naudojimo ne pagal numatytąją paskirtį, atitenka naudotojui / operatoriui, o ne gamintojui.
- Įsidėmėkite, kad mūsų prietaisas nėra skirtas komerciniam, prekybiniam ar pramoniniam naudojimui. Mes neprisiimame jokios atsakomybės, jei gaminys bus naudojamas komerciniams, prekybiniams arba pramoniniams bei panašioms tikslams.
- Visa su sauga ir pavojais susijusi informacija, pateikta ant mechanizmo, turi būti matoma ir įskaitoma.
- Techniškai geros būklės įrenginį eksploatuokite tik pagal naudojimo paskirtį, laikydamiesi šioje instrukcijoje nurodytų saugos ir rizikos reikalavimų! Būtina nedelsiant pašalinti gedimus, kurie pažeidžia saugos reikalavimus!
- Būtina laikytis gamintojo saugos, eksploatavimo ir techninės priežiūros nurodymų ir matmenų, pateiktų „Techniniuose duomenyse“.
- Būtina laikytis atitinkamų nelaimingų atsitikimų prevencijos reglamentų ir kitų bendrai pripažintų techninės saugos taisyklių.
- Įrenginį eksploatuoti, atlikti jo techninę priežiūrą ir remontuoti gali tik asmenys, susipažinę su juo ir informuoti apie galimus pavojus. Už žalą arba sužalojimus, patirtus dėl neteisėto įrenginio konstrukcijos pakeitimo, gamintojas neatsako.
- Įrenginį galima eksploatuoti tik su originaliais gamintojo priedais ir įrankiais.

ohte võimalik lõplikult kõrvaldada. Masina ehitusliikust omapärast tulenevalt võivad tekkida järgmised asjaolud:

- Kuulmise kahjustumine, mis tuleneb kuulmiskaitsete mittekandmisest.
- Silmavigastused, mis on põhjustatud kaitseprillide mittekandmisest.
- Mistahes muu kasutus loetakse sobimatuks. Tootja ei kanna vastutust tekkivate vigastuste eest, täielik vastutus lasub kasutajal.

Muud ohud

Purustushaamer on valmistatud kaasaegse tehnoloogia abil ning kooskõlas tunnustatud ohutusreeglitega. Siiski võivad masinaga töötamisel esineda jääkohud.

- Elektrivooluga seotud ohud, kui kasutatakse sobimatuid ühendusliine.
- Isegi juhul, kui on kasutusele võetud kõik ohutusalabinõud, võivad mõned veel ilmnemata jääkohud esineda.
- Jääkohtude esinemist saab vähendada järgides peatükides „Ohutusalane teave“, „Ettenähtud kasutus“ ja kogu kasutusjuhises toodud juhtnõure.

ENNE KASUTAMIST

Enne seadmega töötama asumist veenduge, et toote spetsifikatsioonil olevad andmed ühtivad vooluvõrgu andmetega.

Võtke alati voolujuhe vooluvõrgust välja enne, kui hakkate tegema mingeid seadistusi seadmel.

- Tutvuge põhjalikult masinaga. Tutvuge selle raketuste ja piirangutega, samuti spetsiifiliste võimalike ohtudega.
- Enne pistiku sisestamist pesasse veenduge, et lüliti asuks asendis VÄLJAS.
- Veenduge, et masin oleks korralikult puhastatud ja õigesti määritud.
- Kontrollige, kas masinal on kahjustatud osad ning tehke kindlaks, kas need osad töötavad korralikult ning täidavad oma etteantud funktsiooni. Juhul, kui tekib mistahes kahtlus, tuleb asjassepuutuv osa asendada.
- Kontrollige, et kõik liikuvad osad, liigend- või kinnitused oleksid kohale reguleeritud, samuti kõiki teisi tingimusi, mis võivad mõjutada seadme korralikku funktsioneerimist. Kahjustatud kaitseseade või muu osa tuleb parandada või asendada spetsialisti poolt.
- Ärge kasutage masinat, kui lüliti pole võimalik korralikult sisse või välja lülitada.

Tähelepanu! Enne töödega alustamist kontrollige, et töökohal ei oleks varjatud elektrikaableid, gaasi- ja veetorusid, kasutades torulokaatorit.

Töötamine

dies šo izmaiņu rezultātā.

- Ierīci drīkst lietot vienīgi kopā ar ražotāja oriģinālajiem piederumiem un darbarīkiem.
- Pat tad, ja ierīci lieto atbilstoši paredzētajam pielietojumam, noteiktus paliekošos riskus nevar pilnībā novērst. Ņemot vērā ierīces konstrukciju un uzbūvi, var būt šādi paliekošie riski:
- dzirdes bojājumi, ko izraisa dzirdes aizsargu nelietošana;
- acu traumas, ko izraisa aizsargbrīļu nelietošana.
- Visi atšķirīgie pielietojumi tiek uzskatīti par neatbilstošiem paredzētajam pielietojumam. Par tā rezultātā radušos kaitējumu ražotājs nav atbildīgs, visus ar to saistītos riskus uzņemas lietotājs.

⚠ Paliekošie riski

Atskaldāmurs ir konstruēts saskaņā ar pastāvošajiem tehnoloģijas standartiem un atzītiem drošības noteikumiem. Tomēr darba laikā var rasties daži paliekošie riski.

- Traumas, ko rada strāva, izmantojot nepiemērotus elektriskā pieslēguma kabelus.
- Pat tad, ja visi drošības pasākumi ir veikti, var pastāvēt daži paliekošie riski, kas nav uzskatāmi parādīti.
- Paliekošos riskus var samazināt, ievērojot sadaļas „Drošības norādījumi” un „Atbilstošs pielietojums”, kā arī lietošanas instrukcijas kopumā.

≡ PIRMS EKSPLUATĀCIJAS UZSĀKŠANAS

Pirms ekspluatācijas uzsākšanas pārlicinieties, ka raksturlielumi uz ierīces marķējuma plāksnes saskan ar elektrotīkla raksturlielumiem.

Visos gadījumos, pirms uzsākat ierīces regulēšanu, atvienojiet kontaktdakšu no elektrotīkla.

- Iepazīstiet savu ierīci. Apgūstiet ierīces pielietojumu, ierobežojumus, kā arī specifiskos iespējamus apdraudējumus.
- Pirms iespraužat kontaktdakšu rozetē, pārlicinieties, ka jaudas slēdzis ir pozīcijā „izslēgts” (AUS).
- Pārlicinieties, ka ierīce ir iztīrīta un regulāri ieeļļota.
- Pirms ekspluatācijas uzsākšanas pārbaudiet, vai nav bojātu detaļu, un pārlicinieties, ka attiecīgās detaļas darbojas un pilda tām paredzētās funkcijas. Šaubu gadījumā bojāto detaļu vajadzētu nomainīt.
- Pārbaudiet visu kustīgo detaļu, bojāto detaļu un stiprinājuma detaļu stāvokli, kā arī citus nosacījumus, kas varētu ierobežot atbilstošu ierīces darbību. Jebkura bojāta detaļa būtu nekavējoties jālabo vai jānomaina kvalificētam speciālistam.
- Nelietojiet ierīci, ja jaudas slēdzis atbilstošā veidā nevar ieslēgt un izslēgt.

Uzmanību! Pirms darba uzsākšanas, izmantojot vadu detektoru, pārbaudiet, vai ierīces pielietojuma vietā nav iebūvēti elektrokabeļi, gāzes vai ūdens cauruļvadi

Lietošana

- Nors iřrenginys gali būti naudojamas pagal numatytąją paskirtį, kai kurių liekamosios rizikos veiksmų neįmanoma visiškai pašalinti. Dėl įrenginio konstrukcijos ir struktūros galimos tokios situacijos:
- galima pažeisti klausą nenaudojant būtinos klausos apsaugas,
- galima susižaloti akis nenaudojant atitinkamas akių apsaugas.
- Bet kokio kitokio pobūdžio naudojimas laikomas naudojimu ne pagal numatytąją paskirtį. Gamintojas neatsako už dėl tokio naudojimo patirtą žalą. Už riziką atsako tik pats operatorius

⚠ Liekamieji pavojai

Griovimo plaktukas pagamintas naudojant naujausią technologiją ir pagal pripažintas saugos taisykles. Visgi kai kurie pavojai gali likti.

- Naudojant netinkamus maitinimo laidus, elektros srovė gali būti pavojinga sveikatai.
- Visgi gali išlikti nematomų liekamųjų pavojų, net jeigu ir laikomasi visų atsargumo priemonių.
- Liekamuosius pavojus galima sumažinti laikantis visų reikalavimų, pateiktų „Saugos nurodymuose“, „Numatytoje naudojimo paskirtyje“ ir visoje eksploataavimo instrukcijoje.

≡ PRIEŠ PALEIDŽIANT ĮRENGINĮ

Prieš įjungdami įrenginį, patikrinkite, ar duomenys ant vardinių duomenų lentelės atitinka maitinimo tinklo duomenis.

Prieš reguliuodami įrenginį, visada ištraukite maitinimo laidą.

- Susipažinkite su įrenginiu. Susipažinkite ne tik su eksploataavimu ir apribojimais, bet ir su susijusiais galimais pavojais.
- Prieš kišdami kištuką į maitinimo lizdą, patikrinkite, ar jungiklis yra išjungtas.
- Patikrinkite, ar įrenginys tinkamai išvalytas ir sutepintas.
- Prieš įjungdami įrenginį, patikrinkite, ar nėra pažeistų dalių ir ar tokios dalys tinkamai veikia ir užtikrina numatytąją funkciją. Jei abejojate, pažeistas dalis reikia pakeisti.
- Patikrinkite visų judančių dalių kryptį, pažeistas arba pritvirtintas dalis ir visas kitas sąlygas, kurios gali turėti poveikio tinkamam darbui. Visas pažeistas dalis turi nedelsdamas pakeisti arba suremontuoti kvalifikuotas specialistas.
- Nenaudokite įrenginio, jei tinkamai neįsijungia arba neišsijungia jo jungiklis.

.Dėmesio! Prieš pradėdami darbą, vamzdžių aptiktuvu patikrinkite darbo vietą, ar nėra paslėptų maitinimo kabelių, dujų ir vandens vamzdžių.

Ekspluatavimas

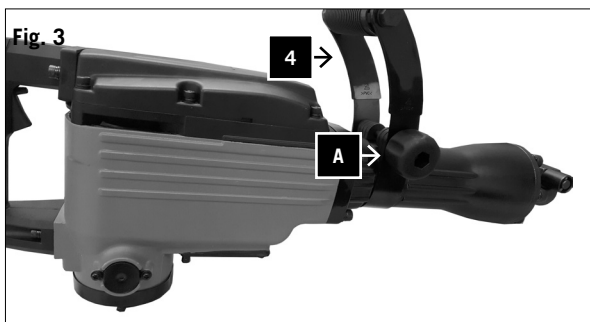
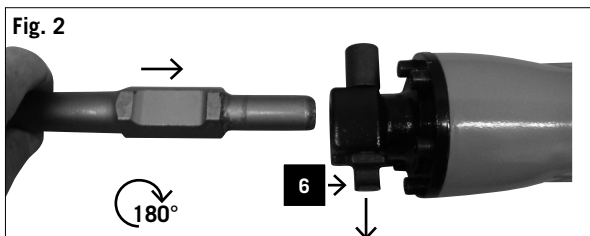
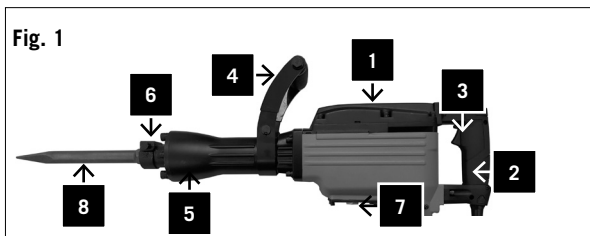

Kasutage ainult sobivat varustust.

- Ärge proovige masina või lisatarvikutega teha tööd, mis on ette nähtud suuremale, tööstuslikuks otstarbeks valmistatud masinale. Te saavutate paremaid tulemusi kasutades varustust mahus, mis on sellele masinale ette nähtud.
- Teostage kõiki seadistusi masinal siis, kui see on välja lülitatud.
- Ärge kunagi jätke töötavat masinat järelvalveta.
- Kui olete seadme välja lülitanud, ärge jätke seda järelvalveta, kuni see on lõplikult seiskunud.
- Lülitage enne juhtme vooluvõrgust väljatõmbamist masin alati välja.
- Eemaldage alati juhe vooluvõrgust. Tõmmake alati pistiku juurest, mitte juhtmest.
- Puhastage ja hooldage varustust korrapäraselt.
- Vajadusel laske seadet kontrollida.

Juhul, kui Te pole kindel töötingimuste ohutuses, ärge masinat kasutage.

≡ KOOSTISOSAD JOONIS 1

- 1 Mootori korpus
- 2 Käepide
- 3 SEES / VÄLJAS lüliti
- 4 Lisakäepide
- 5 Tööriistahoidja
- 6 Lukustustihvtid
- 7 Ava õli lisamiseks/kontrollaken
- 8 Meisel

Töötamine

Meisli sisestamine joonis 2

- 1 Alati enne sisestamist puhastage ja määrige kergelt meislit.
- 2 Tõmmake lukustuspooldid (6) üles, kuni nad peatuvad, pöörake neid 180° ning laske seejärel lahti.
- 3 Sisestage meisel hoidikusse (5), kuni see asetub kohale.
- 4 Tõmmake lukustuspooldid (6) uuesti üles, pöörake neid 180° ning laske lahti.
- 5 Kontrollige seadmel asuvad lukustuspooldid üle.

Meisli eemaldamine

Tõmmake lukustuspooldid (6) üles, kuni nad peatuvad, pöörake neid 180° ning laske seejärel lahti.

Lisakäepide joonis 3

Turvakaalutlustel töötage purustushaamriga alati nii, et hoiate kinni lisakäepidemest!

- 1 Lisakäepide (4) pakub purustushaamriga töötamisel turvalist kinnihoidmisvõimalust.
- 2 Lisakäepidet (4) saab seada erinevatesse asenditesse.
- 3 Keerake propeller (A) lahti.
- 4 Nüüd keerake lisakäepidet (3) mugavasse tööasendisse ning keerake kruvi (A) uuesti kinni.

Lietojiet ierīci vienīgi tehniski nevainojamā stāvoklī.

- Neforsējiet ierīci vai tās aprīkojumu, lai sasniegtu jaudu, kāda piemīt ierīcēm ar industriālu pielietojumu. Ierīce nodrošina labāku darba rezultātu, darbinot to paredzētajā jaudas režīmā.
- Veiciet jebkurus ierīces regulēšanas darbus, kad ierīce ir izslēgta.
- Nekādā gadījumā neatstājiet ierīci bez uzraudzības, ja tā vēl darbojas.
- Izslēdzot ierīci, atļaidiet to tikai tad, kad ierīce pilnībā ir pārstājusi darboties.
- Visos gadījumos izslēdziet ierīci, pirms atvienojat kontaktdakšu no elektrotīkla.
- Visos gadījumos izvelciet kontaktdakšu. Nekādā gadījumā neatvienojiet kontaktdakšu no rozetes, velkot to aiz kabeļa.
- Regulāri notīriet ierīci un veiciet apkopes.
- Nepieciešamības gadījumā pieprasiet veikt ierīces pārbaudi.

Ja Jūs neesat pārliecināts, vai darba nosacījumi ir vai nav droši, nestrādājiet ar ierīci.

≡ APRĪKOJUMS (1. ATT.)

- 1 Motora korpuss
- 2 Rokturis
- 3 Jaudas slēdzis
- 4 Papildu rokturis
- 5 Cirtņa patrona
- 6 Fiksators
- 7 Eļļas iepildes atvere / līmeņa pārbaudes stikls
- 8 Smailpieta cirtnis

Ekspluatācijas uzsākšana

Cirtņa ievietošana (2. att.)

- 1 Visos gadījumos pirms cirtņa ievietošanas notīriet to un nedaudz ieeļļojiet cirtņa stieni.
- 2 Izvelciet fiksatorus (6) līdz atdurei, pagrieziet tos pa 180° un atļaidiet
- 3 Ievietojiet cirtni patronā (5) un grūdiet to līdz atdurei.
- 4 Atkal izvelciet fiksatorus (6) līdz atdurei, pagrieziet tos pa 180° un atļaidiet.
- 5 Pārbaudiet, vai instruments ir nofiksēts.

Cirtņa izņemšana

Izvelciet fiksatorus (6) līdz atdurei, pagrieziet tos pa 180°, atļaidiet to un izņemiet cirtni.

Papildu rokturis (3. att.)

Drošības iemeslu dēļ lietojiet atskaldāmuru vienīgi kopā ar papildu rokturi!

- 1 Papildu rokturis (4) sniedz Jums iespēju drošā veidā satvert atskaldāmuru tā lietošanas laikā.
- 2 Papildu rokturi (4) var pagriezt jebkurā pozīcijā.
- 3 Lai to izdarītu, pagrieziet skrūvi ar propeleris (A).
- 4 Tagad pagrieziet papildu rokturi (3) sev pieņemamā un drošā darba pozīcijā un no jauna pievelciet skrūvi (A).

Norādījumi darbināšanai

Naudokite tik tinkamā ierīcī.

- Nespauskite ierīcī ar priedo per jēgā, kad padarytumēte darba, kuriam reikalingas didesnis pramoninis mechanizmas. Jis geriau veikia, kai eksploatuojamas numatytu projektiniu našumu.
- Ierīcī derinkite jį išjungę.
- Nepalikite veikiančio ierīcī be priežiūros.
- Išjungę ierīcī, palikite jį tik tada, kai visiškai sustos.
- Prieš ištraukdami kištuką, visada išjunkite ierīcī.
- Visada ištraukite maitinimo kištuką. Netraukite kištuko iš maitinimo lizdo už maitinimo laido.
- Reguliariai atlikite ierīcī techninę priežiūrą ir valymą.
- Jei reikia, atlikite ierīcī patikrą.

Jei abejojate darbo sąlygų saugumu, nedirbkite ierīcī.

≡ ĮRANGA (1 PAV.)

- 1 Variklio korpusas
- 2 Griebiamoji rankenos dalis
- 3 Įjungimo / išjungimo jungiklis
- 4 Papildoma rankena
- 5 Įrankių laikiklis
- 6 Fiksuojamasis varžtas
- 7 Tepalo įpylimo anga / patikros stikliukas
- 8 Smailusis kaltas

Paleidimas

Kalto įdėjimas (2 pav.)

- 1 Prieš naudodami kaltą, pirmiausia nuvalykite ir sutepkite jo veleną.
- 2 Ištraukite fiksuojamąjį varžtą (6) iki stabdiklio, pasukite 180° ir paleiskite.
- 3 Kaltą įdėkite į įrankių laikiklį (5) ir stumkite jį, kol sustos.
- 4 Vėl ištraukite fiksuojamąjį varžtą (6), pasukite 180° ir paleiskite.
- 5 Užfiksukite įrankį.

Kalto ištraukimas

Ištraukite fiksuojamąjį varžtą (6) iki stabdiklio, pasukite 180° ir paleiskite. Ištraukite kaltą

Papildoma rankena (3 pav.)

Saugumo sumetimais griovimo kaltas tiekiamas su papildoma rankena!

- 1 Naudojant papildomą rankeną (4) galima tvirtiau valdyti griovimo plaktuką.
- 2 Papildomą rankeną (4) galima nustatyti į bet kokią padėtį.
- 3 Atsukite varžtą vidiniui dzenskrūve(A).
- 4 Dabar pasukite papildomą rankeną (3) į patogią ir saugią darbo padėtį ir vėl užsukite varžtą (A).

Techninės priežiūros / naudojimo instrukcija

Fig. 4



Juhised töötamiseks

Tähelepanu! Teie turvalisuse huvides tuleb masinat hoida ainult mõlemast käepidemest! (3 ja 4, joonis 1) Sellega hoitakse ära elektrišokk, kui meisel peaks kokku puutuma juhtmega.

Sisse ja välja lülitamine (joonis 4)

Sisselülitamiseks: vajutage töölülitit (3).

Väljalülitamiseks: laske töölülitil (3) lahti.

Hoidke alati meislid teritatult.

Tähelepanu:

- Töötamisel meisliga kasutage ainult madalat rõhku.
- Liiga kõrge rõhk koormab asjatult mootorit.
- Vajadusel teritage meislit või vahetage see välja.

⚠ Elektrihendus

Elektrihenduse kaableid tuleb korrapäraselt kontrollida vigastuste osas. Ühenduste kontrollimisel veenduge, et seade ei oleks vooluvõrguga ühendatud.

Elektrihenduse kaablid peavad vastama asjassepuutuvate VDE ja DIN nõuetega. Kasutage vaid H 07 RN märgistusega voolujuhtmeid.

Elektrikaablil asuva tüübikinnitusolemasolu on kohustuslik.

Vigased elektrihenduse liinid

Elektrihenduse kaablitel esineb sageli isolatsioonikahjustusi.

Nende põhjusteks on:

- Kaablite jätmisest uste- ja aknaavaustesse põhjustatud murdekohad.
- Ühenduskaablite sobimatust kokkupanekust või asetusest tulenevad sõlmkohad.
- Elektrihenduse kaablitest ülesõitmisest tingitud sisselõiked.
- Pistikupesast juhtme väljatõmbamisel tekkivad isolatsioonikihi kahjustused.
- Vanast isolatsioonist tulenevad praod.

Selliseid kahjustatud elektrihenduse kaableid ei tohi kasutada ning need on isolatsioonikahjustuste tõttu surmavalt ohtlikud!

Vahelduvvoolu mootor 230 V/ 50 Hz

Vooluvõrk 230 Volti / 50 Hz.

Vooluvarustuse- ning pikendusjuhtmed peavad olema 3-soonega = P + N + SL. - (1/N/PE).

Pikendusjuhtmed peavad olema diameetriga vähemalt 1,5 mm².

Vooluvõrk peab olema tagatud maksimaalselt 16 A ulatuses.

Uzmanību! Jūsu drošības labad ierīci drīkst turēt vienīgi aiz abiem rokturiem (1. att., 3 un 4)!

Tādā veidā tiek novērsts elektriskās strāvas trieciena apdraudējums, kas rodas, ar cirtni aizskarot elektrokabeļus.

Ieslēgšana un izslēgšana (4. att.)

Ieslēgšana: Nospiediet jaudas slēdzi (3).

Izslēgšana: Atbrīvojiet jaudas slēdzi (3).

Visos gadījumos turiet cirtņus asus.

Uzmanību!

- Veiciet skaldīšanu, tikai nedaudz iespiežot cirtni.
- Pārāk stiprs spiediens uz cirtni nevaradzīgi pārslogo motoru.
- Savlaicīgi uzasiniet cirtni un nepieciešamības gadījumā nomainiet to.

⚠ Elektriskais pieslēgums

Regulāri pārbaudiet spēka elektrokabeļus, vai tie nav bojāti. Pārlicinieties, ka pārbaudes laikā kabelis ir atvienots no elektrotīkla.

Spēka elektrokabeļiem ir jāatbilst attiecīgajiem VDE un DIN normatīviem. Izmantojiet vienīgi spēka elektrokabeļus, kas ir marķēti ar H 07 RN.

Ir noteikta prasība, ka tipam jābūt norādītam marķējumā, kas uzdrukāts uz spēka kabeļa.

Bojāti spēka elektrokabeļi

Spēka elektrokabeļiem bieži vien rodas izolācijas bojājumi.

Iemesli var būt šādi:

- Sakniešanas bojājumi, kas rodas, kabeļus velkot caur logu un durvju spraugām.
- Pārlocīšanas bojājumi, kas rodas dēļ spēka elektrokabeļa nepareizas stiprināšanas vai ievilkšanas.
- Griezumi, kas rodas, braucot pāri spēka elektrokabeļiem.
- Izolācijas bojājumi, kas rodas, elektrokabeļi spēcīgi raujot ārā no sienas kontaktligzdas.
- Plaisas, kas rodas elektrokabeļa novecošanas rezultātā.

Tādus bojātus spēka elektrokabeļus izmantot nedrīkst, un dēļ bojātās izolācijas tie ir **bīstami dzīvībai!!**

Maiņstrāvas motors 230 V / 50 Hz.

Tīkla spriegums 230 V / 50 Hz.

Spēka kabelim un pagarinājuma kabelim jābūt trīs dzīslu kabelim = P + N + SL - (1/N/PE).

Pagarinājuma kabelim jābūt ar šķērsgrīzumu ne mazāku kā 1,5 mm².

Spēka kabeli pievieno caur drošinātāju, ne lielāku kā 16 A.

- Šis produkts atbilst EN 61000-3-11 prasībām un ir pakļauts īpašiem savienojuma nosacījumiem. Tas nozīmē, ka produkta izmantošana brīvi izvēlēta savienojuma vietā ir aizliegta.

Dēmesio! Savo saugumui uztikrinti mehanizmaļ kykite abiem rankomis (3 ir 4, 1 pav.)!

Taip bus uztikrinta, kad kaltas nepalies maitinimo laidu, dēļ ko galima patirti elektros smuģi.

Ijungimas / išjungimas (4 pav.)

Ijungimas: nuspauskite pagrindinį jungiklį (3).

Išjungimas: atleiskite pagrindinį jungiklį (3).

Irankiai visada turi būti aštrūs.

Dēmesio!

- Kalkite tik nedideliu slėgiu.
- Per didelis slėgis yra pernelyg didelis krūvis varikliui.
- Kaltą laiką galąskite ir, jei būtina, pakeiskite.

⚠ Elektros jungtys

Reguliariai tikrinkite, ar nepažeisti maitinimo laidai. Tikrindami, atjunkite juos nuo maitinimo šaltinio.

Maitinimo laidai turi atitikti VDE ir DIN reglamentų reikalavimus. Naudokite tik tokius maitinimo laidus, kurie paženklininti kaip H 07 RN.

Ant visų laidų turi būti nurodytas jų tipas.

Pažeisti maitinimo laidai

Maitinimo laidų izoliacija yra dažnai pažeista.

Priežastys gali būti tokios:

- sugnybimo žymės, kai maitinimo laidai pravedami per langų arba durų plyšius,
- sulenkimui, neteisingai sujungus arba ištiesus maitinimo laidus,
- įpjovimui, atsiradę pervažiavus maitinimo laidus,
- izoliacija pažeista traukiant kištuką už maitinimo laido,
- pasenusioje izoliacijoje atsiradę įtrūkimai

Tokių pažeistų maitinimo laidų naudoti negalima, nes dėl pažeistos izoliacijos gali kilti **pavojus gyvybei!**

230 V/50 Hz kintamosios srovės variklis

230 V/ 50 Hz maitinimo įtampa

Maitinimo Ir Ilginamasis laidas turi būti 3-jų gyslų = P + N + SL. - (1/N/PE).

Ilginamieji laidai turi būti bent 1,5 mm² skerspjūvio.

Maitinimo jungtis yra apsaugota ne stipresniu kaip 16 A saugikliu.

- Gaminys atitinka standarto EN 61000-3-11 reikalavi-

- Toode vastab standardi EN 61000-3-11 nõudmistele ja selle ühendamisel kehtivad eritingimused. See tähendab, et ei ole lubatud kasutamine mis tahes vabalt valitud ühenduskohas.
- Ebasoodsate võrgutingimuste korral võib seade põhjustada ajutisi pinge kõikumisi.
- Toode on ettenähtud kasutamiseks eranditult ühenduskohtades,
 - a) mis ei ületa maksimaalselt lubatud võrgutakistust Z või
 - b) mille võrgu voolutaluvus on 100 amprit iga faasi kohta.
- Teie kui kasutaja peate, vajadusel vastava energiaettevõttega konsulteerides, kindlaks tegema, et Teie ühenduskoht, kus Te toodet käitada soovite, vastaks ühele toodud nõudmistest, kas nõudmisele a) või nõudmisele b).

Hooldus

PUHASTAMINE

Tähelepanu! Lülitage varustus välja.

- Peale töö lõpetamist puhastage varustus.
- Eemaldage masinalt tolm ja mustus korrapäraselt.
- Hoidke kõiki kaitseseadeid, õhuavasid ja mootori korpust tolmust ja mustusest puhtana.
- Puhastage varustust puhta riidetükiga või kasutage madala survega õhukompressorit.
- Kõiki liikuvaid osi tuleb korrapäraselt määrida.
- Ärge kasutage puhastusvahendeid või lahuseid; need võivad kahjustada varustuse plastosi. Veenduge, et varustuse sisemusse ei satuks vett

SÜSINIKHARJAD

Juhul, kui esineb üleliigselt sädemeid, laske kvalifitseeritud elektrikul kontrollida süsinikharju.

Tähelepanu! Harju tohib vahetada ainult kvalifitseeritud elektrik.

ÕLITASEME KONTROLL

Õlitaset tuleb kontrollida iga kord enne varustuse kasutamist.

Asetage varustus põrandale tööriistahoidjaga all. Õlitase peab olema vähemalt 4mm ülalpool kontrollakna alumist serva. Vajadusel lisage õli.

Õlivahetus: joonis 5

Õli tuleb vahetada peale 40-50 tundi töötamist.

Soovituslik õli: 30ml SAE 15W/40 või sarnane.

Tähelepanu! Lülitage varustus välja. Eraldage vooluvõrgust!

- 1 Keerake kontrollaken (7) kuuskantvõtme (B) abil lahti ning laske õli välja.
- 2 Selleks, et õli ei satuks maha, asetage väljalaske ava alla konteiner.

Märkus: vana õli tuleb utiliseerida sobilikus jäätme-kogumiskohas!

- 3 Valage uus õli (umbes 30ml) õli täite avast sisse, kuni see ulatub vajaliku tasemeni.
- 4 Kinnitage kontrollaken uuesti.
- 5 Peale lühikest töötamisvahemikku kontrollige õlitaset uuesti.

Fig. 5

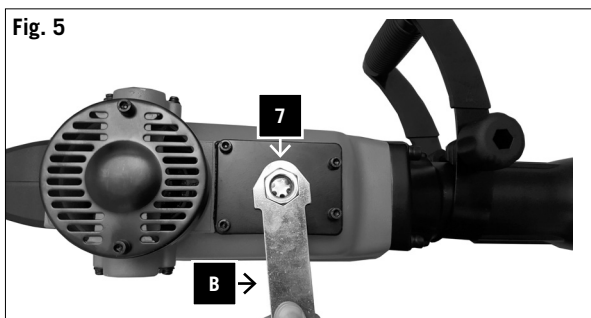

- Ja nav nodrošināti atbilstoši nosacījumi strāvas padevē, produkts var likt spriegumam būt īslaicīgi nevienmērīgam.
- Šis produkts ir paredzēts lietošanai tikai savienojuma vietās,
 - a) kuras nepārsniedz maksimāli pieļaujamo piegādes pilno pretestību „Z” vai
 - b) kurās ir nepārtraukts maģistrāles strāvas padeves apjoms vismaz 100 A uz fāzi.
- Kā lietotājam, Jums, sazinoties ar elektrības nodrošināšanas uzņēmumu, ja nepieciešams, ir jānodrošina, ka savienojuma vieta, kurā vēlaties pievienot produktu, atbilst vienai no divām prasībām - a) vai b), kas aprakstītas augstāk.

Apkope

TĪRĪŠANA

Uzmanību! Atvienojiet kontaktdakšu.

- Notīriet ierīci pēc katra darba.
- Putekļi un netīrumi regulāri jāiztīra no ierīces.
- Uzturiet aizsargierīces, gaisa sprauslas un motora korpusu tīru no putekļiem un netīrumiem.
- Notīriet ierīci ar tīru auduma gabalu vai arī apskalojiet to ar saspīestu gaisu pie zema spiediena.
- Visas kustīgās detaļas ir regulāri jāīdina.
- Nelietojiet mazgāšanas līdzekļus vai šķīdinātājus. Tie var sabojāt ierīces plastmasas detaļas. Nodrošiniet, lai ierīcē neieplūst ūdens.

OGLĪŠU SUKAS

Pārmērīgas dzirksteļošanas gadījumā pieprasiet kvalificētam elektrīķim pārbaudīt oglīšu sukas. Uzmanību! Oglīšu sukas drīkst nomainīt vienīgi kvalificēts elektrīķis.

PĀRBAUDIET EĻĻAS LĪMENI

Eļļas līmenis jāpārbauda pirms katra darba uzsākšanas. Nolieciet ierīci uz zemes, atbalstot to uz cirtņa patronas. Eļļas līmenim jābūt vismaz 4 mm virs eļļas pārbaudes stikla apakšējās malas. Nepieciešamības gadījumā papildiniet eļļas daudzumu.

Eļļas maiņa (5. att.)

Eļļu vajadzētu mainīt pēc katrām 40 līdz 50 darba stundām.

Ieteicamā eļļa: 30 ml SAE 15W/40 vai līdzvērtīga.

Uzmanību! Izslēdziet ierīci. Atvienojiet spēka kabeli.

- 1 Izskrūvējiet skrūves, izmantojot sešstūra atslēgu (B), izņemiet pārbaudes stiklu (7) un noliejiet eļļu.
- 2 Lai eļļa neizlītu nekontrolēti, novietojiet zem eļļas noliešanas skrūves tilpni un noteciniet eļļu šajā tilpnē.

Uzmanību! Utilizējiet atstrādāto eļļu, nododot to attiecīgā atstrādātās eļļas savākšanas punktā

- 3 Iepildiet jaunu eļļu (apmēram 30 ml) eļļas uzpildes atverē, līdz eļļas līmenis sasniedz prasīto
- 4 Pieskrūvējiet atpakaļ vietā eļļas līmeņa pārbaudes stiklu.
- 5 Pēc neilga laika vēlreiz pārbaudiet eļļas stāvokli.

REZERVES DAĻU PASŪTĪŠANA

Pasūtot rezerves daļas, jānorāda šādi dati:

mus ir jam taikomas specialios prijungimo sąlygos. Tai reiškia, kad gaminj bet kokiamе laisvai pasirinktame prijungimo taške naudoti draudziamа.

- Atsižvelgiant į nepalankias maitinimo šaltinio sąlygas gaminyс gali sukelti laikiną įtampos svyravimą.
- Gaminyс skirtas naudoti tik jungimo taškuose, kurie:
 - a) nevirsija didžiausios leidžiamos maitinimo varžos „Z”, arba
 - b) kurių maitinimo tinklo nuolatinis srovės tiekimo pajėgumas yra bent 100 A kiekvienai fazei.
- Kaip naudotojas turite užtikrinti, jei reikia pasikonsultavęс su elektros energiją tiekiančia įmone, kad prijungimo taškas, prie kurio norite prijungti įrenginį, atitinka vieną anksčiau nurodytų a) arba b) reikalavimų.

Techninė priežiūra

VALYMAS

Dėmesio! Ištraukite kištuką iš maitinimo lizdo.

- Baigę darbą, išvalykite įrenginį.
- Reikia reguliariai nuo įrenginio valyti dulkes ir purvą.
- Nuo visų apsauginių prietaisų, ortakių ir variklio korpuso valykite dulkes ir purvą.
- Įrenginį valykite sausa škepetа arba nupūskite mažо slėgio oru.
- Visas judančias dalis reikia periodiškai sutepti.
- Nenaudokite valiklių arba tirpiklių, kurie gali pažeisti plastikines įrenginio dalis. Saugokite, kad į įrenginio vidų nepatektų vandens.

ANGLINIAI ŠEPEČIAI

Jei per daug kibirkščiuoja, kreipkitės į kvalifikuotą elektriką, kad patikrintų anglinius šepečius. Dėmesio! Šepečius gali pakeisti tik kvalifikuotas elektrikas.

TEPALO KIEKIO PATIKRA

Tepalo lygį tikrinkite prieš kiekvieną įrenginio naudojimą. Įrenginį su įrankiu padėkite ant žemės. Tepalo lygis turi būti bent 4 mm virš apatinės patikros stikliuko ribos. Jei reikia, papildykite tepalo.

Tepalo keitimas (5 pav.)

Tepalą reikia keisti maždaug kas 40–50 eksploataavimo valandų.

Rekomenduojamas tepalas: 30 ml SAE 15W/40 arba lygiavertis.

Dėmesio! Išjunkite įrenginį. Ištraukite kištuką iš maitinimo lizdo!

- 1 Šešiakampiu raktu (B) atsukite patikros stikliuką (7) ir išleiskite tepalą.
- 2 Kad užtikrintumėte tekančio tepalo kontrolę, po išleidimo sraigto pastatykite talpyklę, į kurią išleiskite tepalą.

Dėmesio! Panaudotą tepalą utilizuokite atiduodami jį į atitinkamą panaudoto tepalo surinkimo įmonę!

- 3 Per tepalo įpylimo angą pilkite šviežio tepalo (maždaug 30 ml), kol pasieks reikiamą lygį.
- 4 Vėl tvirtai užsukite patikros stikliuką.
- 5 Po kurio laiko vėl patikrinkite tepalo kiekį.

ATSARGINIŲ DALIŲ UŽSAKYMAS

≡VARUOSADE TELLIMINE

Tellimisel esitage palun järgnev teave:

- Varustuse tüüp
- Varustuse artiklinumber
- Varustuse ID number
- Vajaliku varuosa number

Utiliseerimine ja taaskasutus

Erinevate kaupade pakendid tuleb viia taaskasutuskeskusse.

Küsige järgi oma edasimüüja käest või kohalikust omavalitsusest.

Fejlfinding

Fejl	Mulig årsag	Løsning
Mootor ei tööta	a) kaitse on läbi	a) Kontrollige kaitsmeid
	b) kahjustatud pikendusjuhe	b) Vahetage pikendusjuhe välja
	c) Mootori või lüliti ühendus ei ole töökorras	c) Laske elektrikul seda kontrollida.
	d) Vigane mootor või lüliti	d) Laske elektrikul seda kontrollida.
Mootoril puudub võimsus, kaitse on läbi	a) Pikendusjuhtme diameeter pole piisav	a) Kontrollige elektriühendust
	b) Ülekoormus	b) Kontrollige tööriista

- ierīces tips;
- ierīces artikula numurs;
- ierīces identifikācijas numurs;
- nepieciešamās rezerves daļas numurs.

Utilizācija un pārstrāde

Iepakojumu no dažādiem materiāliem vajadzētu nodot otrreizējai pārstrādei.

Jautājiet Jūsu specializētajam pārdevējam vai pašvaldībai.

Uzsakdami atsargines daļas, pateikite tolimenes informāciju:

- ierīcinio modelj,
- ierīcinio artikulo numerj,
- ierīcinio identifikacinj numerj,
- atsarginēs dalies numerj.

Utilizavimas ir antrinis perdirbimas

Jvairij prekių pakuotės turi būti atiduotos antriniam perdirbimui.

Kreipkitės j savo pardavējā arba savivaldybē.

Kļūmju novēršana

Kļūme	Iespējamais iemesls	Darbība kļūdas novēršanai
Nevar iedarbināt dzinēju	a) Izsisti elektrotīkla drošinātāji	a) Pārbaudiet elektrotīkla drošinātājus
	b) Pagarinātāja kabeļa defekts	b) Nomainiet pagarinātāja kabeli
	c) Bojāts elektriskais slēgums pie motora vai pie jaudas slēdža	c) Pieprasiet veikt pārbaudi kvalificētam elektriķim
	d) Bojāts motors vai jaudas slēdzis	d) Pieprasiet veikt pārbaudi kvalificētam elektriķim
Motoram nav izejas jaudas, izsit drošinātājus	a) Pagarinātāja kabeļa dzīslu šķērssgriezums nav pietiekams	a) skatīt sadaļu „Elektriskais pieslēgums“
	b) Pārslodze	b) Pārbaudiet darbarīku

Gedimų paieška ir šalinimas

Sutrikimas	Galima priežastis	Galimas sprendimas
Variklis neįsijungia	a) Perdegę saugiklis	a) Patikrinkite saugiklį
	b) Netinkamas ilginamasis laidas	b) Pakeiskite ilginamuosius laidus
	c) Netinkama variklio arba jungiklio jungtis	c) Kreipkitės į elektriką, kad patikrintų
	d) Sugedęs variklis arba jungiklis	d) Kreipkitės į elektriką, kad patikrintų
Nėra variklio galios, įsijungę apsauga	a) Nepakankamas ilginamojo laido skerspjuvis	a) Žr. „Elektros jungtis“
	b) Perkrova	b) Patikrinkite įrankį

≡ VÝROBCE:

scheppach Fabrikation von Holzbearbeitungsmaschinen GmbH

Günzburger Straße 69

D-89335 Ichenhausen

≡ VÁŽENÝ ZÁKAZNÍKU,

Přejeme vám hodně radosti a úspěchů při práci s vaším novým strojem.

Upozornění:

Podle platného zákona o ručení výrobce za škody způsobené vadou výrobku neručí výrobce tohoto přístroje za škody, které vzniknou na tomto přístroji nebo tímto přístrojem při:

- neodborném zacházení,
- nedodržování návodu k obsluze,
- opravách třetí osobou, neautorizovanými odborníky,
- zabudování a výměně neoriginálních náhradních dílů,
- používání v rozporu s určením,
- výpadcích elektrického zařízení při nedodržení elektrických předpisů a ustanovení předpisů VDE 0100, DIN 57113 / VDE0113.

≡ DOPORUČUJEME VÁM:

Před použitím demoličního kladiva si pečlivě přečtěte pokyny uvedené v předloženém návodu.

Přečíst návod k obsluze:

Než uvedete demoliční kladivo do provozu nebo s ním začnete pracovat, pečlivě si přečtěte návod k obsluze.

Nebezpečné elektrické napětí

Pozor! Před každým zákrokem odpojte od demoličního kladiva přívod proudu.

Nebezpečí v důsledku nenadálého spuštění

Pozor! Demoliční kladivo se může po výpadku proudu nenadále spustit

Před montáží a uvedením do provozu si přečtěte celý text návodu k obsluze.

Tento návod k obsluze Vám má ulehčit seznámení s vaším strojem a využití možností jeho použití podle určení.

Návod k obsluze obsahuje důležité pokyny a upozornění, jak bezpečně, odborně a hospodárně pracovat se strojem, a jak zabránit nebezpečí, ušetřit náklady za opravy, snížit ztrátové časy, a zvýšit spolehlivost a životnost stroje.

K bezpečnostním ustanovením tohoto návodu k obsluze musíte navíc bezpodmínečně dodržovat předpisy své země, platné pro provoz stroje.

Uchovávejte návod k obsluze u stroje v ochranném pouzdře, chráněný před nečistotou a vlhkostí. Každý pracovník obsluhy si ho musí před zahájením práce přečíst a pečlivě dodržovat.

Na stroji smí pracovat jen osoby, které jsou poučené v používání stroje, a informované o nebezpečích s tím spojených. Je nutné dodržovat vyžadovaný minimální věk.

Vedle bezpečnostních pokynů a upozornění obsažených v tomto návodu k obsluze a zvláštních předpisů vaší

≡ VÝROBCA:

scheppach Fabrikation von Holzbearbeitungsmaschinen GmbH

Günzburger Straße 69
D-89335 Ichenhausen

≡ VÁŽENÝ ZÁKAZNÍK,

Prajeme vám veľa radosti a úspechov pri práci s vaším novým strojom.

Upozornenie:

Podľa platného zákona o ručení výrobcu za škody spôsobené chybou výrobku neručí výrobca tohto prístroja za škody, ktoré vzniknú na tomto prístroji alebo týmto prístrojom pri:

- neodbornom zaobchádzaní,
- nedodržaní návodu na obsluhu,
- opravách treťou osobou, neautorizovanými odborníkmi,
- zabudovaní a výmene neoriginálnych náhradných dielov,
- používaní v rozpore s určením,
- výpadkoch elektrického zariadenia pri nedodržaní elektrických predpisov a ustanovení predpisov VDE 0100, DIN 57113 / VDE0113.

≡ ODPORÚČAME VÁM:

Pred použitím demolačného kladiva si pozorne prečítajte pokyny uvedené v predloženom návode.

Prečítať návod na obsluhu:

Skôr ako uvediete demolačné kladivo do prevádzky alebo na ňom začnete pracovať, pozorne si prečítajte návod na obsluhu.

Nebezpečné elektrické napätie

Pozor! Pred každým zákrokom odpojte od demolačného kladiva prívod prúdu.

Nebezpečenstvo v dôsledku nečakaného spustenia

Pozor! Demolačné kladivo sa môže po výpadku prúdu nečakane spustiť.

Pred montážou a uvedením do prevádzky si prečítajte celý text návodu na obsluhu.

Tento návod na obsluhu vám má uľahčiť oboznámenie sa s vaším strojom a využitie možností jeho použitia podľa určenia.

Návod na obsluhu obsahuje dôležité pokyny a upozornenia, ako bezpečne, odborne a hospodárne pracovať so strojom, a ako zabrániť nebezpečenstvu, ušetriť náklady za opravy, znížiť stratové časy a zvýšiť spoľahlivosť a životnosť stroja.

K bezpečnostným ustanoveniam tohto návodu na obsluhu musíte navyše bezpodmienečne dodržiavať predpisy svojej krajiny, platné pre prevádzku stroja.

Uchovávajte návod na obsluhu pri stroji v ochrannom puzdre, chránený pred nečistotou a vlhkosťou. Každý pracovník obsluhy si ho musí pred začatím práce prečítať a starostlivo dodržiavať.

Na stroji smú pracovať len osoby, ktoré sú poučené v používaní stroja, a informované o nebezpečenstvách s tým spojených. Je nutné dodržiavať vyžadovaný minimálny vek.

≡ VALMISTAJA:

scheppach Fabrikation von Holzbearbeitungsmaschinen GmbH

Günzburger Straße 69
D-89335 Ichenhausen

≡ HYVÄ ASIAKAS.

että saat paljon iloa ja onnistumisia työskennellessäsi uuden Scheppach-koneesi kanssa

Huomautus:

Tämän laitteen valmistaja ei ole vastuussa sovellettavan tuotevastuulain mukaisesti vaurioista, joita aiheutuu tälle laitteelle tai joita tämä laite aiheuttaa seuraavissa tapauksissa:

- Virheellinen käsittely,
- Käyttöohjeiden laiminlyönti,
- Kolmansien osapuolten, luvattomien asiantuntijoiden tekemät korjaukset,
- Muiden kuin alkuperäisten varaosien asennus ja vaihto,
- Tahaton käyttö,
- Sähköjärjestelmän vika sähkövaatimusten ja VDE-määrittysten 0100, DIN 57113 / VDE0113 laiminlyönnin vuoksi.

≡ SUOSITTELEMME:

Ennen poravasaran käyttöä, lue tähän oppaaseen sisältyvät ohjeet huolellisesti.

Lue käyttöohjeet:

Lue käyttöopas huolellisesti, ennen kuin alat käyttää poravasaraa tai teet siihen säätöjä.

Vaarallinen jännite

Noudata varovaisuutta! Kytke virransyöttö pois päältä, ennen kuin teet säätöjä poravasaraan.

Äkillisen käynnistymisen vaara

Noudata varovaisuutta! Poravasara voi käynnistyä äkillisesti uudestaan virtakatkoksen jälkeen.

Lue käyttöohjeet kokonaan ennen kokoamista ja työn aloittamista laitteella.

Tämä käyttöopas auttaa sinua perehtymään koneeseen ja käyttämään sitä tarkoituksenmukaisesti.

Käyttöopas sisältää tärkeitä tietoja turvallisuudesta, asianmukaisesta ja taloudellisesta työskentelystä koneen kanssa, ja siitä, kuinka voit välttää vaarat, säästää korjauskustannuksista, vähentää seisokkiaikoja ja lisätä koneen luotettavuutta ja käyttöikä.

Tämän käyttöoppaan turvamääräysten lisäksi sinun on noudatettava kansallisia määräyksiä, joita sovelletaan koneen käyttöön.

Säilytä käyttöopasta koneen lähellä, turvallisesti muovikansissa, joissa se pysyy suojassa lialta ja kosteudelta. Jokaisen käyttäjän on luettava opas ennen työn aloittamista ja noudatettava sitä tarkasti.

Vain henkilöt, joita on opastettu käyttämään konetta ja siihen liittyvistä vaaroista, saavat työskennellä koneella. Määritettyä vähimmäisikää on noudatettava.

Tähän käyttöoppaaseen sisältyvien turvaohjeiden ja oman maasi erityisohjeiden lisäksi yleisesti hyväksytyjä teknisiä sääntöjä tulee noudattaa laitetta käytettäessä.

země je nutné dodržovat všeobecně uznávané technické předpisy pro provoz.

≡ VŠEOBECNÉ POKYNY

- Po vybalení zkontrolujte všechny díly na případné škody vzniklé při přepravě nebude brán zřetel. Při reklamaci se musí okamžitě vyrozumět kooperační partner. Pozdější reklamace nebudou uznány.
- Zkontrolujte úplnost zásilky.
- Před použitím se seznamte s přístrojem podle návodu k obsluze.
- U příslušenství, dílů podléhajících opotřebení a náhradních dílů používejte jen originální díly. Náhradní díly dostanete u **svého specializovaného prodejce scheppach**.
- V objednávkách uvádějte naše číslo výrobku, a dále typ a rok výroby přístroje.

AB1600	
Rozsah dodávky	
	Demoliční kladivo
	Hrotový sekáč pro nárazové vrtání ø 30 L410
	Plochý sekáč ø 30 L410
	Olejníčka
Technické údaje	
Počet úderů 1/min	2000
Stavební rozměry D x Š x V mm	652 x 157 x 276
Síla rázu Joule	50
Hodnota vibrací m/s ²	18,2
Hmotnost kg	16
Pohon	
Motor V/Hz	230 V/50 Hz
Příkon P1 W	1600
Třída ochrany	B
Druh ochrany	IP20
Technické změny vyhrazeny!	

≡ PARAMETRY HLUKU

Hluk na pracovišti může překročit 85 db (A).

V tomto případě jsou pro uživatele nezbytná opatření na ochranu proti hluku. (Používat ochranu sluchu!)

Hladina akustického výkonu LWA = 105,0 db (A)

Hladina akustického tlaku LPA = 84,0 dB (A)

Působení hluku může způsobit ztrátu sluchu. Celková hodnota vibrací je stanovena podle EN ISO 3744.

Sekáče

Emisní hodnoty vibrací $a_h = 18,2 \text{ m/s}^2$

Pozor: Hodnota vibrací se mění podle oblasti použití elektrického nářadí a ve výjimečných případech může být nad uvedenou hodnotou.

Uvedené hodnoty jsou hodnoty emisí, a proto nemusí nutně znamenat bezpečné provozní hodnoty.

Ačkoli existuje vztah mezi emisními a imisními hodnotami, nemůžete z toho spolehlivě odvodit, zda jsou nutná další bezpečnostní opatření nebo ne. Faktory, které mohou ovlivnit imisní hodnotu na daném pracovišti, jsou doba působení, charakteristiky pracoviště, další zdroje hluku, atd., například počet strojů a práce prováděné v blízkosti. Povolené hodnoty na pracoviště se také mohou v různých zemích lišit. Tato informace by měla

Popri bezpečnostných pokynoch a upozorneniach obsiahnutých v tomto návode na obsluhu a zvláštnych predpisoch vašej krajiny je nutné dodržiavať všeobecne uznávané technické predpisy pre prevádzku.

☰ VŠEOBECNÉ POKYNY

- Po vybalení skontrolujte všetky diely na prípadné škody vzniknuté pri preprave. Pri reklamáciách sa musí okamžite vyrozumiť kooperačný partner. Neskoršie reklamácie nebudú uznané.
- Skontrolujte úplnosť zásielky.
- Pred použitím sa oboznámte s prístrojom podľa návodu na obsluhu.
- Pri príslušenstve, dieloch podliehajúcich opotrebeniu a náhradných dieloch používajte len originálne diely. Náhradné diely dostanete u **svojho špecializovaného predajcu schepbach**.
- V objednávkach uvádzajte naše číslo výrobu, a ďalej typ a rok výroby prístroja.

AB1600	
Rozsah dodávky	
	Demolačné kladivo
	Hrotový sekáč na nárazové vrtanie ø 30 L410
	Plochý sekáč ø 30 L410
	Olejníčka
Technické údaje	
Počet úderov 1/ min	2000
Stavebné rozmery D x Š x V mm	652 x 157 x 276
Sila rázu Joule	50
Hodnota vibrácií m/s ²	18,2
Hmotnosť kg	16
Pohon	
Motor V/Hz	230 V/50 Hz
Príkion P1 W	1600
Trieda ochrany	B
Druh ochrany	IP20
Technické zmeny vyhradené!	

☰ PARAMETRE HLUKU

Hluk na pracovisku môže prekročiť 85 db (A).
V tomto prípade sú pre užívateľa nevyhnutné opatrenia na ochranu proti hluku. (Používať ochranu sluchu!)
Hladina akustického výkonu $L_{WA} = 105,0$ db (A)
Hladina akustického tlaku LPA = 84,0 db (A)
Pôsobenie hluku môže spôsobiť stratu sluchu. Celková hodnota vibrácií je stanovená podľa EN ISO 3744.

Sekáče

Emisné hodnoty vibrácií $a_h = 18,2$ m/s²

Pozor: Hodnota vibrácií sa mení podľa oblasti použitia elektrického náradia a vo výnimočných prípadoch môže byť nad uvedenou hodnotou.

Uvedené hodnoty sú hodnoty emisí, a preto nemusia nutne znamenať bezpečné prevádzkové hodnoty.

Aj keď existuje vzťah medzi emisnými a imisnými hodnotami, nemôžete z toho spoľahlivo odvodiť, či sú nutné ďalšie bezpečnostné opatrenia alebo nie. Faktory, ktoré môžu ovplyvniť imisnú hodnotu na danom pracovisku, sú čas pôsobenia, charakteristiky praco-

☰ YLEISTIEDOT

- Tarkista kaikki osat kuljetusvaurioiden varalta, kun olet purkanut ne pakkauksesta. Valituksista on ilmoitettava välittömästi kuljetusyriykselle. Myöhemmin tehtyjä vaateita ei hyväksytä.
- Tarkasta, että lähetyksestä ei puutu mitään.
- Perehdy laitteeseen ennen sen käyttöä käyttämällä käyttöopasta.
- Käytä vain alkuperäisiä osia lisävarusteisiin, kuluviin osiin ja varaosiin. Saat varaosat erikoistuneelta schepbach-jälleenmyyjältä.
- Ilmoita tuotenumero sekä laitteen tyyppi ja malli tilauksissasi.

AB1600	
Toimituksen sisältö	
	Poravasara
	Kivipiikki ø30 L410
	Taltta ø30 L410
	Öljykanisteri
Tekniset määrittelyt	
Lyöntien määrä [1/ min.]	2000
Mitat P x L x K [mm]	652 x 157 x 276
Iskuvoima [Joule]	50
Tärinätaso [m/s ²]	18,2
Paino [kg]	16
Ohjaus	
Moottori V/Hz	230 V/50 Hz
Virrankulutus P1 W	1600
Suojausluokka	B
Suojaustyyppi	IP20
Tekniset muokkaukset voivat muuttua!	

☰ OMINAISMERUARVOT

Melu työpaikalla voi ylittää 85 dB (A).

Tässä tapauksessa meluntorjuntatoimenpiteet ovat välttämättömiä käyttäjälle. (Käytä kuulosuojausta!)

Äänitehotaso LWA = 103,0 dB (A)

Äänenpainetaso LPA = 84,0 dB (A)

Melulle altistuminen voi aiheuttaa kuulon menetyksen. Kokonaisvärinäarvot määritetään standardin EN ISO 3744 mukaisesti.

Talтта

Tärinäpäästöarvo $a_h = 18,2$ m/s²

Huomautus: Tärinäarvo muuttuu sähkötyökalun kenttäsovelluksen mukaisesti ja voi ylittää määritetyn arvon poikkeustapauksissa.

Määritetyt arvot ovat päästötaoja, eivätkä välttämättä edusta turvallisen työskentelyn arvoja.

Vaikka päästöjen ja päästötasojen välillä on korrelaatio, siitä ei voida päätellä varmuudella, tarvitaanko lisävarotoimenpiteitä vai ei. Työpaikan nykyisiin päästötasoihin vaikuttaviin tekijöihin kuuluvat vaikutusten kesto, työskentelytilan tyyppi, muut melunlähteet, tms., koneiden määrä ja muut paikan prosessit. Luotettavat työarvot

umožnit uživateli lépe posoudit nebezpečí a rizika.

≡ POUŽITÉ SYMBOLY



Používat ochranné rukavice



Používat ochranu zraku



Používat ochranu sluchu



Používat ochranu proti prachu



Nosit ochrannou obuv

Označili jsme místa, která se týkají vaší bezpečnosti, tímto symbolem:

Bezpečnostní pokyny

Práce s demoličním kladivem mohou být nebezpečné, když se nedodrží bezpečné a správné pracovní postupy. Jako u všech strojů i práce s výrobkem v sobě skrývají určitá nebezpečí.

Práce na stroji s respektem a opatrností značně snižují nebezpečí úrazu.

Když nejsou dodržována obvyklá bezpečnostní opatření, může to vést ke zranění obsluhujícího pracovníka. Bezpečnostní výbava jako jsou bezpečnostní zařízení ochranné brýle, maska proti prachu a ochrana sluchu mohou snížit možná nebezpečí zranění.

Ani nejlepší ochrana nevyrovná špatný odhad, lhostejnost nebo nepozornost.

Na pracovišti vždy používejte zdravý rozum a dávejte pozor. Když postup vypadá nebezpečně, nezkoušejte ho. Vymyslete alternativní postup, který bude bezpečnější. Myslete přitom na to, že: Vaše fyzické zdraví je vaší osobní zodpovědností.

Tento stroj byl navržen pro určité práce.

Důrazně doporučujeme nepozměňovat stroj a nepoužívat jej pro oblasti použití, pro které nebyl konstruován. Pokud si nejste jisti, zeptejte se napřed prodejce, než začnete s výrobkem pracovat.

Varování: Nedodržování těchto pravidel může vést k vážným zraněním.

- Pro vaši vlastní bezpečnost: Než začnete s prací, pečlivě si přečtete tento návod k obsluze. Seznamte se s těmito způsoby použití a omezeními, stejně jako se zvláštními nebezpečími.
- Udržujte bezpečnostní zařízení v pracovní poloze a v dobrém stavu.
- Nepoužívejte stroj v nebezpečném prostředí.
- Nepoužívejte elektrické stroje na vlhkých nebo mokřích místech a nevystavujte je dešti.
- Udržujte děti a návštěvníky v bezpečné vzdálenosti od pracovního prostoru.
- Nepřetěžujte stroj. Pracuje lépe a bezpečněji při výkonu, pro který byl konstruován.
- Používejte správné nářadí. Nepřetěžujte nástroje nebo příslušenství. Se správným nářadím nebo

viska, ďalšie zdroje hluku, atď., napríklad počet strojov a práce vykonávané v blízkosti. Povolené hodnoty na pracovisku sa môžu v rôznych krajinách líšiť. Táto informácia by mala používateľovi umožniť lepšie posúdenie nebezpečenstiev a rizik.

≡ POUŽITÉ SYMBOLY



Používať ochranné rukavice



Používať ochranu zraku



Používať ochranu sluchu



Používajte ochranu proti prachu



Noste ochrannú obuv

Označili sme miesta, ktoré sa týkajú vašej bezpečnosti, týmto symbolom: ⚠

⚠ Bezpečnostné pokyny

Práce s demolačným kladivom môžu byť nebezpečné, keď sa nedodržujú bezpečné a správne pracovné postupy. Ako pri všetkých strojoch aj práce s výrobkom v sebe skrývajú určité nebezpečenstvá. Práce na stroji s rešpektom a opatnosťou značne znižujú nebezpečenstvo úrazu.

Keď sa nedodržiavajú obvyklé bezpečnostné opatrenia, môže to viesť k zraneniu obsluhujúceho pracovníka. Bezpečnostná výbava, ako sú bezpečnostné zariadenia, ochranné okuliare, maska proti prachu a ochrana sluchu môžu znížiť možné nebezpečenstvá zranenia.

Ani najlepšia ochrana nevyrovná zlý odhad, ľahostajnosť alebo nepozornosť.

Na pracovisku vždy používajte zdravý rozum a dávajte pozor. Keď postup vyzerá nebezpečne, neskúšajte ho. Vymyslite alternatívny postup, ktorý bude bezpečnejší. Myslite pri tom na to, že: Vaše fyzické zdravie je vašou osobnou zodpovednosťou.

Tento stroj bol navrhnutý na určité práce.

Dôrazne odporúčame nepozmeňovať stroj a nepoužívať ho pre oblasti použitia, pre ktoré nebol konštruovaný. Ak si nie ste istí, opýtajte sa vopred predajcu, skôr ako začnete s výrobkom pracovať.

Varovanie: Nedodržiavanie týchto pravidiel môže viesť k vážnym zraneniam.

- Pre vašu vlastnú bezpečnosť: Skôr ako začnete s prácou, pozorne si prečítajte tento návod na obsluhu. Oboznámte sa s týmito spôsobmi použitia a obmedzeniami, rovnako ako so zvláštnymi nebezpečenstvami.
- Udržujte bezpečnostné zariadenie v pracovnej polohe a v dobrom stave.
- Nepoužívajte stroj v nebezpečnom prostredí.
- Nepoužívajte elektrické stroje na vlhkých alebo mokrych miestach a nevystavujte ich dažďu.
- Udržujte deti a návštevníkov v bezpečnej vzdiale-

voivat vaihdella maasta toiseen. Näiden tietojen avulla käyttäjän olisi kuitenkin pystyttävä tekemään vaara- tai riskiarvio.

≡ KÄYTETYT SYMBOLIT



Käytä turvakäsineitä



Käytä suojalaseja



Käytä kuulosuojausta



Käytä pölysuojainta



Käytä turvajalkineita

Olemme merkinneet turvallisuuttasi koskevat osat (tästä käyttöoppaasta) tällä merkillä: ⚠

⚠ Turvallisuustiedot

Poravaralla työskentely voi olla vaarallista, jos turvallisia ja asianmukaisia käyttömenetelyitä ei noudateta. Kuten kaikki koneet, tuotteen kanssa työskentely aiheuttaa erityisiä vaaroja.

Kun koneella työskennellään noudattamalla ohjeita ja varovaisuutta, loukkaantumisvaara vähenee huomattavasti. Tavanomaisten turvakäytäntöjen laiminlyönti voi aiheuttaa vammoja käyttäjälle. Turvalaitteet, kuten suojat, turvalasit, hengityssuojaimet ja kuulosuojat, voivat vähentää mahdollisia vammoja.

Paraskaan suojaus ei kuitenkaan voi korvata virheellisiä arviointeja, huolimattomuutta tai tarkkaamattomuutta.

Käytä aina tervettä järkeä ja varovaisuutta työpajalla. Jos toimenpide vaikuttaa vaaralliselta, älä ryhdy siihen. Harkitse vaihtoehtoisia tapoja, joka tuntuu turvallisemmalta. Muista: Fyysinen turvallisuutesi on henkilökohtainen vastuusi.

Kone on suunniteltu tiettyntyyppisille töille.

Suosittelemme voimakkaasti, ettet muuta konetta tai käytä sitä tarkoituksiin, joihin sitä ei ole suunniteltu. Jos et ole varma, kysy jälleenmyyjältäsi ensin ennen laitteella työskentelyä.

- Oman turvallisuutesi vuoksi: Lue nämä ohjeet huolellisesti ennen työskentelyn aloittamista. Opettele sovellukset ja rajoitukset sekä erityiset vaarat.
- Pidä suojukset työasennossa hyvässä kunnossa.
- Älä käytä konetta vaarallisessa ympäristössä
- Älä käytä sähkökonetta kosteissa tai märissä paikoissa, sekä suoja se sateelta.
- Pidä lapset ja vierailijat turvallisen etäisyyden päässä työalueelta.
- Älä ylikuormita konetta. Se toimii paremmin ja turvallisemmin tehotasolla, jolle se suunniteltiin.
- Käytä oikeaa työvälinettä. Älä ylikuormita työvälineitä tai lisävarusteita. Oikeilla työvälineillä ja lisävarusteilla

příslušenstvím dostanete lepší výsledky.

- Noste vhodný oděv. Jsou doporučovány boty odolné proti skluzu.
- Vždy používejte ochranné brýle (musí odpovídat ANSI Z87.1). Obyčejné brýle nemusí chránit dostatečně. V prашném prostředí používejte obličejovou ochrannou masku nebo masku proti prachu.
- Nikdy neztrácejte rovnováhu. Vždy stůjte pevně s oběma nohama na zemi.
- Udržujte svůj stroj v dobrém stavu. Udržujte nástroje ostré a čisté, aby byl dosažen nejlepší a nejbezpečnější výkon. Dodržujte pokyny pro mazání a výměnu nástrojů.
- Před prováděním údržbových prací odpojte stroj od sítě.
- Používejte doporučené náhradní díly. Použití nástrojů nebo příslušenství, které nebyly schváleny prodejcem, může vést k rizikům a nebezpečným zraněním.
- Omezte riziko samovolného spuštění. Než zapojíte zástrčku do zásuvky, ujistěte se, že je vypínač nastaven na AUS (vypnuto).
- Než budete se strojem pracovat, zkontrolujte poškozené díly. Poškozené bezpečnostní zařízení nebo jiný díl musí být pečlivě zkontrolován, aby bylo zajištěno, že pracuje správně a plní zamýšlenou funkci. Poškozené bezpečnostní zařízení nebo jiný díl musí být odborně opraven nebo vyměněn.
- Stroj opusťte teprve, když dojde k úplnému zastavení.
- Se strojem nikdy nepracujte pod vlivem drog, alkoholu nebo léků.

Tento návod dobře uschovejte.

☰ DALŠÍ BEZPEČNOSTNÍ POKYNY

Před uvedením tohoto výrobku do provozu si přečtete všechny pokyny!

Pracovní prostor

Aby se vyloučila rizika zranění, poškození stroje, požáru nebo šoku, ujistěte se, že pracovní prostor

- je chráněn před vlhkostí, mokrem a deštěm,
- je prostý hořlavých plynů a kapalin,

Obsluhující pracovník

Zdravý rozum a opatrnost jsou faktory, které nemohou být zamontovány do stroje. Tyto faktory přísluší obsluhujícímu pracovníkovi. Myslete přitom na to:

- Zabraňte kontaktu těla s uzemněnými plochami, jako jsou trubky nebo radiátory.
- Buďte opatrní. Nepracujte na stroji, když jste unavení.
- Neobsluhujte výrobek pod vlivem alkoholu nebo

nosti od pracovného priestoru.

- Nepreťažujte stroj. Pracuje lepšie a bezpečnejšie pri výkone, pre ktorý bol konštruovaný.
- Používajte správne náradie. Nepreťažujte nástroje alebo príslušenstvo. So správnym náradím alebo príslušenstvom docielite lepšie výsledky.
- Noste vhodný odev. Odporúčajú sa protišmykové topánky.
- Vždy používajte ochranné okuliare (musia zodpovedať ANSI Z87.1). Obyčajné okuliare nemusia chrániť dostatočne. V prašnom prostredí používajte tvárovú ochrannú masku alebo masku proti prachu.
- Nikdy nestrácajte rovnováhu. Vždy stojte pevne s oboma nohami na zemi.
- Udržujte svoj stroj v dobrom stave. Udržujte nástroje ostré a čisté, aby sa dosiahol najlepší a najbezpečnejší výkon. Dodržujte pokyny na mazanie a výmenu nástrojov.
- Pred vykonávaním údržbových prác odpojte stroj od siete.
- Používajte odporúčané náhradné diely. Použitie nástrojov alebo príslušenstiev, ktoré neboli schválené predajcom, môže viesť k rizikám a nebezpečenstvám zranenia.
- Obmedzte riziko samovoľného spustenia. Skôr ako zapojíte zástrčku do zásuvky, uistite sa, že je vypínač nastavený na AUS (vypnuté).
- Skôr ako budete so strojom pracovať, skontrolujte poškodené diely. Poškodené bezpečnostné zariadenie alebo iný diel sa musí starostlivo skontrolovať, aby sa zaistilo, že pracuje správne a plní zamýšľanú funkciu. Poškodené bezpečnostné zariadenie alebo iný diel sa musí odbornou opraviť alebo vymeniť.
- Stroj opustite až vtedy, keď dôjde k úplnému zastaveniu.
- So strojom nikdy nepracujte pod vplyvom drog, alkoholu alebo liekov.

Tento návod dobre uschovajte.

☰ ĎALŠIE BEZPEČNOSTNÉ POKYNY

Pred uvedením tohto výrobku do prevádzky si prečítajte všetky pokyny!

Pracovný priestor

Aby sa vylúčili riziká zranenia, poškodenia stroja, požiaru alebo šoku, uistite sa, že pracovný priestor

- je chránený pred vlhkosťou, mokrom a dažďom,
- je zbavený horľavých plynov a kvapalín,

Obsluhujúci pracovník

Zdravý rozum a opatrnosť sú faktory, ktoré sa nedajú zamontovať do stroja. Tieto faktory prislúchajú obsluhujúcemu pracovníkovi. Myslite pritom na to:

- Zabráňte kontaktu tela s uzemnenými plochami, ako sú rúrky alebo radiátory.
- Buďte opatrní. Nepracujte na stroji, keď ste unavení.
- Neobsluhujte výrobok pod vplyvom alkoholu alebo drog. Prečítajte si výstražné poznámky, aby ste

saat parhaan tulokset.

- Käytä sopivaa vaateusta. Suosittelemme liu'unestokenkiä.
- Käytä aina silmäsuojia (standardin ANSI Z87.1 mukaisesti). Tavalliset silmälasit eivät tarjoa riittävää suojausta. Käytä kasvomaskia tai hengityssuojainta pölyisessä ympäristössä.
- Älä koskaan menetä tasapainoasi. Seiso aina tukevasti molemmat jalat maassa.
- Pidä koneesi huippukunnossa. Pidä välineet terävinä ja puhtaina saadaksesi parhaan ja turvallisimman suorituskyvyn. Noudata ohjeita voiteluun ja välineiden vaihtoon.
- Kytke kone pois verkkovirrasta ennen huoltotöiden tekoa.
- Käytä suositeltuja varaosia. Sellaisten välineiden tai lisävarusteiden käyttö, joita jälleenmyyjäsi ei ole suositellut, voi johtaa vammojen ja vaarojen riskeihin.
- Vähennä tahattoman toiminnan riskiä. Varmista, että kytkin on POIS (OFF), ennen kuin syötät pistokkeen pistorasiaan.
- Tarkista vaurioituneet osat ennen koneen käyttöä. Vaurioitunut suojus tai muu osa on tarkastettava huolellisesti, jotta varmistettaisiin sen asianmukainen toiminta ja vastaavuus tarkoitettuun toimintaan. Vaurioitunut suojus tai muu osa on korjattava tai vaihdettava asianmukaisesti.
- Lähden pois koneen luota vasta, kun se on täysin pysähtynyt.
- Älä koskaan työskentele koneella huumausaineiden, alkoholin tai lääkkeiden vaikutuksen alaisena. Pidä ohjeet turvallisessa paikassa.

☰ LISÄTURVALLISUUSOHJEITA

Lue kaikki ohjeet ennen tämän tuotteen käyttöä!

Työpaikka

Vähennä vammojen riskiä, laitteen vaurioita ja estä tulipalo tai isku varmistamalla, että työpaikkasi

- on suojattu kosteudelta, vedeltä ja sateelta,
- ei sisällä herkästi syttyviä kaasuja ja nesteitä.

Käyttäjät

Terve järki ja varovaisuus ovat tekijöitä, joita ei voida asentaa koneen mukana. Käyttäjät on vastuussa näistä tekijöistä.

Huomautus:

- Vältä kehon kosketusta maadoitettuihin pintoihin kuten putkiin tai lämmittimiin.
- Ole tarkkaavainen. Älä työskentele koneella väsyneenä.
- Älä käytä tuotetta alkoholin tai huumausaineiden vaikutuksen alaisena. Lue varoitusmerkinä määrittääk-

drog. Přečtěte si výstražné poznámky, abyste zjistili, zda by nemohla být oslabena vaše schopnost úsudku nebo vaše reflexy.

- Je doporučena pracovní obuv odolná proti skluzu.
- Dlouhé vlasy si chraňte vhodným způsobem.

Používejte ochranu zraku a ochranu sluchu. Vždy

- Masky proti prachu schválené ANSI.
- Ochranu sluchu.
- Neustále si udržujte rovnováhu.

⚠ Použití podle určení

Stroj odpovídá platným strojním směrnici EU.

- Před zahájením práce musí být na stroji namontovaná všechna bezpečnostní zařízení a kryty.
- Stroj byl konstruován pro obsluhu jednou osobou. Obsluhující pracovník je na pracovišti odpovědný třetím osobám.
- Dodržujte všechny bezpečnostní pokyny a upozornění na stroji.
- Stroj je určen pro těžké demoliční a sekací práce za použití vhodných sekáčů.
- Stroj může být použit pouze pro své určení. Každé další použití, které přesahuje toto určení, není použití k určenému účelu. Za poškození, z toho vyplývající, nebo zranění jakéhokoliv druhu ručí uživatel/obsluha a ne výrobce.
- Dbejte prosím na to, že naše stroje nejsou konstruované pro živnostenské, řemeslné nebo průmyslové použití. Nepřijímáme žádné záruky, když se stroj používá při živnostenské výrobě, řemeslné výrobě nebo průmyslovém provozu nebo při podobných činnostech.
- Udržujte všechny bezpečnostní pokyny a upozornění na nebezpečí na stroji v čitelném stavu.
- Stroj je dovoleno používat pouze v perfektním technickém stavu, ke stanovenému účelu a podle pokynů uvedených v návodu k obsluze! Zvláště poruchy, které mohou narušit bezpečnost, ihned odstraňte (nechejte odstranit)!
- Musí být dodržovány bezpečnostní, pracovní a servisní pokyny výrobce a také technické parametry uvedené v kapitole Technické údaje.
- Dále je nutné dodržovat příslušné bezpečnostní předpisy a ostatní všeobecně uznávané bezpečnostní a technické předpisy.
- Používat stroj, provádět na něm údržbu nebo jej opravovat smí pouze osoby, které jsou s ním obeznámené, a jsou poučené o nebezpečích. Provedením svévolných změn na stroji zaniká veškerá odpovědnost výrobce za případně vzniklé škody.
- Stroj se smí používat pouze s originálním příslušenstvím a originálními nástroji vyrobenými výrobcem.
- I přes použití k určenému účelu nemohou být plně odstraněny určité rizikové faktory. V závislosti na konstrukci a struktuře stroje se mohou vyskytnout následující věci:
- Poškození sluchu při nepoužívání nutné ochrany

zistili, či by nemohla byť oslabená vaša schopnosť úsudku alebo vaše reflexy.

- Odporúča sa protišmyková obuv.
- Dlhé vlasy si chráňte vhodným spôsobom.

Používajte ochranu zraku a ochranu sluchu. Vždy používajte:

- Masky proti prachu schválené ANSI.
- Ochranu sluchu.
- Neustále si udržiujte rovnováhu.

⚠ Použitie podľa určenia

Stroj zodpovedá platným strojovým smerniciam EÚ.

- Pred začatím práce musia byť na stroji namontované všetky bezpečnostné zariadenia a kryty.
- Stroj bol konštruovaný na obsluhu jednou osobou. Obsluhujúci pracovník je na pracovisku zodpovedný tretím osobám.
- Dodržujte všetky bezpečnostné pokyny a upozornenia na stroji.
- Stroj je určený na ťažké demolačné a sekacie práce za použitia vhodných sekáčov.
- Stroj sa môže použiť iba na svoje určenie. Každé ďalšie použitie, ktoré presahuje toto určenie, nie je použitie na určený účel. Za poškodenia, z toho vyplývajúce, alebo zranenia akéhokoľvek druhu ručí užívateľ/obsluha a nie výrobca.
- Dbajte, prosím, na to, že naše stroje nie sú konštruované na živnostenské, remeselné alebo priemyselné použitie. Nepreberáme žiadne záruky, keď sa stroj používa pri živnostenskej výrobe, remeselnej výrobe alebo priemyselnej prevádzke alebo pri podobných činnostiach.
- Udržujte všetky bezpečnostné pokyny a upozornenia na nebezpečenstvá na stroji v čitateľnom stave.
- Stroj je dovolené používať iba v perfektnom technickom stave, na stanovený účel a podľa pokynov uvedených v návode na obsluhu! Obzvlášť poruchy, ktoré môžu narušiť bezpečnosť, ihneď odstráňte (nechajte odstrániť)!
- Musia sa dodržiavať bezpečnostné, pracovné a servisné pokyny výrobcu a tiež technické parametre uvedené v kapitole Technické údaje.
- Ďalej je nutné dodržiavať príslušné bezpečnostné predpisy a ostatné všeobecne uznávané bezpečnostné a technické predpisy.
- Používať stroj, vykonávať na ňom údržbu alebo ho opravovať smú iba osoby, ktoré sú s ním oboznámené, a sú poučené o nebezpečenstvách. Vykonaním svojvoľných zmien na stroji zaniká všetka zodpovednosť výrobcu za prípadne vzniknuté škody.
- Stroj sa smie používať iba s originálnym príslušenstvom a originálnymi nástrojmi vyrobenými výrobcom.
- Aj napriek použitiu na určený účel sa nedajú plne odstrániť určité rizikové faktory. V závislosti od konštrukcie a štruktúry stroja sa môžu vyskytnúť nasledujúce veci:
- Poškodenie sluchu pri nepoužívaní nutnej ochrany

sesi, onko arvostelukykyysi tai refleksisi heikentyneet.

- Suosittelemme liu'unestokenkiä.
- Suojaa pitkät hiukset asianmukaisilla tavoilla.

Käytä silmä- ja kuulosuojausta. Käytä aina:

- ANSI-hyväksytyjä hengityssuojaimia.
- Kuulosuojausta.
- Pysy tasapainossa kaiken aikaa.

⚠ Asianmukainen käyttö

Kone on yhdenmukainen nykyisen EY-konedirektiivin kanssa.

- Ennen työn aloittamista koneeseen on asennettava kaikki suoja- ja turvalaitteet.
- Kone on suunniteltu yhden henkilön käytettäväksi. Käyttäjä on vastuussa työalueella olevista kolmansista osapuolista.
- Huomioi kaikki turva- ja vaaraohjeet koneesta.
- Tämä laite on suunniteltu raskaaseen purku- ja hakuustyöhön asianmukaista talttaa käyttämällä.
- Koneita voi käyttää ainoastaan sen tarkoitettun käytön mukaisesti. Kaikki muu kuin tarkoitettu käyttö on epäasianmukaista. Valmistaja ei ole vastuussa, vaan käyttäjä / koneenkäyttäjä kaikista aiheutuneista vaurioista tai vammoista.
- Huomaa, että laitteistoamme ei ole suunniteltu käytettäväksi kaupallisissa, myynti- tai teollisuussovelluksissa. Emme hyväksy minkäänlaista vastuuta, jos sitä käytetään kaupalliseen, myynti- tai teollisuustoimintaan tai vastaavaan toimintaan.
- Kaikki koneessa olevat turvallisuus- ja vaaraohjeet on pidettävä lukukelpoisina.
- Käytä konetta vain täydellisessä työkunnossa ja sen tarkoituksen mukaisesti, sekä ota turvanäkökulmat ja vaarat riittävästi huomioon tätä käyttöopasta noudattaen. Kaikki toimintahäiriöt, jotka voivat vaikuttaa turvallisuuteen on (annettava korjata) korjattava välittömästi!
- Valmistajan turvallisuus-, työ- ja kunnossapito-ohjeita sekä teknisissä määräyksissä osoitettuja mittoja on noudatettava.
- Asiaankuuluvia onnettomuuksien ehkäisyn määräyksiä ja muita yleisesti hyväksytyjä turvasääntöjä on noudatettava.
- Koneita saa käyttää, huoltaa tai korjata vain sellaiset henkilöt, jotka ovat perehtyneet sen toimintaan ja jotka ovat tietoisia vaaroista. Itsenäiset koneen muokkaukset poissulkevat valmistajan vastuun niistä johtuvista vaurioista.
- Koneita saa käyttää vain valmistajan alkuperäisten lisävarusteiden ja työvälineiden kanssa.
- Tarkoitettua käytöstä riippumatta tiettyjä jäännösriskitekijöitä ei voida täysin sulkea pois. Suunnittelun ja koneen asetuksien vuoksi seuraavia asioita voi nousta esille:
- Kuulovaurio, kun ei käytetä tarvittavaa kuulosuojausta.
- Silmävammoja, kun ei käytetä silmäsuojaausta
- Kaikkea muuta käyttöä pidetään epäasianmukaisena.

sluchu.

- Zranění očí při nepoužívání ochrany zraku
- Jakékoliv jiné použití platí jako použití v rozporu s určením. Výrobce není odpovědný za jakékoliv poškození v důsledku neschváleného použití, riziko nese uživatel sám.

⚠ Zbytková rizika

Demoliční kladivo je vyrobeno podle stavu techniky a uznávaných bezpečnostně-technických předpisů. Přesto se však mohou při práci vyskytnout zbytková rizika.

- Ohrožení proudem při používání kabelů pro připojení na elektrickou síť, které nejsou v pořádku.
- I při přijetí všech bezpečnostních opatření zůstávají jistá rizika, která nemusí být zjevná.
- Zbytková rizika je možné minimalizovat, když budete dodržovat „Bezpečnostní pokyny“, „Použití podle určení“, a také návod k obsluze.

≡ PŘED UVEDENÍM DO PROVOZU

Před uvedením do provozu se přesvědčte, že se údaje na typovém štítku shodují s údaji o síti.

Vždy vytáhněte síťovou zástrčku, než budete na stroji provádět seřízení.

- Seznamte se s vaším strojem. Seznamte se s použitím a omezeními, ale také se specifickými možnými nebezpečími.
- Než zapojíte zástrčku do zásuvky, ujistěte se, že je vypínač nastaven na AUS (vypnuto).
- Ujistěte se, že stroj byl vyčištěn a řádně promazán.
- Před uvedením stroje do provozu jej zkontrolujte na poškozené díly a zjistěte, zda tyto díly správně fungují a plní předpokládanou funkci. V případě pochybnosti musí být příslušný díl vyměněn.
- Zkontrolujte ustavení všech pohyblivých dílů, všechny lomené nebo upevňovací díly a všechny další podmínky, které by mohly omezovat řádný provoz. Každý poškozený díl musí být okamžitě odborně opraven nebo vyměněn.
- Nepoužívejte stroj, pokud se vypínač nedá správně zapnout a vypnout.

Pozor! Před zahájením práce musí být místo práce zkontrolováno přístrojem na hledání vedení na skrytá elektrická vedení, plynové a vodovodní potrubí.

Provoz

Používejte pouze bezvadné stroje

- Nepřetěžujte stroj nebo příslušenství, aby zastal práci větších průmyslových strojů. Vykoná lepší práci při výkonu, pro který byl konstruován.
- Provádějte všechna nastavení stroje při vypnutém stroji.
- Nenechávejte stroj nikdy bez dozoru, když běží.
- Při zastavení stroj opusťte teprve tehdy, když se zcela zastaví.
- Než vytáhněte síťovou zástrčku ze zásuvky, vždy vypněte stroj.

sluchu.

- Zranenie očí pri nepoužívaní ochrany zraku
- Akékoľvek iné použitie platí ako použitie v rozpore s určením. Výrobca nie je zodpovedný za akékoľvek poškodenie v dôsledku neschváleného použitia, riziko nesie užívateľ sám.

⚠ Zvyškové riziká

Demolačné kladivo je vyrobené podľa stavu techniky a uznávaných bezpečnostno-technických predpisov. Napriek tomu sa však môžu pri práci vyskytnúť zvyškové riziká.

- Ohrozenie prúdom pri používaní káblov na pripojenie na elektrickú sieť, ktoré nie sú v poriadku.
- Aj pri prijatí všetkých bezpečnostných opatrení zostávajú isté riziká, ktoré nemusia byť zjavné.
- Zvyškové riziká je možné minimalizovať, keď budete dodržiavať „Bezpečnostné pokyny“, „Použitie podľa určenia“, a tiež návod na obsluhu.

≡ PRED UVEDENÍM DO PREVÁDZKY

Pred uvedením do prevádzky sa presvedčte, že sa údaje na typovom štítku zhodujú s údajmi o sieti.

Vždy vyťahnite sieťovú zástrčku, skôr ako budete na stroji nastavovať.

- Oboznámte sa s vaším strojom. Oboznámte sa s použitím a obmedzeniami, ale tiež so špecifickými možnými nebezpečenstvami.
- Skôr ako zapojíte zástrčku do zásuvky, uistite sa, že je vypínač nastavený na AUS (vypnuté).
- Uistite sa, že stroj bol vyčistený a riadne premazaný.
- Pred uvedením stroja do prevádzky ho skontrolujte na poškodené diely a zistite, či tieto diely správne fungujú a plnia predpokladanú funkciu. V prípade pochybnosti sa musí príslušný diel vymeniť.
- Skontrolujte stav všetkých pohyblivých dielov, všetky lomené alebo upevňovacie diely a všetky ďalšie podmienky, ktoré by mohli obmedzovať riadnu prevádzku. Každý poškodený diel sa musí okamžite odborne opraviť alebo vymeniť.
- Nepoužívajte stroj, ak sa vypínač nedá správne zapnúť a vypnúť.

Pozor! Pred začatím práce musí byť miesto práce skontrolované prístrojom na hľadanie vedení na skryté elektrické vedenia, plynové a vodovodné potrubie.

Prevádzka

Používajte iba bezchybné stroje.

- Nepreťažujte stroj alebo príslušenstvo, aby zastal prácu väčších priemyselných strojov. Vykoná lepšiu prácu pri výkone, na ktorý bol konštruovaný.
- Vykonávajúce všetky nastavenia stroja pri vypnutom stroji.
- Nenechávajúce stroj nikdy bez dozoru, keď beží.
- Pri zastavení stroj opustíte až vtedy, keď sa celkom zastaví.
- Skôr ako vyťahnete sieťovú zástrčku zo zásuvky, vždy vypnite stroj.

Valmistaja ei hyväksy vastuuta johtuvista vaurioista; niihin liittyvä riski on yksin voimalan käyttäjän vastuulla.

⚠ Jännösriskit

Poravasara on rakennettu uusimman tekniikan ja tunnustettujen turvastandardien mukaisesti. Siitä huolimatta yksittäisiä jännösriskejä voi esiintyä työn aikana.

- Sähköiskun vaara, kun käytetään virheellisiä verkkovirta-kaapeleita.
- Lisäksi piileviä jännösriskejä voi jäädä huolimatta kaikista sovelletuista toimenpiteistä.
- Jännösriskejä voidaan minimoida, jos „turvallisuustietoja“ ja „asianmukaista käyttöä“ sekä käyttöopasta noudatetaan yhdessä.

≡ ENNEN ALOITTAMISTA

Varmista ennen aloittamista, että arvokilven tiedot vastaavat verkkovirtamäärittäjäsiä.

Irrota virransyöttö aina ennen laitteen säätämistä.

- Tutustu koneeseen. Perehdy sen käyttösovellukseen ja rajoituksiin sekä erityisiin, mahdollisiin vaaroihin.
 - Varmista, että kytkin on POIS (OFF), ennen kuin syötät pistokkeen pistorasiaan.
 - Varmista, että kone on koottu valmiiksi ja asianmukaisesti.
 - Tarkasta kone ennen käyttöä vaurioituneiden osien varalta ja määritä, toimivatko nämä osat asianmukaisesti ja suorittavatko ne tarkoitettua toimintaa; jos olet epävarma, osa on vaihdettava.
 - Tarkasta kaikkien liikkuvien osien suuntaus, rikkoontuneet tai liitososat ja muut olosuhteet, jotka voivat haitata asianmukaista toimintaa. Pätevän asentajan on korjattava tai vaihdettava kaikki vaurioituneet osat.
 - Älä käytä konetta, jos kytkintä ei voida kytkeä päälle ja pois asianmukaisesti.
- Noudata varovaisuutta!** Ennen käytön aloittamista, tarkista asennuspaikka piilotettujen sähkökaapeleiden, kaas- ja vesiputkien varalta käyttämällä putkien paikannuslaitetta.

Käyttö

Käytä vain asianmukaista laitteistoa.

- Älä pakota konetta tai lisävarustetta tekemään suuren teollisuuskoneen työtä. Se toimii paremmin tehotasolla, jolle se suunniteltiin.
- Tee kaikki koneen säädöt vain silloin, kun kone on kytketty pois päältä.
- Älä koskaan jätä konetta vartioimatta, kun se on käynnissä.
- Kun kytket koneen pois päältä, lähde pois koneen luota vasta, kun se on täysin pysähtynyt.

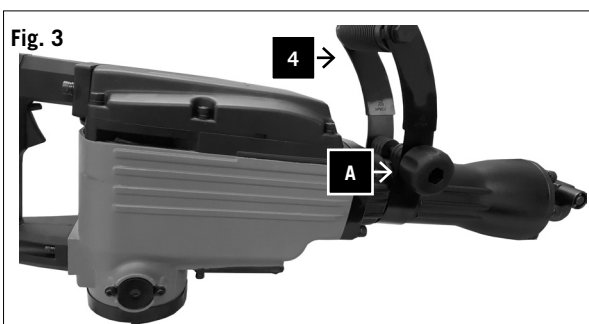
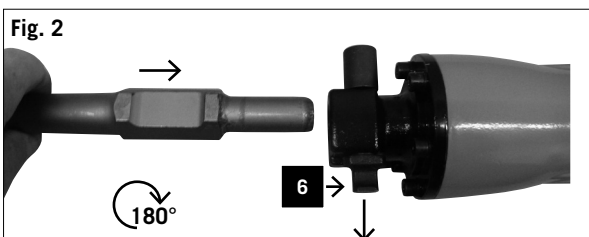
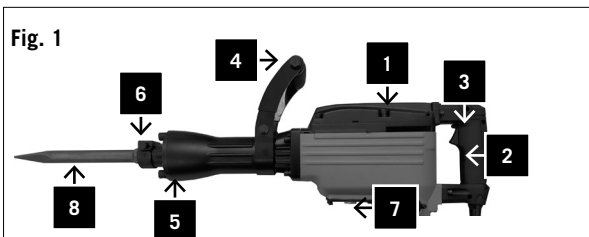

- Vždy vytáhněte síťovou zástrčku. Ze zásuvky vytáhněte zástrčku nikdy netáhněte za kabel.
- Stroj pravidelně udržujte a čistěte.
- Případně nechejte stroj zkontrolovat.

Když si nejste jisti, zda je pracovní podmínka bezpečná nebo nebezpečná, nepracujte se strojem.

≡ VYBAVENÍ OBR. 1

- 1 Motorová skříň
- 2 Rukojeť
- 3 Vypínač
- 4 Přídavná rukojeť
- 5 Upínací zařízení pro nástroj
- 6 Zajišťovací šrouby
- 7 Plnicí otvor oleje/kontrolní okénko
- 8 Hrotový špičák pro nárazové vrtání

Uvedení do provozu

Nasazení špičáku obr. 2

- 1 Před nasazením špičák vždy očistěte a dřík lehce namažte.
- 2 Zajišťovací šrouby (6) vytáhněte na doraz, otočte o 180° a uvolněte.
- 3 Špičák zasuňte do upínacího zařízení pro nástroj (5) a posuňte jej na doraz.
- 4 Zajišťovací šrouby (6) znovu vytáhněte, otočte o 180° a uvolněte.
- 5 Zkontrolujte zajištění nástroje.

Odstranění špičáku

Zajišťovací šrouby (6) vytáhněte na doraz, otočte o 180° a uvolněte a vytáhněte špičák.

Přídavná rukojeť obr. 3

Z bezpečnostních důvodů používejte demoliční kladivo jen s přídavnou rukojetí!

- 1 Přídavná rukojeť (4) vám během použití demoličního kladiva nabízí bezpečnější držení.
- 2 Přídavná rukojeť (4) může být natočena do libovolné polohy.
- 3 Uvolněte šestihřanný vrtule (A).
- 4 Nyní natočte přídavnou rukojeť (3) do příjemné a bezpečné pracovní polohy a znovu pevně utáhněte šroub (A).

Obsluha/Pracovní pokyny

Pozor! Pro vaši bezpečnost smí být stroj držen pouze za obě rukojeti (3 a 4 obr. 1)!

Tak zabráníte tomu, aby vám při sekání při kontaktu s vedením hrozil úraz elektrickým proudem.

Zapnutí - vypnutí (obr. 4)

Zapnutí: Stiskněte hlavní vypínač (3).

Vypnutí: Uvolněte hlavní vypínač (3).

Sekáče vždy udržujte ostré.

Pozor:

- Při sekání pracujte jen s malým tlakem.
- Silnější tlak zbytečně zatěžuje motor.

- Vždy vyťahnite sieťovú zástrčku. Pri vyťahovaní zástrčky zo zásuvky nikdy neťahajte za kábel.
- Stroj pravidelne udržiujte a čistite.
- Prípadne nechajte stroj skontrolovať.

Ked' si nie ste istí, či je pracovná podmienka bezpečná alebo nebezpečná, nepracujte so strojom.

☰ VYBAVENIE OBR. 1

- 1 Motorová skriňa
- 2 Rukoväť
- 3 Vypínač
- 4 Prídavná rukoväť
- 5 Upínacie zariadenie pre nástroj
- 6 Zaisťovacie skrutky
- 7 Plniaci otvor oleja/kontrolné okienko
- 8 Hrotový špičiak na nárazové vrtanie

Uvedenie do prevádzky

Nasadenie špičiaka obr. 2

- 1 Pred nasadením špičiak vždy očistite a driek ľahko namažte.
- 2 Zaisťovacie skrutky (6) vyťahnite na doraz, otočte o 180° a uvoľnite.
- 3 Špičiak zasunite do upínacieho zariadenia pre nástroj (5) a posuňte ho na doraz.
- 4 Zaisťovacie skrutky (6) znovu vyťahnite, otočte o 180° a uvoľnite.
- 5 Skontrolujte zaistenie nástroja.

Odstránenie špičiaka

Zaisťovacie skrutky (6) vyťahnite na doraz, otočte o 180° a uvoľnite a vyťahnite špičiak.

Prídavná rukoväť obr. 3

Z bezpečnostných dôvodov používajte demolačné kladivo len s prídavnou rukoväťou!

- 1 Prídavná rukoväť (4) vám počas použitia demolačného kladiva ponúka bezpečnejšie držanie.
- 2 Prídavná rukoväť (4) môže byť natočená do ľubovoľnej polohy.
- 3 Uvoľnite šesťhrannú vrtule(A).
- 4 Teraz natočte prídavnú rukoväť (3) do príjemnej a bezpečnej pracovnej polohy a znovu pevne utiahnite skrutku (A).

Obsluha/Pracovné pokyny

Pozor! Pre vašu bezpečnosť sa smie stroj držať iba za obe rukoväti (3 a 4 obr. 1)!

Tak zabránite tomu, aby vám hrozil úraz elektrickým prúdom pri kontakte s vedením pri sekaní.

Zapnutie – vypnutie (obr. 4)

Zapnutie: Stlačte hlavný vypínač (3).

Vypnutie: Uvoľnite hlavný vypínač (3).

Sekáče vždy udržiujte ostré.

Pozor:

- Pri sekaní pracujte len s malým tlakom.
- Silnejší tlak zbytočne zaťažuje motor.

- Kytke kone pois päältä, ennen kuin irrotat sen pistokkeen.
- Irrota aina verkkovirtajohto. Älä koskaan vedä pistoketta pistorasiasta pitämällä kiinni kaapelista.
- Suorita laitteen kunnossapito- ja puhdistus säännöllisesti.
- Tarkastuta laite tarvittaessa.

Jos et ole varma, onko työkuunto turvallinen vai vaarallinen, älä työskentele koneella.

☰ OMINAISUUDET KUVA 1

- 1 Moottorikotelo
- 2 Kahva
- 3 Päällä / Pois (On / Off) -kytkin
- 4 Lisäkahva
- 5 Työvälinepidike
- 6 Lukituspultti
- 7 Öljyntäyttöaukko / tarkistuslasli
- 8 Kivipiikki

Aloittaminen

Taltan käyttö Kuva 2

- 1 Puhdista taltta aina ennen sen syöttämistä ja voitele vartta kevyesti.
- 2 Vedä lukituspultit (6) ulos pysäyttimeen saakka, käännä 180° ja vapauta.
- 3 Syötä taltta työvälinepidikkeeseen (5) ja liu'uta se pysäyttimeen saakka.
- 4 Vedä lukituspultit (6) ulos uudestaan, käännä 180° ja vapauta.
- 5 Tarkasta työvälineen lukko.

Poista taltta

Vedä lukituspultit (6) ulos pysäyttimeen saakka, käännä 180° ja vapauta, ja poista taltta.

Lisäkahva Kuva 3

Turvallisuussyistä, käytä poravasaraa ainoastaan lisäkahvan kanssa!

- 1 Lisäkahva (4) tarjoaa turvallisen otteen poravasaraa käytettäessä
- 2 Lisäkahvaa (4) voidaan kääntää mihin tahansa asentoon.
- 3 Irrota potkuri(A).
- 4 Käännä lisäkahva (3) sopivaan ja turvalliseen työasentoon ja kiristä ruuvi (A) uudestaan.

Toiminta- / työohjeet

Noudata varovaisuutta! Oman turvallisuutesi vuoksi konetta on pidettävä vain kahdesta kahvasta (3 ja 4, kuva 1

Näin vältetään sähköiskun vaara, joka syntyy johtojen kosketuksesta porauksen aikana.

Kytkeminen päälle / pois (Kuva 4)

Kytkeminen päälle: Paina käyttökytkintä (3).

Kytkeminen pois: Vapauta käyttökytkin (3).

Pidä aina porausvälineet terävinä.

- Sekáč včas nabruste a podle potřeby vyměňte.

⚠ Elektrické připojení

Elektrická napájecí vedení pravidelně kontrolujte na poškození. Dejte pozor, aby při kontrole neviselo napájecí vedení na elektrické síti.

Elektrická napájecí vedení musí odpovídat příslušným předpisům VDE a DIN. Používejte jen kabely napájecího vedení s označením H 07 RN.

Potisk typového označení na kabelech napájecího vedení je předpis.

Poškozená elektrická napájecí vedení

Na elektrických napájecích vedeních dochází často k poškození izolace.

Příčinami jsou:

- Otláčená místa, když se napájecí vedení vedou skrz okna nebo škvírami ve dveřích.
- Ohyby a zalomení způsobená neodborným upevněním nebo vedením napájecích vedení.
- Rozhraní způsobená přeježděním přes napájecí vedení.
- Poškození izolace vytržením ze zásuvky ve stěně.
- Praskliny způsobené stárnutím izolace.

Taková poškozená elektrická napájecí vedení se nesmí používat, a z důvodu poškození izolace jsou **životu nebezpečná!**

Motor na střídavý proud 230 V / 50 Hz

Napětí sítě 230 V / 50 Hz.

Síťová přípojka a prodlužovací vedení musí být 3-žilové = P + N + SL. - (1/N/PE).

Prodlužovací vedení musí mít minimální profil 1,5 mm². Síťová přípojka je zajištěna pojistkami maximálně 16 A.

- Výrobek splňuje požadavky normy EN 61000-3-11 a podléhá speciálním podmínkám připojení. To znamená, že použití na libovolně volitelných přípojných bodech není přípustné.
- Přístroj může při nepříznivých podmínkách v síti způsobit dočasné kolísání napětí.
- Výrobek je konstruován výhradně pro použití na přípojných bodech, které
 - a) nepřekračují maximální přípustnou impedanci sítě $Z_{\text{sys}} = 0,271 \Omega$ nebo
 - b) disponují dlouhodobým proudovým zatížením sítě minimálně 100 A/fáze.
- Coby uživatel musíte zabezpečit, pokud nutno za konzultace se svým energetickým podnikem, aby Váš přípojný bod, na kterém chcete přístroj provozovat, splňoval jeden z obou jmenovaných požadavků a) nebo b).

Údržba

≡ ČISTĚNÍ

Pozor! Vytáhněte síťovou zástrčku ze zásuvky.

- Sekáč včas nabrúste a podľa potreby vymeňte.

⚠ Elektrické pripojenie

Elektrické napájacie vedenia pravidelne kontrolujte na poškodenie. Dajte pozor, aby pri kontrole neviselo napájacie vedenie na elektrickej sieti.

Elektrické napájacie vedenia musia zodpovedať príslušným predpisom VDE a DIN. Používajte len káble napájacieho vedenia s označením H 07 RN.

Potlač typového označenia na kábloch napájacieho vedenia je predpis.

Poškodené elektrické napájacie vedenia

Na elektrických napájacích vedeniach dochádza často k poškodeniu izolácie.

Príčinami sú:

- Otláčené miesta, keď sa napájacie vedenia vedú cez okná alebo škárami vo dverách.
- Ohyby a zalomenia spôsobené neodborným upevnením alebo vedením napájacích vedení.
- Rozhrania spôsobené prechádzaním cez napájacie vedenie.
- Poškodenia izolácie vytrhnutím zo zásuvky v stene.
- Praskliny spôsobené starnutím izolácie.

Takéto poškodené elektrické napájacie vedenia sa nesmú používať a z dôvodu poškodenia izolácie sú **životu nebezpečné!**

Motor na striedavý prúd 230 V / 50 Hz

Napätie siete 230 V / 50 Hz.

Sieťová prípojka a predlžovacie vedenia musia byť 3-žilové = P + N + SL. - (1/N/PE).

Predlžovacie vedenie musí mať minimálny profil 1,5 mm².

Sieťová prípojka je zaistená poistkami maximálne 16 A.

- Výrobok spĺňa požiadavky smernice EN 61000-3-11 a podlieha zvláštnym podmienkam pre pripojenie. To znamená, že nie je prípustné používanie na ľubovoľných prípojných bodoch.
- Prístroj môže pri nepriaznivých sieťových podmienkach viesť krehodným výkyvom napätia.
- Výrobok je určený výhradne len pre používanie na takých prípojných bodoch, ktoré
 - a) neprekračujú maximálnu prípustnú sieťovú impedanciu $Z_{sys} = 0,271 \Omega$, alebo
 - b) majú hodnotu zaťažiteľnosti siete permanentným prúdom minimálne 100 Afázu.
- Ako prevádzkovateľ musíte zabezpečiť, v prípade potreby po konzultácii s vaším dodávateľom elektrickej energie, aby váš prípojný bod, na ktorom chcete používať tento výrobok, spĺňal jeden z oboch uvedených požiadaviek a) alebo b)

Údržba

≡ ČISTENIE

Huomautus:

- Työskentele vain alhaisella paineella porauksen aikana.
- Liiallinen paine kuormittaa moottoria tarpeettomasti.
- Teroita taltat ajoissa ja vaihda tarvittaessa.

⚠ Sähkökytkentä

Tarkasta virransyöttökaapelit säännöllisesti vaurioiden varalta. Varmista, että virtakaapelia ei ole kytketty verkkovirtaan tarkastuksen aikana.

Sähkökytkentöjen on noudatettava asiaankuuluvia VDE- ja DIN-määräyksiä. Käytä vain kytkentäjohtoja, joissa on H 07 RN -merkintä.

Tyypinmäärittelyleima virtakaapelissa on pakollinen.

Vialliset virransyöttökaapelit

Virransyöttökaapeleissa ilmenee usein eristysvaurioita.

Niiden aiheuttajia ovat:

- Painekohtat, kun virransyöttökaapelit kuljetetaan ikkuna- tai oviaukkojen kautta.
 - Taipumat, jotka johtuvat virransyöttökaapeleiden virheellisestä kiinnityksestä tai reitityksestä.
 - Rajapinnat, jotka syntyvät virransyöttökaapeleiden päälleajosta.
 - Eristysvaurio, joka syntyy vetämällä seinäpistorasia pois.
 - Halkeamat, jotka johtuvat eristeen vanhenemisestä.
- Tällaisia viallisia virransyöttökaapeleita ei saa käyttää ja ne ovat äärimmäisen hengenvaarallisia eristysvaurion vuoksi!

Vaihtovirtamoottori 230 V / 50 Hz

Verkköjännite 230 V / 50 Hz

Virransyöttö- ja jatkojohdossa on oltava 3 johdinta = P + N + SL. - (1/N/PE).

Jatkojohtojen poikkipinnan on oltava vähintään 1,5 mm². Verkkovirta on varmistettava enintään arvoon 16 A.

- Tuote täyttää standardin EN 61000-3-11 asettamat vaatimukset ja sitä koskevat erityiset liitântäehdot. Tämä tarkoittaa sitä, että laitetta ei saa käyttää vapaasti valittavissa liitântäkohdissa.
- Laite saattaa aiheuttaa ohimeneviä jännitevaihteluita, jos verkko-olosuhteet ovat epäedulliset.
- Tuote on tarkoitettu käytettäväksi ainoastaan liitântäkohdissa, joissa
 - a) suurinta sallittua verkkoimpedanssia "Z" ei ylitetä, tai
 - b) verkon jatkuva jännitteenkestoiävyys on vähintään 100 A vaihetta kohti.
- Käyttäjänä sinun tulee varmistaa, tarvittaessa tarkistamalla asia energiantoimittajalaitokseltasi, että se liitântäsi, jossa haluat käyttää laitetta, täyttää jomankumman yllämainituista vaatimuksista a) tai b).

Kunnossapito

≡ PUHDISTUS

Fig. 5

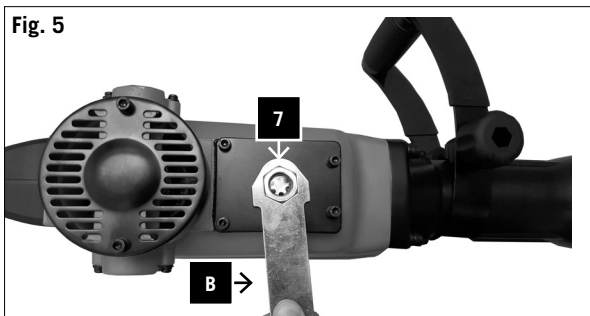

- Vyčistěte stroj po ukončení práce.
- Pravidelně odstraňujte ze stroje prach a nečistoty.
- Udržujte bezpečnostní zařízení, větrací štěrby a motorovou skříň čisté od prachu a nečistot.
- Stroj očistěte čistým hadříkem nebo jej vyfoukejte stlačeným vzduchem při nízkém tlaku.
- Všechny pohyblivé díly přimazávejte v pravidelných intervalech.
- Nepoužívejte žádné čisticí prostředky nebo rozpouštědla; mohly by poškodit plastové díly stroje. Dávejte pozor na to, aby se do stroje nedostala žádná voda.

≡ UHLÍKY

Při nadměrném jiskření se dají uhlíky zkontrolovat odborníkem.

Pozor! Uhlíky může vyměňovat pouze odborník.

≡ KONTROLA STAVU OLEJE

Stav oleje je třeba zkontrolovat před každým použitím stroje.

Postavte stroj na podlahu s upínacím zařízením pro nástroj směrem dolů. Olej musí být minimálně 4 mm nad horní hranou kontrolního okénka. Podle potřeby doplňte olej.

Výměna oleje: Obr. 5

Olej se musí vyměnit přibližně po 40-50 provozních hodinách.

Doporučený olej: 30 ml SAE 15W/40 nebo ekvivalentní.

Pozor! Vypněte stroj. Vytáhněte síťovou zástrčku ze zásuvky!

- 1 Pomocí klíče na šestihřanný šroub (B) odšroubujte kontrolní okénko (7) a vypusťte olej.
- 2 Aby olej nevytékal nekontrolovaně, postavte pod vypouštěcí šroub nádobu a zachyťte do ní olej.

Pozor: Starý olej zlikvidujte v příslušné sběrně starého oleje!

- 3 Plnicím otvorem oleje doplňte nový olej (ca. 30 ml), až stav oleje dosáhne na požadovanou hodnotu.
- 4 Znovu našroubujte kontrolní okénko.
- 5 Po krátkém čase provozu ještě jednou zkontrolujte stav oleje

≡ OBJEDNÁVKA NÁHRADNÍCH DÍLŮ

Při objednávce náhradních dílů musí být uvedeny následující údaje:

- Typ stroje
- Výrobní číslo stroje
- Identifikační číslo stroje
- Číslo potřebného náhradního dílu

Likvidace a recyklace

Obal z různých surovin musí být předán k recyklaci.

Zeptejte se u prodejce nebo na obecním úřadě.

Pozor! Vytiahnite sieťovú zástrčku zo zásuvky.

- Vyčistite stroj po ukončení práce.
- Pravidelne odstraňujte zo stroja prach a nečistoty.
- Udržujte bezpečnostné zariadenia, vetracie štrbiny a motorovú skriňu čisté od prachu a nečistôt.
- Stroj očistite čistou handričkou alebo ho vyfúkajte stlačeným vzduchom pri nízkom tlaku.
- Všetky pohyblivé diely primazávajte v pravidelných intervaloch.
- Nepoužívajte žiadne čistiace prostriedky alebo rozpúšťadlá; mohli by poškodiť plastové diely stroja. Dávajte pozor na to, aby sa do stroja nedostala žiadna voda.

≡ UHLÍKOVÉ KEFKY

Pri nadmernom iskrení sa dajú uhlíkové kefkы skontrolovať odborníkom.

Pozor! Uhlíkové kefkы môže vymieňať iba odborník.

≡ KONTROLA STAVU OLEJA

Stav oleja je potrebné skontrolovať pred každým použitím stroja.

Postavte stroj na podlahu s upínacím zariadením pre nástroj smerom dole. Olej musí byť minimálne 4 mm nad hornou hranou kontrolného okienka. Podľa potreby doplňte olej.

Výmena oleja: Obr. 5

Olej sa musí vymeniť približne po 40 – 50 prevádzkových hodinách.

Oporúčaný olej: 30 ml SAE 15W/40 alebo ekvivalentný.

Pozor! Vypnite stroj. Vytiahnite sieťovú zástrčku zo zásuvky!

- 1 Pomocou kľúča na šesťhrannú skrutku (B) odskrutkujte kontrolné okienko (7) a vypustíte olej.
- 2 Aby olej nevytekal nekontrolovane, postavte pod vypúšťaciu skrutku nádobu a zachyťte do nej olej.

Pozor: Starý olej zlikvidujte v príslušnej zberni starého oleja!

- 3 Plniacim otvorom oleja doplňte nový olej (cca 30 ml), až stav oleja dosiahne na požadovanú hodnotu.
- 4 Znovu naskrutkujte kontrolné okienko.
- 5 Po krátkom čase prevádzky ešte raz skontrolujte stav oleja.

≡ OBJEDNÁVKA NÁHRADNÝCH DIELOV

Pri objednávke náhradných dielov musia byť uvedené nasledujúce údaje:

- Typ stroja
- Výrobné číslo stroja
- Identifikačné číslo stroja
- Číslo potrebného náhradného dielu

Likvidácia a recyklácia

Obal z rôznych surovín sa musí odovzdať na recykláciu.

Opýtajte sa u predajcu alebo na obecnom úrade.

Noudata varovaisuutta! Irrota verkkovirtapistoke!

- Puhdista kone joka kerta työn lopettamisen jälkeen.
- Kone tulee puhdistaa säännöllisesti pölyn ja lian poistamiseksi.
- Pidä turvalaitteet, ilmanvaihtoaukot ja moottorikotelo mahdollisimman pölyttöminä ja liattomina.
- Puhdista laite puhtaalla liinalla tai puhalla se paineilmalla alhaisella paineella.
- Kaikki liikkuvat osat rasvattava uudelleen määräjain.
- Älä käytä puhdistusaineita tai liuottimia, koska ne voivat vaurioittaa laitteen muoviosia. Varmista, että vettä ei pääse laitteen sisää

≡ HIILIHARJAT

Jos laite kipinöi liiallisesti, anna pätevän sähköasentajan tarkastaa hiiliharjat.

Noudata varovaisuutta! Hiiliharjat saa vaihtaa vain pätevä sähköasentaja.

≡ TARKASTA ÖLJYN MÄÄRÄ

Öljin määrä tulee tarkastaa ennen laitteen jokaista käyttöä.

Aseta laite työvälinepidike ala-asennossa lattialle. Öljyä on oltava vähintään 4 mm tarkistuslasin alareunan yläpuolella. Lisää öljyä tarvittaessa

Öljin vaihto: Kuva 5

Ölji tulee vaihtaa 40-50 käyttötunnin jälkeen.

Suositeltu öljy: 30 ml SAE 15W/40 tai vastaava

Noudata varovaisuutta! Kytke laite pois päältä. Irrota verkkovirtapistoke!

- 1 Avaa tarkistuslasin (7) ruuvit käyttämällä kuusiokoloavainta (B) ja tyhjennä öljy.
- 2 Estä hallitsematon öljyn tyhjentyminen asettamalla astia tyhjennystulpan alle ja keräämällä öljy siihen.

Huomautus: Jäteöljy on hävitettävä käytetyn öljyn asianmukaisessa keräyspisteessä!

- 3 Täytä uutta öljyä (noin 30 ml) öljyntäyttöaukkoon, kunnes öljyn määrä on saavuttanut määritetyn tason.
- 4 Kiristä tarkistuslasi uudestaan.
- 5 Tarkasta öljyn määrä uudestaan lyhyen ajan jälkeen.

≡ VARAOSIEN TILAAMINEN

Kun tilaat varaosia, anna seuraavat tiedot:

- Laitteen tyyppi
- Laitteen artikkelinumero
- Laitetunniste
- Tarvittavan osan varaosanumero

Hävittäminen ja kierrätys

Eri materiaalien pakkaukset on lähetettävä kierrätykseen. Ota yhteyttä jälleenmyyjäsi tai kunnallishallintoon.

Řešení problémů

Porucha	Možné příčiny	Řešení
Motor neběží	a) Výpadek síťové pojistky	a) Zkontrolujte síťovou pojistku
	b) Vadné prodlužovací vedení	b) Vyměňte prodlužovací vedení
	c) Připojení k motoru nebo vypínači nejsou v pořádku	c) nechejte je zkontrolovat odborníkem
	d) Vadný motor nebo vypínač	d) nechejte je zkontrolovat odborníkem
Motor nepodává žádný výkon, pojistka reaguje	a) Příčný profil prodlužovacího vedení není dostatečný	a) Viz elektrické připojení
	b) Přetížení	b) Zkontrolujte nástroj

Riešenie problémov

Porucha	Možné príčiny	Riešenie
Motor nebeží	a) Výpadok sieťovej poistky	a) Skontrolujte sieťovú poistku
	b) Chybné predlžovacie vedenie	b) Vymeňte predlžovacie vedenie
	c) Pripojenia k motoru alebo vypínaču nie sú v poriadku	c) nechajte skontrolovať odborníkom
	d) Chybný motor alebo vypínač	d) nechajte skontrolovať odborníkom
Motor nepodáva žiadny výkon, poistka reaguje	a) Priečny profil predlžovacieho vedenia nie je dostatočný	a) Pozrite elektrické pripojenie
	b) Preťaženie	b) Skontrolujte nástroj

Vika	Mahdollinen syy	Korjaustoimi
Moottori ei käynnisty	a) Sulakevika	a) Tarkasta sulake
	b) Viallinen jatkojohto	b) Vaihda viallinen jatkojohto
	c) Moottorin liitännät tai kytkin epäkunnossa	c) Tarkasta sähköasentajan kanssa
	d) Moottori tai kytkin viallinen	c) Tarkasta sähköasentajan kanssa
Moottori ei toimi, sulake vastaa	a) Jatkojohdon poikkipinta ei ole tarpeeksi suuri	a) Katso sähkökytkentä
	b) Ylikuorma	b) Tarkasta työväline

≡ PROIZVOĐAČ:

scheppach Fabrikation von Holzbearbeitungsmaschinen GmbH
Günzburger Straße 69
D-89335 Ichenhausen

≡ POŠTOVANI KUPCI,

Želimo vam mnogo zadovoljstva i uspjeha pri radu s vašim novim strojem scheppach.

Napomena:

Prema važećem njemačkom Zakonu o odgovornosti za proizvode, proizvođač ovog uređaja ne odgovara za štete koje nastanu na ovom uređaju ili koje ovaj uređaj prouzroči:

- nestručnim rukovanjem,
- nepoštivanjem priručnika za rukovanje,
- popravcima koje obave neovlašteni stručnjaci,
- ugradnjom i zamjenom neoriginalnih rezervnih dijelova,
- nenamjenskom upotrebom,
- kvarom električnog sustava zbog nepoštivanja električnih propisa i odredaba VDE 0100, DIN 57113 / VDE 0113.

≡ PREPORUČUJEMO SLJEDEĆE:

Prije upotrebe čekića za razbijanje pažljivo pročitajte upute u ovom priručniku.

Pročitajte priručnik za upotrebu:

Prije stavljanja čekića za razbijanje u pogon ili obavljanja zahvata na njemu pažljivo pročitajte priručnik za upotrebu.

Opasan električni napon

Oprez! Prije svakog zahvata na čekiću za razbijanje isključite dovod električne energije.

Opasnost zbog iznenadnog pokretanja

Oprez! Čekić za razbijanje može se iznenada ponovno pokrenuti nakon prekida opskrbe električnom energijom.

Prije montaže i prije stavljanja u pogon pročitajte cjelokupan priručnik za rukovanje.

Ovaj priručnik za rukovanje upoznat će vas sa strojem i objasniti njegovu namjensku upotrebu.

Priručnik za rukovanje sadrži važne upute za siguran, stručan i ekonomičan rad ovim strojem te za izbjegavanje opasnosti, uštedu na troškovima popravka, smanjenje prekida rada te povećanje pouzdanosti i radnog vijeka stroja.

Osim sigurnosnih propisa u ovom priručniku za rukovanje morate svakako poštivati i propise koji se odnose na rad stroja u vašoj državi.

Priručnik za rukovanje spremite blizu stroja, zaštićenog od prljavštine i vlage u plastičnoj vrećici. Prije početka rada svi rukovatelji moraju pročitati i pažljivo poštivati ovaj priručnik.

Strojem smiju rukovati samo osobe koje su podučene u upotrebu stroja i upoznate s opasnostima koje iz toga proizlaze. Strojem smiju rukovati samo osobe odgovarajuće minimalne dobi.

Osim sigurnosnih napomena u ovom priručniku za rukovanje i posebnih nacionalnih propisa potrebno je

≡ TILLVERKARE:

scheppach Fabrikation von Holzbearbeitungsmaschinen GmbH
Günzburger Straße 69
D-89335 Ichenhausen

≡ BÄSTA KUND,

Vi önskar dig mycket glädje och framgång med din nya maskin från scheppach.

OBS:

Apparatens tillverkare är enligt gällande produktansvarslag inte ansvarig för skador orsakade av denna apparat eller som uppkommit genom dess användning:

- felaktig hantering,
- Underlåtelse att följa bruksanvisningen,
- Reparationer av andra, obehöriga fackmän,
- Montering och utbyte av reservdelar som inte är originaldelar, felaktig användning (för icke-avsett ändamål),
- Fel i elsystemet på grund av bristande efterlevnad av elektriska föreskrifter och VDEbestämmelserna 0100, DIN 57113/VDE0113.

≡ VI REKOMMENDERAR:

Läs instruktionerna i den här bruksanvisningen noga innan du använder borrhammaren.

Läs bruksanvisningen:

Läs bruksanvisningen noggrant innan du börjar använda borrhammaren eller du utför några underhålls- eller reparationsarbeten på den.

Farlig elektrisk spänning!

Varning! Stäng av strömförsörjningen innan du utför några underhålls- eller reparationsarbeten på borrhammaren.

Fara för plötslig start

Varning! Borrhammaren kan plötsligt starta på nytt efter ett strömavbrott.

Du läser igenom hela bruksanvisningen innan montering och användning. denna bruksanvisning bör underlätta för dig, att lära känna din maskin och dess avsedda användningsområden. Bruksanvisningen innehåller viktig information om hur du arbetar säkert, korrekt och professionellt med maskinen och hur du undviker risker, sparar reparationskostnader, minskar stilleståndstider och förbättrar tillförlitligheten och livslängden för maskinen. Förutom säkerhetsbestämmelserna i denna bruksanvisning, måste du följa dina landsspecifika föreskrifter som gäller för användningen av maskinen.

Förvara bruksanvisningen vid maskinen i en plastficka skyddad från smuts och fukt. Den måste läsas av varje användare innan arbetet påbörjas och noggrant iakttas. På maskinen får endast de personer arbeta som utbildats i användningen av maskinen och informerats om dess sammanhängande risker. Den minsta åldersgränsen måste iakttas.

≡ PRODUSENT:

scheppach Fabrikation von Holzbearbeitungsmaschinen GmbH
Günzburger Straße 69
D-89335 Ichenhausen

≡ KJÆRE KUNDE.

Vi ønsker deg mye lykke og suksess i arbeidet med din nye maskin.

Merk:

I henhold til gjeldende produktansvarslover er produsenten av dette apparatet ikke ansvarlig for skader som oppstår på eller i tilknytning til dette apparatet i tilfelle:

- feilaktig håndtering,
- ikke-overholdelse av bruksinstruksjonene,
- reparasjoner av tredjeparts ikke-autoriserte fagarbeidere,
- installering og bytting av uoriginale reservedeler,
- feilaktig bruk, feil i elektrisk system grunnet
- ikke-overholdelse av elektriske spesifikasjoner og bestemmelsene VDE 0100, DIN 57113 / VDE 0113

≡ VI ANBEFALER:

Les instruksjonene i denne manualen nøye før du bruker demoleringsleggen.

Les bruksinstruksjonene:

Les brukermanualen nøye før demoleringsleggen settes i drift eller det gjøres justeringer på den.

Farlig spenning

Advarsel! Slå av strømforsyningen før det gjøres justeringer på demoleringsleggen.

Risiko for uventet start

Advarsel! Demoleringsleggen kan starte uventet etter et strømbrydd.

Disse bruksinstruksjonene er tiltenkt å gjøre det enklere for deg å bli kjent med apparatet ditt og nyttiggjøre deg dets tiltenkte bruksmuligheter.

Bruksinstruksjonene inneholder viktige merknader om hvordan jobbe sikkert, korrekt og økonomisk med maskinen din, og hvordan unngå farer, spare reparasjonskostnader, redusere dødtid og øke maskinens pålitelighet og levetid.

I tillegg til sikkerhetsbestemmelsene heri må du også overholde gjeldende bestemmelser for ditt land i forhold til bruk av maskinen.

Putt bruksinstruksjonene i en klar plastlomme for å beskytte dem mot skitt og fuktighet, og lagre dem i nærheten av maskinen. Instruksjonene må leses og forstås av hver operatør før arbeide startes. Kun personer som har blitt opplært i bruk av maskinen og har blitt informert om de relaterte farene og risikoene har tillatelse til å bruke maskinen. Påkrevd minimumsalder må overholdes. I tillegg til sikkerhetsmerknedene i disse bruksinstruksjonene og spesialbestemmelsene for ditt land, må de generelt anerkjente tekniske reglene for bruk av maskiner

poštivati i općeprihvaćena tehnička pravila za rad strojeva za obradu drveta.

≡ OPĆE NAPOMENE

- Nakon raspakiranja provjerite sve dijelove na moguća oštećenja pri transportu. U slučaju reklamacija morate odmah obavijestiti otpremnika. Naknadne reklamacije neće se prihvatiti.
- Provjerite cjelovitost pošiljke.
- Prije upotrebe upoznajte se s uređajem prema priručniku za rukovanje.
- Kao pribor te habajuće i rezervne dijelove upotrebljavajte samo originalne dijelove. Rezervne dijelove možete nabaviti od specijaliziranog trgovca tvrtke scheppach.
- Pri naručivanju navedite naše brojeve artikla te tip i godinu proizvodnje uređaja.

AB1600	
Isporučena oprema	
	Čekić za razbijanje
	Šiljato dlijeto ø30 L410
	Plosnato dlijeto ø30 L410
	Kantica za ulje
Tehnički podaci	
Broj udaraca 1/min	2000
Dimenzije D x Š x V mm	652 x 157 x 276
Udarna snaga J	50
Razina vibracija m/s ²	18,2
Masa kg	16
Pogon	
Motor V/Hz	230 V/50 Hz
Ulazna snaga P1 W	1600
Razred zaštite	B
Vrsta zaštite	IP20
Zadržavamo pravo na tehničke izmjene!	

≡ KARAKTERISTIČNE VRIJEDNOSTI BUKE

Buka na radnom mjestu može prijeći 85 dB (A).

U tom slučaju korisnik mora poduzeti potrebne mjere za zaštitu od buke. (Nosite zaštitu za sluh!)

Razina zvučne snage LWA = 103,0 dB (A)

Razina zvučnog tlaka LPA = 84,0 dB (A)

Djelovanje buke može uzrokovati gubitak sluha.

Ukupne vrijednosti vibracija utvrđene su prema normi EN ISO 3744.

Rad dlijetom

Vrijednost emisije vibracija $a_h = 18,2 \text{ m/s}^2$

Pozor: Vrijednost vibracija mijenja se ovisno o području primjene električnog alata i u iznimnim slučajevima može prijeći navedenu vrijednost.

Navedene vrijednosti su vrijednosti emisija i stoga ne moraju predstavljati i sigurne radne vrijednosti.

Iako postoji korelacija između razine emisije i imisije, na temelju toga ne može se pouzdano zaključiti jesu li dodatne mjere opreza potrebne ili nisu. Čimbenici koji mogu utjecati na postojeću razinu imisije na radnom mjestu obuhvaćaju trajanje djelovanja, specifičnost radnog prostora, druge izvore zvuka itd., na primjer broj

≡ ALLMÄN INFORMATION

- Kontrollera efter uppackning alla delar för eventuella transportskador. Vid klagomål måste transportören genast underrättas.
- Senare reklamationer kommer inte att accepteras.
- Kontrollera att leveransen är komplett.
- Gör dig bekant med apparatens bruksanvisning före användning.
- Använd endast originaldelar som tillhör liksom reserv- och slitdelar. Reservdelar finns hos din fackhandlare.
- Ange vid beställning våra artikelnummer liksom apparatens typ och tillverkningsår.

AB1600	
Leveransomfång	
	Borrhammare
	Spetsmejsel \varnothing 30 L410
	Plattmejsel \varnothing 30 L410
	Oljekanna
Tekniska data	
Varvtal 1/min	2000
BMått L x B x H mm	652 x 157 x 276
Slagkraft i Joule	50
Vibrationsnivå m/s ²	18,2
Vikt (kg)	16
Drivning	
Motor V/Hz	230 V/50 Hz
Effektbehov P1 W	1600
Skyddsklass	B
Kapslingsklass	IP20
Med reservation för tekniska ändringar!	

≡ BULLERVÄRDEN

Bullernivån på arbetsplatsen kan överstiga 85 dB (A). I detta fall är det obligatoriskt med hörselskydd för användaren. (Använd hörselskydd!)

Ljudeffektnivå LWA = 105,0 db (A)

Bullernivå LPA = 84,0 dB (A)

Exponering för buller kan orsaka hörselskador. Totalt vibrationsvärdena bestämmas enligt EN ISO 3744.

Mejsling

Vibrationsemissionsvärde ah = 18,2 m/s²

OBS! Vibrationsvärden ändras till följd av ändrad användning av verktyget och kan i undantagsfall vara högre än det angivna värdet.

De angivna värdena är utsläppsnivåerna och utgör därmed inte samtidigt förutsättningar för en trygg arbetsplats.

Även om det finns ett samband mellan emissions- och immissionsnivåer, kan detta ge tillförlitlig information för att avgöra om ytterligare skyddsåtgärder är nödvändiga eller inte. Faktorer som kan påverka den befintliga immissionsnivån på arbetsplatsen kan t.ex. inkludera

for trearbeid overholdes.

≡ GENERELLE MERKNADER

- Sjekk alle deler for transportskade etter å ha pakket dem opp. Leverandøren må informeres øyeblikkelig om feil oppdages.
- Senere klager kan ikke vurderes.
- Sjekk at leveringen er fullstendig.
- Før maskinen settes i drift, gjør deg kjent med den ved å lese disse instruksjonene nøye.
- Reservedeler de liker på forhandler sin
- Inkluder artikkelnummer og maskinens type og konstruksjonsår ved bestilling.

AB1600	
Leveringsinnhold	
	Demoleringslegge
	Piggmeisel \varnothing 30 L410
	Flatmeisel \varnothing 30 L410
	Oljekanne
Spesifikasjoner	
Antall slag [1/min.]	2000
Størrelser L x B x H [mm]	652 x 157 x 276
Støtkraft [Joule]	50
Vibrasjonsnivå [m/s ²]	18,2
Vekt [kg]	16
Driv	
Motor V/Hz	230 V/50 Hz
Strømforbruk P1 W	1600
Verneklasse	B
Vernetype	IP20
Tekniske modifikasjoner kan endres!	

≡ KARAKTERISTISKE STØYVERDIER

Støyen på arbeidsplassen kan overskride 85 dB (A).

I slikt tilfelle er støybeskyttelse nødvendig for brukeren. (Bruk hørselsvern!)

Lydkraftnivå LWA = 105,0 db (A)

Lydtrykknivå LWA = 84,0 dB (A)

Eksposering for støy kan føre til hørselstap. Totale vibrationsverdier fastslått i henhold til EN ISO 3744.

Meisel

Vibrasjonsemissionsverdi ah = 18.2 m/s²

Merk: Vibrasjonsverdien vil endres etter anvendelsesområdet for verktøyet, og kan overskride den spesifiserte verdien i usedvanlige tilfeller.

De spesifiserte verdiene er emisjonsnivåer, og representerer ikke nødvendigvis trygge arbeidsverdier.

Selv om det er en sammenheng mellom emisjon og emisjonsnivåer, kan det ikke konkluderes med sikkerhet hvorvidt ytterligere forholdsregler er nødvendige eller ikke. Faktorer som kan påvirke gjeldende emisjonsnivåer på arbeidsplassen inkluderer varighet for effekter, typen arbeidsrom, andre støykilder, osv., antall maskiner og

strojeva i druge obližnje postupke. Pouzdane vrijednosti na radnom mjestu mogu se razlikovati i ovisno o državi upotrebe. No ta bi informacija korisniku trebala omogućiti bolju procjenu opasnosti i rizika.

☰ KORIŠTENI SIMBOLI



Nosite zaštitne rukavice



Nosite zaštitu za oči



Nosite zaštitu za sluh



Nosite zaštitu od prašine



Nosite sigurnosne cipele

Napomene koje se tiču sigurnosti istaknute se sljedećim znakom: ⚠

⚠ Sigurnosne napomene

Rad čekićem za razbijanje može biti opasan ako se ne poštuje siguran i ispravan postupak rada. Kao i kod svih strojeva, rad ovim proizvodom krije određene opasnosti.

Rukovanje strojem s poštovanjem i oprezom znatno umanjuje opasnost od ozljeda.

Nepoštivanje uobičajenih sigurnosnih mjera može uzrokovati ozljede rukovatelja. Sigurnosna oprema i zaštitni uređaji

Zaštitne naočale, maske protiv prašine i zaštita za sluh mogu umanjiti moguće opasnosti od ozljeda.

No ni najbolja zaštita ne može zaštititi od pogrešne procjene, nemarnosti ili neopreza.

U radionici uvijek upotrijebite zdrav razum i oprez. Ako neki postupak smatrate opasnim, ne obavljajte ga. Razmislite o alternativnom postupku koji je sigurniji.

Imajte na umu sljedeće: Sami ste odgovorni za svoj tjelesni integritet.

Ovaj stroj konstruiran je za točno određene radove.

Strogo preporučujemo da stroj ne mijenjate i da ga ne upotrebljavate za područja primjene za koja on nije konstruiran. Ako niste sigurni, prije rukovanja proizvodom najprije se obratite ovlaštenom zastupniku.

Upozorenje: Nepoštivanje ovih propisa može uzrokovati vrlo teške ozljede.

- Radi svoje sigurnosti: Prije početka rada pažljivo pročitajte ovaj priručnik za rukovanje. Upoznajte se s upotrebom i ograničenjima te s posebnim opasnostima.
- Zaštitne uređaje na radnom području održavajte u ispravnom stanju.
- Stroj ne upotrebljavajte u opasnom okruženju.
- Električne strojeve ne upotrebljavajte na vlažnim ili

varaktigheten av effekterna, utformningen av arbetsområdet, andra bullerkällor, etc. som t.ex. antalet maskiner och andra närliggande verksamheter. De tillåtna operativa värdena på arbetsplatsen kan variera från land till land. Däremot bör den här informationen göra det möjligt för användaren att göra en bättre bedömning avseende faror och risker.

≡ SYMBOLER SOM ANVÄNDS



Använd skyddshandskar



Använd ögonskydd



Använd hörselskydd



Använd dammskydd



Använd skyddsskor

Vi har markerat avsnitt som påverkar din säkerhet med denna symbol: ⚠

⚠ Säkerhetsanvisningar

Arbete med borrhammaren kan vara farlig om säkerhetsmåssiga och riktiga arbetsrutiner inte följs. Som med alla maskiner, innebär arbetet med produkten medföljande produktspecifika risker.

Om man arbetar med maskinen med respekt och försiktighet minskar man risken för skador avsevärt.

Om de vanliga säkerhetsåtgärderna inte beaktas kan detta orsaka allvarliga skador för användaren. Säkerhetsutrustning såsom skyddsanordningar skyddsglasögon, dammskydd och hörselskydd kan minska eventuella skaderisker.

Men även de bästa skyddsåtgärderna kan inte kompensera för felaktiga bedömningar, slarv eller ouppmärksamhet.

Använd alltid sunt förnuft och försiktighet på arbetsplatsen. Om en viss arbetsinsats känns farligt, ska man inte ens försöka. Fundera över ett alternativt sätt som känns tryggare.

Kom ihåg: Din fysiska säkerhet är ditt personliga ansvar. Denna maskin har utformats för vissa arbetsinsatser.

Vi rekommenderar starkt att inte ändra maskinen och inte använda den för tillämpningar för vilka den inte är avsedd. Om du är osäker, fråga din återförsäljare först innan du börjar arbeta med produkten.

Varning: Underlåtenhet att följa dessa instruktioner kan leda till allvarlig skada.

- För din egen säkerhet: Läs denna bruksanvisning noggrant innan du börjar arbeta. Lär dig maskinens tillämpningar och begränsningar samt dess specifika risker.
- Håll skyddsanordningar i arbetsläge i gott skick.
- Använd inte maskinen i en farlig miljö.
- Använd elektrisk utrustning inte på fuktiga eller våta platser, utsatt ej heller för regn.

andre närliggande prosesser. De gjeldende arbeidsverdiene kan variere fra land til land. Uansett skal denne informasjonen kunne gjøre brukeren i stand til å vurdere fare og risiko.

≡ SYMBOLER BRUKT



Bruk vernehansker



Bruk øyevern



Bruk hørselsvern



Bruk støvmaske



Bruk vernesko

Vi har angitt deler (av denne brukermanualen) som gjelder din sikkerhet med dette tegnet: ⚠

⚠ Sikkerhetsinformasjon

Arbeide med demoleringsleggen kan være farlig hvis trygge og korrekte driftsprosedyrer ikke følges. Som med alle maskiner, utgjør arbeide med produktet spesifikke farer.

Respekt og forsiktighet under arbeide med maskinen reduserer skaderisiko betydelig.

Forsømmelse av å følge de vanlige sikkerhetstiltakene kan føre til skade på operatøren. Sikkerhetsutstyr som vern

Vernebriller, støvmaske og hørselsvern kan redusere potensielle skader.

Imidlertid kan ikke den beste beskyttelse gjøre opp for feilvurdering, uforsiktighet eller uoppmerksomhet.

Bruk alltid fornuft og forsiktighet i verkstedet. Hvis en prosedyre virker farlig, ikke utfør den. Vurder en alternativ metode som virker tryggere.

Husk: Din fysiske sikkerhet er ditt personlige ansvar.

Denne maskinen ble utviklet for visse typer arbeide.

Vi anbefaler sterkt å ikke endre maskinen, og ikke bruke den for anvendelser som den ikke er utviklet for. Hvis du ikke er sikker, snakk med forhandleren din før du arbeider med innretningen.

ADVARSEL: forsømmelse i å følge disse instruksjonene kan føre til alvorlig skade.

- For din egen sikkerhet: Les disse instruksjonene nøye før du starter arbeide. Lær anvendelsesområdene og begrensningene samt de spesifikke farene.
- Hold vern i arbeidsposisjon og i god stand.
- Ikke bruk maskinen i et farlig miljø
- Ikke bruk den elektriske maskinen på fuktige eller våte steder, og ikke utsett den for regn.
- Hold barn og besøkende på en trygg avstand fra

- mokrim mjestima i ne izlažite ih kiši.
- Djeca i posjetitelji moraju biti na sigurnoj udaljenosti od radnog područja.
 - Ne preopterećujte stroj. On će raditi bolje i sigurnije na snazi za koju je konstruiran.
 - Upotrebljavajte ispravan alat. Ne preopterećujte alat ili pribor. S ispravnim alatom ili priborom postići ćete bolji rezultat.
 - Nosite odgovarajuću odjeću. Preporučujemo neklizajuće cipele.
 - Uvijek nosite zaštitne naočale (prema normi ANSI Z87.1). Obične naočale ne mogu vas dovoljno zaštititi. U prašnjoj okolini upotrebljavajte i masku za lice ili masku protiv prašine.
 - Nikada ne gubite ravnotežu. Uvijek stojte sigurno s objema stopalima na tlu.
 - Održavajte stroj u vrhunskom stanju. Oštrite i čistite alate kako biste postigli najbolji i najsigurniji učinak. Pridržavajte se uputa za podmazivanje i zamjenu alata.
 - Prije održavanja odvojite stroj od električne mreže.
 - Upotrebljavajte preporučene rezervne dijelove. Upotreba alata ili pribora koji ovlaštenu zastupnik ne preporuča može uzrokovati rizike i opasnosti od ozljeda.
 - Umanjite rizik od nenamjernog uključivanja. Prije priključivanja utikača u električnu utičnicu provjerite je li sklopka u isključenom položaju.
 - Prije početka rukovanja strojem provjerite ima li oštećenih dijelova. Oštećen zaštitni uređaj ili neki drugi dio moraju se oprezno provjeriti kako bi se osiguralo da ispravno rade i ispunjavaju predviđenu funkciju. Oštećen zaštitni uređaj ili neki drugi dio moraju se stručno popraviti ili zamijeniti.
 - Stroj napustite tek kada se potpuno umiri.
 - Strojem nikada ne rukujte ako ste pod utjecajem droge, alkohola ili lijekova.

Spremite ove propise na sigurno mjesto.

≡ DODATNE SIGURNOSNE NAPOMENE

Prije stavljanja ovog proizvoda u pogon pročitajte sve upute!

Radno mjesto

Kako biste isključili rizik od ozljeda, oštećenja stroja, požara i udara, osigurajte da vaše radno mjesto

- zaštićeno je od vlage i kiše,
- nema zapaljivih plinova i tekućina.

Rukovatelj

Zdrav razum i oprez čimbenici su koji se ne mogu ugraditi u stroj. Za te je čimbenike odgovoran rukovatelj. Imajte na umu sljedeće:

- Spriječite tjelesni kontakt s uzemljenim površinama kao što su cijevi ili radijatori.
- Budite oprezni. Strojem ne rukujte kada ste umorni.
- Proizvodom ne rukujte ako ste pod utjecajem alkohola ili droge. Pročitajte upozorenja kako biste saznali

- Håll barn och besökare på säkert avstånd från arbetsområdet.
- Överbelasta inte maskinen. Den fungerar bättre och säkrare med den effekt för vilken den är avsedd.
- Använd rätt verktyg. Överbelasta inte verktyget eller tillbehör. Med rätt verktyg och tillbehör kommer du att få ett bättre resultat.
- Använd lämpliga arbetskläder. Halkfria skor rekommenderas.
- Använd alltid ögonskydd (enligt ANSI Z87.1). Normala glasögon skyddar inte tillräckligt mycket. Använd också en ansiktsmask eller andningsskydd i dammiga miljöer.
- Tappa aldrig balansen. Stå alltid säkert med båda fötterna på marken.
- Håll maskinen i bäst möjliga skick. Håll verktygen vassa och rena för att kunna få tillstånd bäst möjliga och säkrast möjliga arbetsresultat. Följ anvisningarna för smörjning och byte av verktyg.
- Koppla bort maskinen från elnätet innan du utför underhåll på maskinen.
- Använd rekommenderade reservdelar. Användningen av verktyg eller tillbehör som inte rekommenderas av återförsäljaren kan leda till fara och risk för skador.
- Minska risken för oavsiktlig påkoppling av maskinen. Kontrollera att strömbrytaren är i läget AV innan du ansluter sladden till vägguttaget.
- Kontrollera avseende skadade delar innan du använder maskinen. En skadad skyddsanordning eller annan maskindel ska kontrolleras noggrant för att säkerställa att maskindelen fungerar väl och uppfyller avsedd funktion. En skadad skyddsanordning eller annan maskindel ska repareras eller bytas ut på tillbörligt sätt av behörig personal.
- Lämnna maskinen inte tills den har stannat helt och hållet.
- Arbeta aldrig med maskinen om du är under påverkan av droger, alkohol eller mediciner.

Förvara denna bruksanvisning på ett säkert ställe.

≡ YTTERLIGARE SÄKERHETSINFORMATION

Läs alla instruktioner innan du använder denna produkt!

Arbetsplats

För att undvika risk för personskador, skador på utrustningen, brand och elstöt, ska du se till att din arbetsplats

- skyddas från väta, fukt och regn,
- är fri från brandfarliga gaser och vätskor.

Operatören

Sunt förnuft och försiktighet är faktorer som inte kan installeras i en maskin. Dessa faktorer faller under operatörens ansvar. Kom ihåg:

- Undvik kroppskontakt med jordade ytor som rör eller värmeelement.
- Var vaksam. Arbeta inte med maskinen när du är trött.
- Använd inte produkten om du är under påverkan

arbetsområdet.

- Ikke overbelast maskinen. Den fungerer bedre og tryggere ved effekten den var utviklet for.
- Bruk det rette verktøyet. Ikke overbelast verktøy eller tilbehør. Med de rette verktøy og tilbehør oppnår du et bedre resultat.
- Bruk passende klær. Sklisikre sko anbefales.
- Bruk alltid øyebeskyttelse (i henhold til ANSI Z87.1). Normale briller kan ikke beskytte deg tilstrekkelig. Bruk en ansiktsmaske eller støvmaske i et støvete miljø.
- Mist aldri balansen. Stå alltid støtt med begge beina på bakken.
- Hold maskinen din i topp stand. Hold verktøy skarpe og rene for å oppnå den beste og tryggeste ytelsen. Følg instruksjoner for smøring og bytting av verktøy.
- Koble maskinen fra strømforsyningen før utførelse av vedlikehold.
- Bruk anbefalte reservedeler. Bruk av verktøy eller tilbehør som ikke anbefales av forhandleren kan føre til risiko for skade og farer.
- Reduser risikoen for tilfeldig aktivering. Sikre at bryteren er AV før støpselet settes i kontakten.
- Sjekk skadde deler før maskinen brukes. Et skadd vern eller annen del må sjekkes nøye for å sikre at det fungerer korrekt, og møter sin tiltenkte funksjon. Et skadd vern eller annen del må repareres eller byttes ut korrekt.
- Forlat maskinen kun når den er stoppet fullstendig opp.
- Aldri arbeide med maskinen under påvirkning av narkotiske stoffer, alkohol eller medisiner

Oppbevar disse instruksjonene på et trygt sted.

≡ YTTERLIGERE SIKKERHETSINSTRUKSJONER

Les alle instruksjoner før dette produktet brukes!

Arbeidsplass

For å redusere risikoen for skade, utstyrsskade og forhindre brann og støt, må du sørge for at arbeidsplassen

- er beskyttet mot fuktighet og regn,
- ikke inneholder antennebare gasser og væsker.

Operatøren

Fornuft og forsiktighet er faktorer som ikke kan installeres i en maskin. Operatøren er ansvarlig for disse faktorene. Merk:

- Unngå kroppskontakt med jordete overflater som rør eller radiatorer.
- Vær oppmerksom. Ikke arbeid med maskinen når du er trutt.
- Ikke bruk produktet under påvirkning av alkohol eller

može li to utjecati na vašu sposobnost rasuđivanja ili na vaše reflekse.

- Preporučujemo neklizajuće cipele.
- Dugu kosu zaštitite odgovarajućim sredstvima.

Nosite zaštitu za oči i sluh. Uvijek nosite sljedeće:

- Maske protiv prašine s potvrdom ANSI.
- Zaštitu za sluh.
- Uvijek održavajte ravnotežu.

Namjenska upotreba

Stroj ispunjava važeću Direktivu EZ-a o strojevima.

- Prije početka rada na stroju moraju biti montirani svi zaštitni i sigurnosni uređaji.
- Stroj je konstruiran da njime rukuje jedna osoba. U radnom je području rukovatelj odgovoran za treće osobe.
- Pridržavajte se svih sigurnosnih napomena i napomena o opasnostima na stroju.
- Uređaj je namijenjen za teške radove lomljenja i rada dljetom uz upotrebu odgovarajućeg dljeteta.
- Stroj se smije upotrebljavati samo u skladu s namjenom. Svaka druga upotreba smatra se nenamjenskom. Za štete ili ozljede proizašle iz toga odgovornost snosi korisnik/rukovatelj, a ne proizvođač.
- Imajte na umu da naši uređaji namjenski nisu konstruirani za gospodarsku, obrtničku ili industrijsku upotrebu. Ne preuzimamo odgovornost ako se uređaj upotrebljava u gospodarskim, obrtničkim ili industrijskim pogonima te za ekvivalentne aktivnosti.
- Sve sigurnosne napomene i napomene o opasnosti na stroju održavajte u čitljivom stanju.
- Stroj upotrebljavajte samo u tehnički ispravnom stanju te namjenski, svjesni sigurnosti i opasnosti uz poštivanje priručnika za upotrebu! Naročito odmah otklonite (ili dajte otkloniti) neispravnosti koje mogu umanjiti sigurnost!
- Potrebno je pridržavati se proizvođačkih propisa za sigurnost, rad i održavanje te dimenzija navedenih u tehničkim podacima.
- Potrebno je poštivati odgovarajuće propise za sprječavanje nezgoda i ostala, općeprihvaćena sigurnosno-tehnička pravila.
- Stroj smiju upotrebljavati, održavati i popravljati samo osobe koje su za to ovlaštene i koje su upoznate s opasnostima. Proizvođač ne odgovara za neovlaštene izmjene stroja i štete proizašle iz toga.
- Stroj se smije upotrebljavati samo s originalnim priborom i alatima proizvođača.
- Unatoč namjenskoj upotrebi nije moguće potpuno isključiti određene faktore preostalog rizika. Zbog konstrukcije i strukture stroja može se pojaviti sljedeće:
- Oštećenja sluha u slučaju neupotrebe potrebne zaštite za sluh.
- Ozljede očiju zbog neupotrebe zaštite za oči.
- Svaka druga upotreba smatra se nenamjenskom. Proizvođač ne odgovara za štete proizašle iz toga; rizik za to snosi isključivo korisnik.

av alkohol eller droger. Les varningarna för att avgöra om din bedömningsförmåga eller reflexer kan försämrast.

- Halkfria skor rekommenderas.
- Skydda långt hår med lämpliga åtgärder.

Använd ögon- och hörselskydd. Använd alltid:

- ANSI-godkända dammskydd.
- Hörselskydd.
- Håll balansen hela tiden.

⚠ Ändamålsenlig användning

Maskinen överensstämmer med gällande EG-maskindirektiv.

- Samtliga skyddsanordningar måste vara monterade på maskinen innan arbetet påbörjas.
- Maskinen är konstruerad för användning av en person. Operatören är ansvarig inom arbetsområdet gentemot tredje part.
- Följ alla säkerhetsföreskrifter och anvisningar avseende risker när det gäller maskinen.
- Enheten är konstruerad för tunga rivnings- och mejslingsarbeten med hjälp av en lämplig mejsel.
- Maskinen får endast användas för sitt föreskrivna ändamål. All annan användning ska betraktas som icke ändamålsenlig användning. Användaren/operatören är ansvarig för alla typer av skador som är en följd därav och tillverkaren kan inte hållas ansvarig.
- Observera att våra maskiner inte har utformats i enlighet med den kommersiella, handels- eller industriella användningen. Vi tar inget ansvar om produkten används i kommersiella, hantverksmässig eller industriell verksamhet eller för motsvarande ändamål.
- Se till att alla säkerhetsföreskrifter och -anvisningar på maskinen alltid är i läsbart skick.
- Maskinen ska endast användas i tekniskt perfekt skick samt med beaktande av säkerheten och riskerna och i enlighet med bruksanvisningen! I synnerhet så ska fel som kan påverka säkerheten omedelbart åtgärdas!
- Tillverkarens säkerhets-, bruks- och underhållsinstruktioner samt de föreskrivna dimensionerna som anges i de tekniska data måste följas.
- De relevanta olycksförebyggande föreskrifterna och övriga allmänt erkända säkerhetsbestämmelser måste följas.
- Maskinen får endast användas, underhållas eller repareras av personer som är förtrogna med maskinen och som fått utbildning beträffande säkerhetsriskerna. Obehörig modifiering av maskinen ogiltigförklarar tillverkarens skadeståndsansvar för eventuella följdskador.
- Maskinen får endast användas med originaltillbehör och verktyg från tillverkaren.
- Trots den avsedda användningen kan vissa kvarvarande riskfaktorer inte helt elimineras. Följande punkter kan uppstå på grund av konstruktionen och utformningen av maskinen:
- Hörselskador om du inte använder lämpligt hörselskydd.
- Ögonskador om du inte använder ögonskydd
- All annan användning ska betraktas som felaktig.

narkotiske stoffer. Les varselsmeldingen for å fastslå om din bedømmelseskraft eller dine reflekser kan være svekket.

- Sklisikkert fottøy anbefales.
- Beskytt langt hår på en passende måte.

Bruk øye- og hørselsvern. Bruk alltid:

- ANSI-godkjente støvmasker.
- Hørselsvern.
- Hold balansen til enhver tid.

⚠ Korrekt bruk

Maskinen overholder gjeldende EU maskindirektiv

- Før arbeide startes, bør alle beskyttelses- og sikkerhetsinnretningen ha blitt installert på maskinen.
- Maskinen er utviklet for bruk av en person. Operatøren er ansvarlig for tredjeparter i arbeidsområdet.
- Observer alle sikkerhets- og fareinstruksjoner ved maskinen.
- Enheten er utviklet for tung demolering og meiselarbeide med passende meisel.
- Maskinen må kun brukes i henhold til tiltenkt bruk. Enhver annen bruk enn tiltenkt anses som uriktig. Det er ikke produsenten, men brukeren/operatøren som er ansvarlig for alle skader.
- Merk at utstyret vårt ikke har blitt utviklet for bruk i kommersielle, handels- eller industrielle anvendelser. Vi påtar oss intet ansvar hvis den brukes i kommersielle, handels- eller industrielle formål, eller annen tilsvarende aktivitet.
- Alle sikkerhets- og fareinstruksjoner ved maskinen på holdes i lesbar stand.
- Bruk maskinen kun i perfekt stand og i henhold til tiltenkt formål, samt med tilstrekkelig hensyn til sikkerhetsaspekter og farer i henhold til denne brukermanualen. Alle feil som kan påvirke sikkerheten må (tillates å bli) rettes øyeblikkelig!
- Sikkerhets-, arbeids- og vedlikeholdsinstruksjonene fra produsenten, samt dimensjonene indikert i de tekniske data, må følges.
- Relevante bestemmelser for ulykkesforebyggende tiltak, og andre, generelt aksepterte sikkerhetsregler, må følges.
- Maskinen må brukes, vedlikeholdes eller repareres kun av personer som er kjent med den og instruert om farene. Uavhengige modifikasjoner av maskinen ekskluderer produsentens ansvar for påfølgende skade.
- Maskinen må kun brukes med produsentens originale tilbehør og verktøy.
- Til tross for tiltenkt formål, kan visse restrisikofaktorer ikke helt ekskluderes. Grunnet maskinens utforming og oppsett, kan følgende punkter oppstå:
- Hørselsskade når nødvendig hørselsvern ikke brukes.
- Skade på øyne når øyebeskyttelse ikke brukes
- Enhver annen bruk anses som ukorrekt. Produsenten påtar seg ikke ansvar for påfølgende skade; den tilknyttede risikoen er kun båret av anleggsoperatøren.

⚠ Preostali rizici

Čekić za razbijanje konstruiran je prema najnovijem stanju tehnike i prihvaćenim sigurno-tehničkim pravilima. No pri radu se mogu pojaviti pojedini preostali rizici.

- Opasnost od električne energije u slučaju upotrebe neispravnih električnih kabela.
- Osim toga, unatoč svim poduzetim pripremnim mjerama, mogu postojati neočiti preostali rizici.
- Preostali rizici mogu se smanjiti na minimum poštivanjem „Sigurnosnih napomena“ i „Namjenske upotrebe“ te cijelog priručnika za rukovanje.

☰ PRIJE STAVLJANJA U POGON

Prije stavljanja u pogon osigurajte da se podaci na označnoj pločici podudaraju s vrijednostima električne mreže.

Prije namještanja postavki na uređaju uvijek izvucite električni utikač.

- Upoznajte stroj. Upoznajte se s njegovom upotrebom i njegovim ograničenjima, ali i sa specifičnim potencijalnim opasnostima.
- Prije priključivanja utikača u električnu utičnicu provjerite je li sklopka u isključenom položaju.
- Provjerite je li stroj očišćen i ispravno podmazan.
- Prije stavljanja u pogona provjerite ima li oštećenih dijelova stroja te utvrdite funkcioniraju li ti dijelovi ispravno i ispunjavaju li predviđenu funkciju, a u slučaju sumnje zamijenite odgovarajući dio.
- Provjerite poravnatost svih pokretnih dijelova, sve slomljene ili pričvrstne dijelove te sve ostale uvjete koji bi mogli utjecati na ispravan rad. Sve oštećene dijelove trebao bi odmah popraviti ili zamijeniti stručnjak.
- Ne upotrebljavajte stroj ako se sklopka ne može ispravno uključiti i isključiti.

Pozor! Prije početka rada tražilom vodova ispitajte ima li na mjestu upotrebe skrivenih položenih vodova, plinskih i vodovodnih cijevi.

Rad

Upotrebljavajte samo ispravne uređaje.

- Ne naprežite stroj ili pribor kako biste obavili posao za koji je potreban veći industrijski stroj. On će raditi bolje sa snagom za koju je konstruiran.
- Sva namještanja stroja obavljajte kada je stroj isključen.
- Ne ostavljajte stroj bez nadzora dok radi.
- Pri isključivanju stroj napustite tek kada on potpuno miruje.
- Stroj uvijek isključite prije izvlačenja električnog utikača.
- Uvijek izvucite električni utikač. Utikač nikada ne izvlačite iz utičnice za kabel.
- Redovito čistite i održavajte uređaj.

Før skador som oppstår som en följd därav ansvarar tillverkaren inte. Risken ligger helt på användaren.

⚠ Övriga risker

Borrhammaren är konstruerad enligt den senaste tekniken och erkända säkerhetstekniska regler. Dock kan vissa övriga risksituationer uppstå när man arbetar.

- Elektrisk fara vid användning av olämpliga förlängningssladdar.
- Dessutom finns det uppenbara kvarstående risker trots alla vidtagna försiktighetsåtgärder.
- Resterande risker kan minimeras om säkerhetsföreskrifterna och avsedd användning samt bruksanvisningen beaktas.

☰ FÖRE IDRIFTTAGNING

Kontrollera innan du börjar att uppgifterna på typskylten stämmer överens med uppgifterna om elnätet. Dra alltid ut nätsladden innan du gör några justeringar till maskinen.

- Lär känna din maskin. Bekanta dig med dess användning och deras begränsningar, men också med dess specifika potentiella risker.
- Kontrollera att strömbrytaren är i läget AV innan du ansluter sladden till vägguttaget.
- Kontrollera att maskinen har rengjorts och smorts på rätt sätt.
- Kontrollera att det inte finns några skadade maskindelar före idrifttagning och avgör om dessa delar fungerar korrekt och fullgör sin avsedda funktion. Om du är osäker, bör maskindelen ifråga bytas ut.
- Kontrollera justeringen av alla rörliga delar, om det föreligger trasiga delar eller monteringsdelar, och andra förhållanden som kan påverka funktionaliteten. Varje skadad maskindel ska omedelbart repareras eller bytas ut av behörig personal eller fackman.
- Använd inte maskinen om en brytare inte går att slå på och av ordentligt.

Varning! Undersök arbetsplatsen före användning beträffande dolda elkablar, gas- och vattenledningar med en rörledningssökare.

Drift

Använd endast maskiner som fungerar felfritt.

- Använd inte maskinen eller utrustningen om en större industriell maskin bör användas i stället. En sådan fungerar bättre och säkrare med den effekt för vilken den är avsedd.
- Gör alla maskinjusteringar med maskinen i avstängt läge.
- Lämna aldrig maskinen obevakad när den är igång.
- När du stänger av maskinen ska du lämna den först efter den stannat helt.
- Stäng av maskinen innan du drar ut nätsladden.
- Dra alltid ut stickkontakten. Dra aldrig i sladden när du drar ut kontakten.
- Underhåll och rengör maskinen med jämna mellan-

⚠ Restrisiki

Demoleringsleggen har blitt bygget i henhold til gjeldende kunnskap og anerkjente sikkerhetsstandarder. Ikke desto mindre kan individuelle restrisiki inntreffe under arbeide.

- Risiko for elektrisk støt ved bruk av upassende strømkabler.
- Videre kan latente restrisiki vedvare til tross for alle tiltak.
- Restrisiki kan minimaliseres hvis «sikkerhetsinformasjon» og «korrekt bruk», samt brukermanualen følges sammen.

☰ FØR START

Før start må det sjekkes at dataene på typeplaten stemmer overens med spesifikasjonene for strømforsyningen. Slå alltid av strømforsyningen før det gjøres justeringer på enheten.

- Bli kjent med maskinen din. Gjør deg kjent med anvendelsesområdene og begrensingene, samt de spesifikke potensielle farene.
- Sikre at bryteren er AV før støpselet settes i kontakten.
- Sørg for at maskinen er fullstendig og korrekt montert.
- Sjekk maskinen før bruk for skadde deler, og fastslå hvorvidt disse delene fungerer korrekt og utfører sine tiltenkte funksjoner; ved tvil skal delen byttes ut.
- Sjekk innrettingen for alle bevegelige deler, ødelagte eller monterte deler, og andre forhold som kan forverre korrekt drift. Skadde deler bør repareres eller byttes ut av en kvalifisert tekniker.
- Ikke bruk maskinen hvis en bryter ikke kan slås på og av korrekt.

Advarsel! Før operasjonen begynner, må installasjonsområdet sjekkes for skjulte elektriske kabler, gass- og vannrør med en rørindikator.

Drift

Bruk kun passende utstyr.

- Ikke tving maskinen eller tilbehør til å gjøre arbeidet for en større industriell maskin. Den fungerer bedre ved effekten den var utviklet for.
- Gjør alle maskinjusteringer kun med maskinen slått av.
- Forlat aldri maskinen uten tilsyn mens den går.
- Når du slår av, forlat maskinen kun etter at den har stoppet fullstendig opp.
- Slå av maskinen før du kobler den fra.
- Koble alltid fra strømkabelen. Dra aldri støpselet ut av kontakten ved å holde i kabelen.
- Under vedlikehold og rengjøring av enheten jevnlig.
- Få enheten kontrollert om nødvendig.

Fig. 1

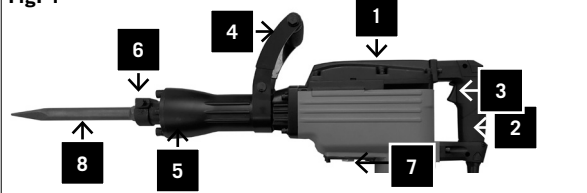

Fig. 2

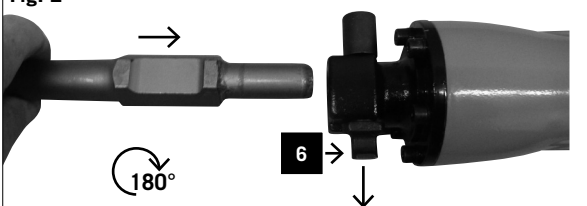

Fig. 3

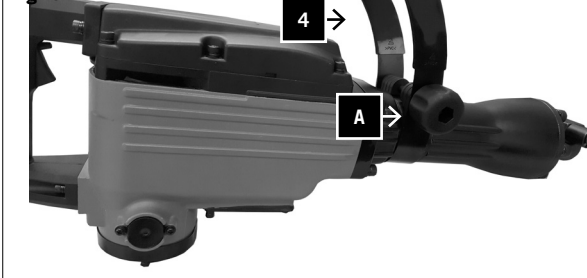

Fig. 4



- Po potrebi dajte proveriti uređaj.

Ako niste sigurni jesu li radni uvjeti sigurni ili nisu, ne rukujte strojem.

OPREMA, SLIKA 1

- 1 Kućište motora
- 2 Ručka
- 3 Sklopka za uključivanje i isključivanje
- 4 Dodatna ručka
- 5 Držač alata
- 6 Blokirni svornjak
- 7 Otvor za ulijevanje ulja / kontrolno okance
- 8 Šiljato dlijeto

Stavljanje u pogon

Korištenje dlijeta, slika 2

1. Svrđlo prije umetanja uvijek očistite, a vratilo lagano podmažite.
2. Blokirni svornjak (6) izvucite do graničnika, okrenite za 180° i pustite.
3. Svrđlo utaknite u držač alata (5) i gurnite ga do graničnika.
4. Blokirni svornjak (6) ponovno izvucite, okrenite za 180° i pustite.
5. Proverite blokadu na alatu.

Vađenje svrdla

Blokirni svornjak (6) izvucite do graničnika, okrenite za 180° i pustite te izvadite svrdlo.

Dodatna ručka, slika 3

Čekić za razbijanje radi sigurnosti upotrebljavajte samo s dodatnom ručkom!

- 1 Dodatna ručka (4) omogućava siguran oslonac tijekom upotrebe čekića za razbijanje.
- 2 Dodatnu ručku (4) možete okrenuti u proizvoljan položaj.
- 3 U tu svrhu otpustite propeler (A).
- 4 Sad okrenite dodatnu ručku (3) u ugodan i siguran radni položaj i ponovno zategnite vijak (A).

Rukovanje i napomene za rad

Pozor! Radi vaše sigurnosti stroj se smije držati samo za obje ručke (3 i 4, slika 1)!

Time se izbjegava električni udar u slučaju doticaja kabela pri radu dlijetom.

Uključivanje i isključivanje (slika 4)

Uključivanje: Pritisnite radnu sklopku (3).

Isključivanje: Pustite radnu sklopku (3).

Svrđla moraju uvijek biti dobro naoštrena.

Pozor:

- Pri radu dlijetom radite samo s malim pritiskom.
- Prevelik pritisak nepotrebno opterećuje motor.
- Svrđlo pravodobno naoštrite i po potrebi zamijenite.

⚠ Električni priključak

rum.

- Låt maskinen testas vid behov.

Om du är osäker om ett arbetssätt är säkert eller osäkert ska du inte jobba med maskinen.

≡ UTRUSTNING BILD 1

- 1 Vevhus
- 2 Handtag
- 3 På/av-knapp
- 4 Extrahandtag
- 5 Verktygshållare
- 6 Låsningbult
- 7 Öppning för oljefyllning/synglas
- 8 Spetsmejsel

Driftsättning

Sätt i mejsel Bild 2

- 1 Gör alltid ren mejsel innan och smörj axeln med litet fett
- 2 Dra ut låsbultarna (6) till stoppet, vrid om 180° och släpp.
- 3 Sätt mejsel i verktygshållaren (5) och skjut in tills det tar stopp.
- 4 Dra ut låsbultarna (6) igen, vrid om 180° och släpp.
- 5 Kontrollera låsningen av verktyget.

Ta bort mejsel

Dra ut låsbultarna (6) till stoppet, vrid om 180° och släpp och ta sedan ut mejseln.

Extra handtag Bild 3

Av säkerhetsskäl ska man endast använda borrhammaren med extra handtag!

- 1 Extrahandtaget (4) tillhandahåller ett säkert grepp när du använder borrhammaren.
- 2 Extrahandtaget (4) kan vridas till valfritt läge.
- 3 Lossa därtill propellern (A).
- 4 Vrid extrahandtaget (3) till en bekväm och säker arbetsställning och dra åt skruven (A) ordentligt igen.

Drift/arbetsinstruktioner

Varning! För din egen säkerhet måste du hålla maskinen endast vid de två handtagen (3 och 4, bild 1)!

Däriigenom undviker du risken att du får en elstöt om du skulle komma åt en kontaktledning när du mejslar.

På-/frånkoppling (Bild 4)

Slå på apparaten: Tryck på strömbrytaren (3).

Slå ifrån apparaten: Släpp strömbrytaren (3).

Se till att mejselverktygen alltid är vassa.

OBS!

- Arbeta endast med lågt tryck vid mejsling.
- För mycket tryck belastar motorn i onödan.
- Vassa mejslar i tid och byt ut vid behov.

⚠ Elanslutning

Om du er usikker på hvorvidt et arbeidsforhold er trygt eller ikke, ikke arbeid med maskinen.

≡ FUNKSJONER FIG. 1

- 1 Motorhus
- 2 Håndtak
- 3 På-/av-bryter
- 4 Ekstra håndtak
- 5 Verktøyholder
- 6 Låsebolt
- 7 Oljefyllingsåpning/nivåglass
- 8 Piggmeisel

Komme i gang

Bruke meiselen fig. 2

1. Rengjør alltid meiselen før den settes inn, og smør akselen lett.
2. Dra ut alle låseboltene (6) opp til anslaget, drei med 180° og frigjør.
3. Sett meiselen inn i verktøyholderen (5) og før den opp til anslaget.
4. Dra ut låseboltene (6) igjen, drei med 180° og frigjør.
5. Sjekk låsen på verktøyet.

Fjerne meiselen

Dra ut alle låseboltene (6) opp til anslaget, drei med 180° og frigjør, og fjern meiselen.

Ekstra håndtak fig. 3

Av sikkerhetsgrunner må demoleringsleggen kun brukes med det ekstra håndtaket!

- 1 Det ekstra håndtaket (4) gir deg et trygt grep under bruk av demoleringsleggen.
- 2 Det ekstra håndtaket (4) kan roteres til enhver posisjon.
- 3 Løsne propell (A).
- 4 Drei det ekstra håndtaket (3) til en beleilig og trygg arbeidsposisjon, og stram skruen (A) igjen.

Drifts-/arbetsinstruksjoner

Advarsel! For din sikkerhet må maskinen kun holdes ved de to håndtakene (3 og 4, figur 1)!

Denne vil unngå faren for elektrisk støt gjennom kontakt med ledninger under meising.

Slå på/av (fig. 4)

Slå på: Trykk driftsbryteren (3).

Slå av: Slipp driftsbryteren (3).

Hold alltid meislingsverktøyene skarpe.

Merk:

- Arbeid kun ved lavt trykk ved meising.
- Overdrevent trykk belastar motoren unødvendig.
- Kvesse meislene i tide og bytt ut om nødvendig.

⚠ Elektrisk tilkobling

Redovito provjeravajte jesu li električni kabeli oštećeni. Pri provjeri osigurajte da kabel nije priključen na električnu mrežu.

Električni kabeli moraju ispunjavati odgovarajuće odredbe VDE i DIN. Upotrebljavajte samo kabele s oznakom H 07 RN.

Otisak oznake tipa na kabelu obavezan je.

Oštećeni električni kabeli

Ne električnim kabelima često nastaju oštećenja izolacije.

Uzroci su sljedeći:

- Pritisnuta mjesta, kada se kabeli provode kroz pukotine u prozorima ili vratima.
- Pregibi zbog neispravnog učvršćivanja ili provođenja kabela.
- Posjekotine zbog gaženja kabela.
- Oštećenja izolacije zbog povlačenja iz zidne utičnice.
- Pukotine zbog starenja izolacije.

Takvi oštećeni električni kabeli ne smiju se upotrebljavati i zbog oštećenja izolacije opasni su za život!

Izmjenični motor 230 V/50 Hz

Mrežni napon 230 V/50 Hz.

Mrežni priključak i produžni kabel moraju biti trožilni = P + N + SL. - (1/N/PE).

Produžni kabeli moraju imati minimalni presjek od 1,5 mm².

Mrežni priključak osiguran je s maksimalno 16 A.

- Proizvod ispunjava zahtjeve EN 61000-3-11 i podliježe uvjetima specijalnog priključivanja. To znači da nije dopuštena uporaba na slobodno odabranim priključnim točkama po želji.
- Kod nepovoljnih odnosa u mreži ovaj uređaj može uzrokovati privremena kolebanja napona.
- Proizvod je namijenjen isključivo za uporabu na priključnim točkama koje
 - a) ne prekoračuju maksimalnu dopuštenu impedanciju mreže $Z_{\text{sys}} = 0,271 \Omega$ ili
 - b) čija opteretivost trajnom strujom mreže iznosi minimalno 100 A po fazi.
- Kao korisnik morate provjeriti, ako je potrebno i posavjetovati se s Vašim poduzećem za opskrbu energijom, ispunjava li priključna točka na kojoj želite koristiti Vaš proizvod jedan od zahtjeva a) ili b).

Održavanje

≡ ČIŠĆENJE

Pozor! Izvucite mrežni utikač.

- Nakon svakog završetka rada očistite stroj.
- Prašinu i prljavštinu redovito uklanjajte sa stroja.
- Zaštitne uređaje, ventilacijske otvore i kućište motora čistite od prašine i prljavštine.
- Očistite uređaj čistom krpom ili ga ispušite niskotlačnim stlačenim zrakom.
- Redovito podmazujte sve pokretne dijelove.
- Ne upotrebljavajte sredstva za čišćenje ili otapala;

Kontrollera strømkablarna regelbundet avseende skador. Se till att kabeln inte hänger på strömförsörjningen vid kontrollen.

Elkablarna måste överensstämma med de relevanta VDE- och DIN föreskrifterna. Använd endast nätsladdar märkta H 07 RN.

En prägling av typbeteckningen på elkabeln är obligatoriskt.

Felaktiga elanslutningar

Det uppstår ofta skador på isoleringen på elektriska anslutningar.

Orsakerna är:

- Tryckpunkter då anslutning av kablar är dragen genom fönster eller dörrspringor.
- Knixar genom felaktig montering eller genomdragning av anslutningskablarna.
- Skärställen genom att köra över anslutningskablarna.
- Isoleringsskador genom utdragning ur vägguttaget.
- Sprickor på grund av åldrande av isoleringen.

Sådana defekta elkablar får inte användas och utgör på grund av skador på isoleringen **livsfara!**

Växelströmsmotor 230 V/50 Hz

Nätspänning 230 Volt / 50 Hz.

Nätanslutning och förlängningskablar måste vara 3-ådriga = P + N + SL. - (1/N/PE).

Förlängningskablar måste ha ett tvärsnitt på minst 1,5 mm².

Nätanslutningen är säkrad med max 16 A.

- Produkten uppfyller kraven i EN 61000-3-11 och är underkastad särskilda anslutningsvillkor. Detta betyder att produkten inte får anslutas till valfria anslutningspunkter.
- Vid bristfälliga villkor i elnätet kan maskinen leda till temporära spänningsvariationer.
- Produkten får endast användas vid anslutningspunkter a) som inte överskrider en max. tillåten nätimpedans "Z" eller b) vars nät har en kontinuerlig strömbelastbarhet på minst 100 A för varje fas.
- I din egenskap som användare måste du säkerställa, vid behov i samråd med eldistributionsbolaget, att anslutningspunkten vid vilken produkten ska användas uppfyller ett av ovan nämnda villkor a) eller b).

Underhåll

RENGÖRING

Varning! Dra ur stickproppen.

- Rengör maskinen efter slutet på varje arbetspass.
- Avlägsna damm och föroreningar från maskinen med jämna mellanrum.
- Se till att alla säkerhetsanordningar, luftventiler och vevhusen är fria från damm och smuts.
- Rengör maskinen med en ren trasa eller blås rent med tryckluft vid lågt tryck.
- Alla rörliga delar ska smörjas med jämna mellanrum.
- Använd inte rengöringsmedel eller lösningsmedel

Kontroller strømkabler jevnlig for skade. Sørg for at strømkabelen ikke er koblet til strømforsyningen når du sjekker.

Elektriske koblinger må overholde relevante VDE- og DIN-bestemmelser. Bruk kun skjøtekabler med H 07 RN-merket.

Et avtrykk av typeangivelsen på strømkabelen er obligatorisk.

Defekte strømkabler

Isolasjonsskade inntreffer ofte på strømkabler.

Årsaker er:

- Trykkpunkter når strømkabler føres gjennom vinduer eller døråpninger.
- Bøyninger grunnet feilaktig festing eller føring av strømkabler.
- Kontaktflater ved å kjøre over strømkablene.
- Isolasjonsskade ved å dra ut av veggkontakten.
- Sprekker grunnet gammel isolasjon.

Slike defekte strømkabler må ikke brukes, og er ekstremt **livsfarlige** grunnet isolasjonsskaden!

Vekselstrømsmotor 230 V / 50 Hz

Strømforsyning 230 V / 50 Hz

Strømforsynings- og skjøtekabel må være trekablet = P + N + SL. - (1/N/PE).

Skjøtekabler må ha et minimums tværsnitt på 1,5 mm². Strømforsyningen er sikret opptil 16 A.

- Produktet oppfyller EN 61000-3-11-standarden og er underlagt særlige betingelser vedrørende tilslutning. Det vil si, at anvendelse via vilkårlig utvalgte tilslutningssteder ikke er tillatt.
- Ved ugunstige netforhold kan maskinen forårsage forbigående spændingsvariation.
- Produktet er udelukkende beregnet til anvendelse via tilslutningssteder, som a) holder sig inden for en maksimal tilladt netimpedans på "Z", eller b) har en tilladelig strømstyrke for konstant netstrøm på mindst 100 A pr. fase.
- Som bruger skal du sikre, om nødvendigt i samråd med dit energiforsynings-selskab, at det tilslutningssted, du vil bruge til produktet, oppfyller enten betingelse a) eller b).

Vedlikehold

RENGJØRING

Advarsel! Koble fra strømkontakten!

- Rengjør maskinen hver gang etter fullført arbeide.
- Maskinen bør rengjøres jevnlig for å fjerne støv og skitt.
- Hold sikkerhetsinnretninger, luftventiler og motorhus så støv- og skittfrie som mulig.
- Rengjør enheten med en ren klut, eller blås ut av den med komprimert luft ved lavt trykk.
- Alle bevegelige deler må smøres med jevnlig intervaller.

ona bi mogla nagristi plastične dijelove uređaja. Osigurajte da voda ne može ući u unutrašnjost uređaja.

≡ UGLJENE ČETKICE

Pri prekomjernom iskrenju neka elektrotehnički stručnjak provjeri ugljene četkice.

Pozor! Ugljene četkice smije zamijeniti samo elektrotehnički stručnjak.

≡ KONTROLA RAZINE ULJA

Razinu ulja treba kontrolirati prije svake upotrebe uređaja.

Uređaj s držačem alata postavite prema dolje na tlo. Ulje mora biti najmanje 4 mm iznad donjeg ruba kontrolnog okanca. Po potrebi dolijte ulje.

Zamjena ulja: Slika 5

Ulje bi trebalo zamijeniti nakon oko 40 – 50 radnih sati. Preporučeno ulje: 30 ml SAE 15W/40 ili ekvivalentno.

Pozor! Isključite uređaj. Izvucite mrežni utikač!

1. Imbus ključem (B) odvrnite kontrolno okance (7) i ispuštite ulje.
2. Kako ulje ne bi nekontrolirano istjecalo, postavite spremnik ispod ispusnog vijka i prihvatite ulje u njega.

Pozor: Staro ulje treba odložiti na odgovarajuće sa-birno mjesto!

3 Ulijte novo ulje (oko 30 ml) u otvor za ulijevanje ulja dok razina ulja ne dođe do potrebne razine.

4 Ponovno zategnite kontrolno okance.

5 Nakon kratkog vremena rada ponovno kontrolirajte razinu ulja.

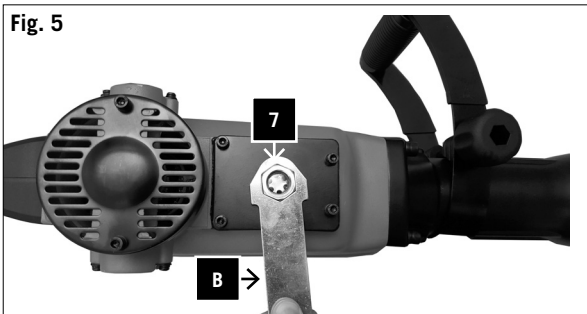

≡ NARUČIVANJE REZERVNIH DIJELOVA

Pri naručivanju rezervnih dijelova trebali biste navesti sljedeće podatke:

- tip uređaja
- broj artikla uređaja
- identifikacijski broj uređaja
- broj potrebnog rezervnog dijela

Odlaganje i recikliranje

Ambalažu od raznih sirovina trebalo bi reciklirati.

Raspitajte se kod specijaliziranog trgovca ili u lokalnoj zajednici.

eftersom de kan skada plastdelarna i apparaten. Se till att ingen fukt tränger in i apparatens inre.

≡ KOLBORSTAR

Vid kraftig gnistbildning, ska kolborstarna kontrolleras av en behörig elektriker.

Varning! Elektriska installationer får endast utföras av en behörig elinstallatör.

≡ KONTROLLERA OLJENIVÅ

Oljenivån bör kontrolleras före varje användning av maskinen.

Ställ apparaten på marken med verktygshållare nedåt. Oljan måste stå minst 4 mm ovanför den nedre kanten av synglasets. Fyll på olja vid behov.

Oljebyte: Bild 5

Oljan bör bytas efter ca 40-50 drifttimmar.

Rekommenderad olja: 30 ml SAE 15W/40 eller motsvarande.

Varning! Stäng av apparaten. Dra ut stickkontakten.

- 1 Skruva bort (B) synglasets (7) med insexnyckel och låt oljan rinna.
- 2 Så att oljan inte rinner ut okontrollerat placerar du en behållare under avtappningspluggen och fånga upp oljan med den.

OBS! Oljan måste kasseras på lämplig återvinningscentral för använd olja!

3. Fyll på ny olja (ca 30 ml) i oljepåfyllningshålet, tills oljenivån når upp till börvärdet.
4. Skruva därefter fast synglasets ordentligt.
5. Kontrollera oljenivån igen efter en stund

≡ RESERVEDELSBESTÄLLNING

Vid beställning av reservdelar skall följande information lämnas:

- Maskintyp
- Maskinens artikelnummer
- ID-numret på maskinen
- Reservdelsnummer på erforderlig reservdel

Avfallshantering och återvinning

Förpackningen som består av olika råvaror ska lämnas till återvinningen.

Kontrollera med din återförsäljare eller kommun.

- Ikke bruk vaskemidler eller løsemidler, da disse kan skade enhetens plastdeler. Sørg for at det ikke kommer vann inn i enheten.

≡ KARBONBØRSTER

Ved overdreven gnistring, må karbonbørstene kontrolleres av en kvalifisert elektriker.

Advarsel! Karbonbørstene bør byttes ut av en kvalifisert elektriker.

≡ SJEKK OLJENIVÅET

Oljenivået bør sjekkes før hver bruk av enheten.

Plasser enheten med verktøyholderen i posisjon ned mot gulvet. Oljen må være minst 4 mm over bunnkanten av nivåglasset. Fyll på olje om nødvendig.

Oljebyte Fig. 5

Oljen bør byttes ut etter ca. 40-50 driftstimer.

Anbefalt olje: 30 ml SAE 15W/40 eller lignende.

Advarsel! Slå av enheten. Koble fra strømkontakten!

1. Skru løs nivåglasset (7) med unbrakonøkkelen (8), og tøm oljen.
2. For å forhindre ukontrollert drenering av olje, plasseres beholderen under dreneringspluggen, og oljen samles i denne.

Merk: Spillolje må avhendes ved passende leveringssted for brukt olje!

- 3 Fyll den nye oljen (ca. 30 ml) inn i oljefylleåpningen, til oljenivået har nådd spesifisert nivå.
- 4 Stram til nivåglasset igjen.
- 5 Sjekk oljenivået igjen etter en kort periode.

≡ BESTILLING AV RESERVEDELER

Ved bestilling av reservedeler, bør følgende informasjon oppgis:

- Type enhet
- Enhetens artikkelnummer
- Enhetens ID
- Reservdelsnummer på nødvendig del

Avhending og resirkulering

Emballasjen av forskjellige materialer bør leveres til resirkulering.

Snakk med din forhandler eller lokale myndigheter

Otklanjanje neispravnosti

Neispravnost	Mogući uzrok	Rješenje
Motor se ne pokreće	a) Kvar mrežnog osigurača	a) Provjerite mrežni osigurač
	b) Neispravan produžni kabel	b) Zamijenite produžni kabel
	c) Neispravni priključci na motoru ili sklopki	c) Dajte na pregled električaru
	d) Neispravan motor ili sklopka	d) Dajte na pregled električaru
Motor ne proizvodi snagu, osigurač se aktivira	a) Nedovoljan presjek produžnog kabela	a) Vidi „Električni priključak“
	b) Preopterećenje	b) Provjerite alat

Problemlösning

Fel	Möjlig orsak	Åtgärd
Motorn startar inte	a) Utlösning av jordfelsbrytare	a) Kontrollera huvudsäkring
	b) Förlängningskabel defekt	b) Byt förlängningskabel
	c) Anslutningar på motor eller brytare ur funktion	c) Låt testa av behörig elektriker
	d) Motorn eller brytare defekt	d) Låt testa av behörig elektriker
Motorn ger ingen effekt, säkringen går	a) Kabelarean på förlängningssladden inte tillräcklig	a) Se Elektrisk anslutning
	b) Överbastning	b) Kontrollera verktyg

Eliminering av feil

Feil	Mulig årsak	Korrigerende handling
Motor starter ikke	a) Nettsikring er defekt	a) Kontroller nettsikring
	b) Skjøtekabel defekt	b) Bytt ut defekt skjøtekabel
	c) Koblinger ved motor eller bryter i ustand	c) Kontroller ved hjelp av en elektriker
	d) Motor eller bryter defekt	d) Kontroller ved hjelp av en elektriker
Motor fungerer ikke, sikringen reagerer	a) Querschnitt der Verlängerungsleitung nicht ausreichend	a) Se Elektrisk kobling
	b) Overbelastning	b) Sjekk verktø

≡ FABRIKANT:

scheppach Fabrikation von Holzbearbeitungsmaschinen GmbH
Günzburger Straße 69
D-89335 Ichenhausen

≡ BESTE KLANT,

Wij wensen u veel plezier en succes bij het werken met uw nieuwe machine.

Opmerking:

De fabrikant van dit apparaat is conform de geldende wet inzake productaansprakelijkheid niet aansprakelijk voor schade, die aan of door dit apparaat ontstaat bij:

- ondeskundig gebruik,
- niet-naleving van de gebruiksaanwijzing,
- reparaties door derden, door onbevoegde personen,
- inbouw en vervanging van niet originele reserveonderdelen,
- niet-reglementair gebruik,
- het uitvallen van de elektrische installatie bij niet-naleving van de elektrische voorschriften en VDE-bepalingen 0100, DIN 57113 / VDE0113.

≡ WIJ ADVISEREN U HET VOLGENDE:

Lees voor het gebruik van de sloophamer de instructies uit deze handleiding aandachtig.

Gebruiksaanwijzing lezen:

Lees de gebruiksaanwijzing aandachtig vooraleer u de sloophamer in gebruik neemt of operaties hieraan uitvoert.

Gevaarlijke elektrische spanning

Voorzichtig! Schakel voor elke handeling aan de sloophamer de stroomvoorziening uit.

Gevaar door plotse start

Voorzichtig! Na een stroomonderbreking kan de sloophamer plots opnieuw starten.

Lees voor de montage en ingebruikneming aandachtig de volledige gebruiksaanwijzing.

Dankzij deze gebruiksaanwijzing leert u uw machine en de reglementaire gebruiksmogelijkheden ervan kennen. U vindt hier belangrijke instructies over hoe u de machine veilig, vakkundig en rendabel gebruikt, over hoe u risico's vermijdt, reparatiekosten voorkomt, de stilstandtijd beperkt en de betrouwbaarheid en levensduur van de machine verhoogt.

Bovenop de veiligheidsvoorschriften van deze gebruiksaanwijzing moet u in elk geval ook de nationale bepalingen inzake het gebruik van deze machine respecteren. Bewaar de gebruiksaanwijzing in de buurt van de machine in een plastic omhulsel als bescherming tegen vuil en vocht. Elke gebruiker moet deze handleiding voor het begin van de werkzaamheden lezen en zorgvuldig naleven. Enkel personen, die over het gebruik van de machine en de daarmee verbonden gevaren zijn geïnstrueerd, mogen de machine bedienen. Respecteer de vereiste minimumleeftijd.

Houd rekening met de veiligheidsvoorschriften in deze gebruiksaanwijzing, met de bijzondere bepalingen van uw land, evenals met de algemeen erkende technische regelgeving voor de werking van houtbewerkingsmachines.

≡ PROIZVAJALEC:

scheppach Fabrikation von Holzbearbeitungsmaschinen GmbH

Günzburger Straße 69
D-89335 Ichenhausen

≡ SPOŠTOVANI KUPEC,

želimo vam veliko veselja in uspeha pri delu z vašim novim strojem.

OB VESTILO:

V skladu z veljavnim zakonom o varnosti izdelkov proizvajalec te naprave ni odgovoren za poškodbe nastale na napravi ali z uporabo te naprave zaradi:

- neprimerne uporabe,
- neupoštevanja navodil za uporabo,
- popravila s strani nepooblaščenih neusposobljenih oseb,
- vgradnje in zamenjave neoriginalnih rezervnih delov,
- neprimerne uporabe,
- napak na električnem sistemu, nastalih zaradi neupoštevanja električne specifikacije za napravo in pravil VDE 0100, DIN 57113/ VDE 0113.

≡ PRIPOROČAMO:

Pred uporabo udarnega kladiva pazljivo preberite navodila v tem priročniku.

Preberite navodila za uporabo:

Natančno preberite navodila za uporabo, preden boste uporabili udarno kladivo ali izvedli kakršnekoli prilagoditve.

Nevarna napetost

Pozor! Izklopite napajanje pred kakršnimkoli prilagoditvami na udarnem kladivu

Tveganje nenadnega zagona

Pozor! Udarno kladivo se po izpadu električnega toka lahko nenadno znova zažene.

Pred sestavo in uporabo stroja preberite celotna navodila za uporabo. Navodila so namenjena vašemu lažjemu spoznavanju s strojem, njegovo pravilno rabo ter načini uporabe. Priročnik za uporabo vsebuje pomembna navodila o tem kako varno, ustrezno in ekonomično delati z vašim strojem, kako se izogniti nevarnosti, prihraniti stroške in skrajšati čas popravila ter izboljšati zanesljivost in podaljšati življenjsko dobo vašega stroja. Poleg navodil za varno delovanje naštetih v tem priročniku, morate vedno upoštevati vse predpise za varno delo, ki veljajo v vaši državi. Navodila za uporabo hranite v bližini stroja. Hranite jih v prozorni plastični mapi in jih s tem zaščitite pred vlago in umazanijo. Z navodili mora biti seznanjen vsak posameznik pred pričetkom dela s strojem. Stroj lahko uporabljajo le osebe, ki so bile usposobljene za njegovo uporabo in so seznanjene z nevarnostmi povezanimi z uporabo stroja. Upoštevati je potrebno minimalno starostno mejo za delo s strojem. Poleg tukaj navedenih varnostnih navodil in posebnih predpisov, ki veljajo v vaši državi, je potrebno pri delu s strojem upoštevati še splošno uveljavljena tehnična pravila za rokovanje z napravami za obdelovanje lesa.

≡ ПРОИЗВОДИТЕЛ:

scheppach Fabrikation von Holzbearbeitungsmaschinen GmbH

Günzburger Straße 69
D-89335 Ichenhausen

≡ УВАЖАЕМИ КЛИЕНТИ,

Желаем Ви много приятни моменти и успехи при работата с Вашия нов уред.

УКАЗАНИЕ:

Съгласно действащия закон за продуктовата отговорност, производителят на този уред не носи отговорност за щети, възникнали по или поради този уред, при:

- неправилно боравене,
- неспазване на ръководството за обслужване,
- ремонти от неупълномощени специалисти, явяващи се трети лица,
- вграждане и подмяна на не оригинални резервни части,
- употреба не по предназначение,
- отказ на електрическата инсталация при неспазване на предписанията за работа с електричество и разпоредбите на VDE 0100, DIN 57113 / VDE0113.

≡ ОБЪРНЕТЕ ВНИМАНИЕ:

Преди употреба на къртача прочетете внимателно съдържащите се в настоящото ръководство инструкции.

Прочетете ръководството за употреба:

Прочетете внимателно ръководството за употреба, преди да пуснете къртача в експлоатация или да извършвате намеси в него.

Опасно електрическо напрежение

Предпазливост! Преди всяка намеса в къртача изключвайте електрозахранването.

Опасност поради внезапно задействане

Предпазливост! След прекъсване на тока къртачът може внезапно да се задейства отново.

Преди монтажа и пускането в експлоатация прочетете целия текст на ръководството за обслужване. Целта на това ръководство за обслужване е да Ви улесни при запознаването с Вашия електрически инструмент и използването на неговите възможности за употреба съгласно предписанията. Ръководството за обслужване съдържа важни указания относно безопасната, правилната и икономичната работа с електрическия инструмент, избягването на опасности, спестяването на разходи за ремонт, намаляването на времената на престой и увеличаването на надеждността и живота на електрическия инструмент. В допълнение към указанията за безопасност в това ръководство за обслужване, задължително трябва да спазвате отнасящите се до експлоатацията на електрическия инструмент предписания във Вашата страна. Съхранявайте ръководството за обслужване при електрическия инструмент, защитено от замърсяване и влага в пластмасова торбичка. То трябва да бъде прочетено и внимателно спазвано от всеки оператор преди започване на работа. С електрическия инструмент могат да работят само лица, които са инструктирани относно употребата на електрическия инструмент и са запознати със свързаните с това опасности. Изискваната минимална възраст трябва да се спазва. Освен съдържащите се в това

≡ ALGEMENE OPMERKINGEN

- Controleer na het uitpakken alle onderdelen op eventuele transportschade. Breng bij klachten onmiddellijk de expediteur op de hoogte. Latere reclamaties worden niet erkend.
- Controleer of de zending volledig is.
- Lees de gebruiksaanwijzing vóór het gebruik van de machine zodat u hiermee vertrouwd bent.
- Gebruik enkel originele onderdelen als toebehoren, slijtage- en reserveonderdelen.
- Reserveonderdelen zijn verkrijgbaar bij uw vakhandelaar.
- Vermeld bij bestellingen ons artikelnummer, het type en het bouwjaar van de machine.

AB1600	
Leveringsomvang	
	Sloophamer
	Puntbeitel ø 30 L410
	Platte beitel ø 30 L410
	Oliekan
Technische gegevens	
Aantal slagen 1/min	2000
Afmetingen L x B x H mm	652 x 157 x 276
Slagkracht Joule	50
Vibratieniveau m/s ²	18,2
Gewicht kg	16
Aandrijving	
Motor V/Hz	230 V/50 Hz
Opgenomen vermogen P1 W	1600
Beschermingsklasse	B
Beschermingsklasse	IP20
Technische wijzigingen voorbehouden!	

≡ GELUIDSWAARDEN

Het geluid op de werkplek kan meer dan 85 dB (A) bedragen.

In dat geval zijn geluidsbeschermende maatregelen voor de gebruiker vereist. (Gehoorbescherming dragen!)

Geluidsvermogensniveau LWA = 105,0 dB (A)

Geluidsniveau LPA = 84,0 dB (A)

De gevolgen van geluid kunnen gehoorverlies veroorzaken. Totale trillingswaarde bepaald conform EN ISO 3744.

Beitelen

Trillingsemissiewaarde $a_h = 18,2$ m/s²

Opgelet: De trillingswaarde verandert door het inzetbereik van het elektrische gereedschap en kan in uitzonderlijke gevallen boven de vermelde waarde liggen.

De vermelde waarden zijn emissiewaarden en zijn bijgevolg niet noodzakelijk ook veilige arbeidswaarden.

Hoewel er een verband bestaat tussen het emissie- en immisniveauniveau, kan daaruit niet op betrouwbare wijze worden afgeleid of er al dan niet bijkomende voorzorgsmaatregelen nodig zijn. Factoren die het actuele immisniveauniveau op de werkplek kunnen beïnvloeden, omvatten o.a. de duur van de blootstelling, de eigenschappen van de arbeidsplaats, andere geluidsbronnen, bijv. het aantal machines en andere handelingen in de buurt. De betrouwbare waarden voor de arbeidsplaats kunnen bovendien van land tot land variëren. Deze informatie moet echter de gebruiker in staat stellen om gevaren en

SPLOŠNE INFORMACIJE

- Preverite vse dele pred morebitnimi poškodbami zaradi prevoza, ko odstranite embalažo. V primeru reklamacij morate nemudoma obvestiti prevoznika. Kasnejši zahtevki ne bodo sprejeti.
- Preverite pošiljko glede popolnosti.
- Seznanite se z napravo pred uporabo, skladno z navodili za uporabo.
- Uporabljajte samo originalne dele za dodatno opremo, obrabne in nadomestne dele. Nadomestne dele dobite pri vašem specializiranem trgovcu.
- V naročilu navedite številke izdelka, kakor tudi vrsto in model naprave.

AB1600	
Vsebina dobave	
	Udarno kladivo
	Točkovno dleto ø 30 L410
	Plosko dleto ø 30 L410
	Posodica za olje
Specifikacije	
Število udarcev [1/min.]	2000
Mere D x Š x V [mm]	652 x 157 x 276
Sila udarca [Joule]	50
Nivo tresljajev [m/s ²]	18,2
Teža [kg]	16
Pogon	
Motor V/Hz	230 V/50 Hz
Poraba elektrike P ₁ W	1600
Razred zaščite	B
Tip zaščite	IP20
Tehnične lastnosti se lahko spremenijo!	

KARAKTERISTIČNE VREDNOSTI HRUPA

Hrup na delovnem mestu lahko preseže 85 dB (A).

V tem primeru so za uporabnika potrebni zaščitni ukrepi za hrup. (Nosite zaščito za ušesa!)

Raven zvočne moči $L_{WA} = 105,0$ dB (A)

Raven zvočnega tlaka $L_{PA} = 84,0$ dB (A)

Izpostavljenost hrupu lahko povzroči izgubo sluha. Skupna vrednost vibracij je določena v skladu z EN ISO 3744.

Dleto

Vrednost emisij vibracij $a_n = 18.2$ m/s²

Opomba: Vrednost vibracij se bo spremenila zaradi področja uporabe električnega orodja in lahko v izjemnih primerih preseže predpisano vrednost.

Določene vrednosti so vrednosti emisije in morda ne predstavljajo varne delovne vrednosti.

Čeprav obstaja korelacija med emisijami in ravnimi emisij, ni mogoče z gotovostjo sklepati, ali so dodatni varnostni ukrepi potrebni ali ne. Dejavniki, ki lahko vplivajo na trenutne ravni emisij, ki so prisotne na delovnem mestu, vključujejo trajanje učinkov, vrsto delovnega mesta, druge vire hrupa itd., število strojev in druge sosednje procese. Zanesljive delovne vrednosti se lahko razlikujejo od države do države. Kljub temu naj bi te informacije uporabniku omogočile oceno nevarnosti in tveganja.

ръководство за обслужване указания за безопасност и специалните разпоредби във Вашата страна, при работата с дървообработващи машини трябва да се спазват и общопризнатите правила на техниката. Не поемаме отговорност за злополуки или щети, възникнали поради неспазване на това ръководство или на указанията за безопасност.

ОБЩИ УКАЗАНИЯ

- След разопаковане проверете всички части за евентуални транспортни щети. При рекламации доставчикът трябва да бъде уведомен незабавно. По-късни рекламации не се признават.
- Проверете доставката за пълнота.
- Преди употреба се запознайте с уреда посредством ръководството за обслужване.
- За принадлежности, както за и износващи се и резервни части използвайте само оригинални части. Резервни части можете да си набавите от Вашия специализиран доставчик на Schepach.
- При поръчки посочвайте нашия номер на артикул, както и типа и годината на производство на уреда.

AB1600	
Обем на доставката	
	Къртач
	Шило ø 30 L410
	Плоско длеto ø 30 L410
	Ръчна масълонка
Технически данни	
Брой удари 1/min	2000
Конструктивни размери Д x Ш x В mm	652 x 157 x 276
Сила на удара Джаул (J)	50
Ниво на вибрации m/s ²	18,2
Тегло kg	16
Задвижване	
Двигател V/Hz	230 V/50 Hz
Консумирана мощност P ₁ W	1600
Клас на защита	B
Тип защита	IP20
Запазва се правото на технически промени!	

ХАРАКТЕРИСТИКИ НА ШУМА

Шумът на работното място може да надвиши 85 dB (A).

В този случай са необходими предпазни мерки срещу шум за потребителя. (Носете защита за слуха!)

Ниво на звукова мощност $L_{WA} = 105,0$ dB (A)

Ниво на звуково налягане $L_{PA} = 84,0$ dB (A)

Въздействието на шум може да причини загуба на слуха. Общи стойности на вибрации, изчислени съгласно EN ISO 3744.

Къртене

Стойност на емисии на вибрации $a_h = 18,2$ m/s²

Внимание: Стойността на вибрации се променя според областта на приложение на електрическия инструмент и в отделни случаи може да е над посочената стойност.

Посочените стойности са стойности на емисии и затова не е задължително в същото време да представляват сигурни работни стойности. Въпреки че има зависимост между нивото на емисии и нивото на вредно въздействие, от това не може надеждно да се заключи, дали са необходими

risico's beter in te schatten.

≡ GEBRUIKTE SYMBOLEN



Draag beschermende handschoenen



Draag oogbescherming



Draag gehoorbescherming



Draag bescherming tegen stof



Draag veiligheidsschoenen

Wij hebben onderdelen over uw veiligheid met dit symbool aangeduid: ⚠

⚠ Veiligheidsvoorschriften

Het werken met een sloophamer kan gevaarlijk zijn als geen veilige en juiste werkmethode gevolgd wordt. Net als bij alle machines houdt het werken met dit product bepaalde risico's in.

Respectvol en voorzichtig werken met de machine vermindert het gevaar voor letsels aanzienlijk.

Als de gewone veiligheidsmaatregelen niet in aanmerking worden genomen, kan dat de gebruiker verwonden. Veiligheidsuitrusting en -inrichting

Een veiligheidsbril, stofmasker en gehoorbescherming kunnen mogelijke gevaren voor letsels beperken.

De beste bescherming kan echter niet op tegen verkeerde inschatting, achteloosheid of onoplettendheid.

Gebruik altijd uw gezond verstand en wees voorzichtig in de werkplaats. Als een handeling u gevaarlijk lijkt, probeer deze dan niet. Denk na over een veiliger alternatief. Denk eraan: dat u lichamelijk ongedeerd blijft, is uw persoonlijke verantwoordelijkheid.

Deze machine werd voor bepaalde werkzaamheden ontwikkeld.

Wij adviseren ten stelligste om deze machine niet te wijzigen en niet te gebruiken voor toepassingsgebieden, waarvoor deze niet ontworpen is. Als u niet zeker bent, vraag dan eerst advies aan uw handelaar vooraleer u met het product werkt.

Waarschuwing: Niet-naleving van dit voorschrift kan ernstige letsels veroorzaken.

- Voor uw eigen veiligheid: Lees deze gebruiksaanwijzing zorgvuldig vooraleer u met de werkzaamheden begint. Leer de toepassingen en beperkingen, evenals de specifieke risico's, kennen.
- Houd de veiligheidsinrichtingen op de arbeidsplaats in een goede toestand.
- Gebruik de machine niet in een gevaarlijke omgeving.
- Gebruik elektrische machines niet op vochtige of natte plaatsen en stel deze niet bloot aan regen.

≡ SYMBOLS USED



Nosite delovne rokavice.



Nosite zaščitna očala!



Nosite zaščito sluha!



Nosite protiprašne respiratorje



Nosite zaščitno obutev.

Dele (v tem priročniku za uporabo), ki zadevajo vašo varnost, smo označili z znakom: ⚠

⚠ Varnostne informacije

Delo z udarnim kladivom je lahko nevarno, če ne upoštevate varnih in ustreznih postopkov delovanja. Kot pri vseh strojih lahko delo z izdelkom predstavlja posebne nevarnosti.

Če s strojem delate s spoštovanjem in previdno, precej zmanjšate tveganje poškodb.

Neupoštevanje običajnih varnostnih ukrepov lahko povzroči poškodbe izvajalca. Varnostna oprema, kot so varovala, zaščitna očala, protiprašni respiratorji in zaščita sluha, lahko zmanjšajo morebitne poškodbe.

Vendar pa tudi najboljša zaščita ne more nadoknaditi napačne ocene, površnosti ali nepazljivosti.

V delavnici vedno uporabljajte zdrav razum in previdnost. Če se zdi, da je postopek nevaren, ga ne poskusite izvajati. Razmislite o alternativnem pristopu, ki je varnejši.

Ne pozabite: Vaš fizična varnost je vaša osebna odgovornost.

Ta stroj je zasnovan za določene vrste dela.

Močno priporočamo, da stroja ne spreminjate in ga ne uporabljajte za aplikacije, za katere ni bi zasnovan. Če niste prepričani, se pred delom z napravo posvetujte s svojim prodajalcem

OPOZORILO: neupoštevanje the navodil lahko povzroči resne poškodbe.

- Za vašo lastno varnost: Pred delom natančno preberite ta navodila. Seznanite se z aplikacijami in omejitvami, kot tudi s posebnimi nevarnostmi.
- Varovala ohranite v delovnem položaju, v dobrem stanju.
- Stroja ne uporabljajte v nevarnem okolju.
- Električnega stroja ne uporabljajte v vlažnih ali mokrih lokacijah, in ga ne izpostavljajte dežju.
- Otroci in obiskovalci naj bodo na varni razdalji od delovnega območja.

допълнителни предпазни мерки или не. Фактори, които могат да повлияят върху моментно наличното на работното място ниво на вредно въздействие, включват продължителността на въздействията, особеностите на работното помещение, други източници на шум и т.н., напр. броят машини и други съседни процеси. Допустимите стойности на работното място могат също така да се различават в различните страни. Тази информация дава възможност на ползвателя да извърши по-добра преценка на застрашаването и риска.

≡ ИЗПОЛЗВАНИ СИМВОЛИ



Носете предпазни ръкавици



Носете защита за зрението



Носете защита за слуха



Носете защита срещу прах



Носете предпазни обувки

С този знак сме отбелязали местата, които засягат Вашата безопасност: ⚠

⚠ Указания за безопасност

Работата с къртача може да бъде опасна, когато не се извършват сигурни и правилни работни операции. Както при всички машини, работата с продукта крие в себе си определени опасности. Arbeiten an der Maschine mit Respekt und Vorsicht
Работата с машината с респект и предпазливост намалява значително опасността от наранявания. Ако обичайните мерки за безопасност не бъдат спазвани, това може да доведе до опасност от нараняване на обслужващото лице. Оборудването за безопасност, като предпазни приспособления, предпазни очила, маски за прах и защита за слуха, може да намали възможните опасности от нараняване.

Но и най-добрата защита не може да компенсира грешната преценка, небрежността или невниманието.

Винаги използвайте здравия си разум и предпазливост в работилницата. Ако усещате дадена операция като опасна, не опитвайте да я извършите. Обмислете алтернативен начин на действие, който усещате като по-сигурен. Мислете за това: Вашата телесна невредимост е Ваша лична отговорност.

Тази машина е проектирана за определени дейности.

Настоятелно препоръчваме да не променяте машината и да не я използвате в области на приложение, за които тя не е конструирана. Ако не сте сигурни, първо се консултирайте с Вашия търговец, преди да работите с продукта.

Предупреждение: неспазването на тези предписания може да доведе до сериозни наранявания.

- За Вашата собствена безопасност: Прочетете внимателно настоящото ръководство за обслужване, преди да започнете работа. Запознайте се с приложенията и ограниченията,

- Houd kinderen en bezoekers op een veilige afstand van de arbeidszone.
- Overbelast de machine niet. Deze werkt beter en veiliger binnen het vermogen, waarvoor ze werd ontworpen.
- Gebruik het juiste gereedschap. Overbelast het gereedschap of de toebehoren niet. Met het juiste gereedschap en toebehoren krijgt u een beter resultaat.
- Draag geschikte kleding. Slipvrije schoenen zijn aanbevolen.
- Draag altijd een veiligheidsbril (conform ANSI Z87.1). Een normale bril biedt u niet voldoende bescherming. Gebruik in een stoffige omgeving ook een gezichts- of stofmasker.
- Verlies nooit uw evenwicht. Sta altijd stevig met beide voeten op de grond.
- Houd uw machine in een perfecte toestand. Houd het gereedschap scherp en schoon om een optimaal en veilig resultaat te verkrijgen. Volg de instructies voor het smeren en vervangen van het gereedschap.
- Koppel de machine los van het elektriciteitsnet vooraleer u onderhoudswerkzaamheden uitvoert.
- Gebruik de aanbevolen reserveonderdelen. Het gebruik van gereedschap of toebehoren, dat niet door de handelaar wordt aanbevolen, kan risico's op letsels en andere gevaren inhouden.
- Beperk het risico op onopzettelijk inschakelen. Controleer of de schakelaar op 'uit' staat vooraleer u de stekker in het stopcontact steekt.
- Controleer beschadigde onderdelen vooraleer u met de machine werkt. Controleer een beschadigde beveiligingsinrichting of een ander onderdeel zorgvuldig om te garanderen dat het juist werkt en de voorziene functie vervult. Laat een beschadigde beveiligingsinrichting of andere onderdelen deskundig repareren of vervangen.
- Laat de machine pas achter als deze volledig stilstaat.
- Werk nooit met de machine onder invloed van drugs, alcohol of medicijnen.

Bewaar deze instructies goed.

≡ OVERIGE VEILIGHEIDSINSTRUCTIES

Lees alle instructies voor de ingebruikneming van dit product!

Werkplek

Om het risico op letsels, schade aan de machine, brand en elektrische schokken te vermijden, zorgt u ervoor dat uw werkplek

- beschermd is tegen vocht en regen,
- vrij is van ontvlambare gassen en vloeistoffen.

De gebruiker

Gezond verstand en voorzichtigheid zijn factoren, die niet in een machine geïntegreerd kunnen worden. Deze factoren dient de gebruiker in acht te nemen. Denk eraan:

- Verhinder lichamelijk contact met geaarde oppervlakken, zoals buizen of radiatoren.
- Wees voorzichtig. Werk nooit met de machine als u moe bent.

- Строя не преобременяйте. Стroj deluje bolje in varneje pri nazivni moči, za katero je bil izdelan.
-
- Uporabljajte pravilno orodje. Orodja in dodatkov ne preobremenjajte. S pravimi orodji in pripomočki boste dosegli boljše rezultate.
- Nosite primerna oblačila. Priporočamo neдрсеčo obutev.
- Vedno nosite zaščitna očala (po ANSI Z87.1). Normalna očala vas ne morejo dovolj zaščititi. V prašnem okolju uporabljajte masko za obraz ali protiprašni respirator.
- Nikoli ne izgubite ravnotežja. Vedno je nujno stati trdno z obema nogama na tleh.
- Ohranjajte stroj v odličnem stanju. Orodja naj bodo ostra in čista, da boste dosegli najboljšo in najvarnejšo zmogljivost. Upoštevajte navodila za mazanje in menjavo orodij.
- Pred vzdrževanjem izključite stroj iz električnega omrežja.
- Uporabite priporočene nadomestne dele. Uporaba orodja ali opreme, ki ga trgovec ni priporočil, lahko privede do tveganja za poškodbe in nesreče.
- Zmanjšajte tveganje nenamernega delovanja. Preden vstavite vtikač v vtičnico se prepričajte, da je stikalo v položaju OFF (IZKLOP).
- Pred uporabo stroja preverite poškodovane dele. Poškodovano varovalo ali kakšen drug del morate skrbno preveriti, da zagotovite pravilno delovanje in izpolnjevanje predvidenih funkcije. Poškodovana varovala ali druge dele morate popraviti ali pravilno zamenjati.
- Napravo zapustite le, ko je v popolnem mirovanju.
- Nikoli ne delajte s strojem pod vplivom drog, alkohola ali zdravil.

Shranite ta navodila na varnem mestu.

☰ DODATNA VARNOSTNA NAVODILA

Pred uporabo izdelka preberite vsa navodila!

Delovno mesto

Za zmanjšanje tveganja poškodb, škode na opremi in preprečevanje požara in električnega udara poskrbite

- da je vaše delovno mesto Zaščiteno pred vlago, mokroto in dežjem,
- je brez vnetljivih plinov in tekočin.

Upravljavец

Zdrav razum in previdnost sta dejavnika, ki ju ni mogoče namestiti v stroj. Upravljavец je odgovoren za te dejavnike. Opomba:

- Izogibajte se telesnemu stiku z ozemljenimi površinami, kot so ceviali radiatorji.
- Bodite pazljivi. Ko ste utrujeni, ne delajte na napravi.
- Ne uporabljajte izdelka pod vplivom alkohola ali

kakto i със специалните опасности.

- Поддържайте предпазните приспособления на мястото на работа в добро състояние.
- Не използвайте машината в опасна среда.
- Не използвайте електрически машини на влажни или мокри места и не ги излагайте на дъжд.
- Дръжте деца и посетители на безопасно разстояние от работната зона.
- Не претоварвайте машината. Тя работи по-добре и по-сигурно с производителността, за която е конструирана.
- Използвайте правилния инструмент. Не изисквайте прекалено много от инструмента или принадлежностите. С правилния инструмент или принадлежности постигате по-добър резултат.
- Носете подходящо облекло. Препоръчват се обувки, които не се хлъзгат.
- Винаги носете предпазни очила (съгласно ANSI Z87.1). Нормални очила не могат да Ви предпазят достатъчно. В прашна среда използвайте също маска за лице или маска за прах.
- Никога не губете равновесие. Винаги стойте стабилно и с двата крака на земята.
- Поддържайте Вашата машина в отлично състояние. Поддържайте инструментите остри и чисти, за да постигате най-добрата и най-сигурната производителност. Следвайте инструкциите за смазване и за смяна на инструмент.
- Отделяйте машината от мрежата, преди да предприемате работи по поддръжката.
- Използвайте препоръчаните резервни части. Употребата на инструменти или принадлежности, които не са препоръчани от търговеца, може да доведе до рискове и опасности от нараняване.
- Намалете риска от неволно включване. Уверявайте се, че превключвателят е в положение ИЗКЛ, преди да вкарате щепсела в контакта.
- Проверявайте за повредени части, преди да работите с машината. Повредено предпазно приспособление или друга част трябва да бъдат внимателно проверени, за да се гарантира, че работят правилно и изпълняват предвидената функция. Повредено предпазно приспособление или друга част трябва да бъдат правилно ремонтирани или подменени.
- Оставете машината едва тогава, когато тя е спряла напълно.
- Никога не работете с машината под влияние на наркотици, алкохол или медикаменти.

Съхранявайте тези предписания на сигурно място.

☰ ДРУГИ УКАЗАНИЯ ЗА БЕЗОПАСНОСТ

Прочетете всички указания преди пускане на този продукт в експлоатация!

Работно място

За да се изключи рискът от наранявания, повреди по машината, пожар или токов удар, уверете се, че Вашето работно място

- е защитено от влага и дъжд,
- е свободно от запалими газове и течности.

Обслужващо лице

Здравият разум и предпазливостта са фактори, които не могат да бъдат вградени в машина. Тези фактори са задължение на обслужващото лице. Моля, мислете за това:

- Предотвратявайте контакт на тялото със заземени повърхности като тръби или радиатори.

- Gebruik de machine niet als u onder invloed bent van alcohol of drugs. Lees de waarschuwingen en bepaal of uw beoordelingsvermogen of reflexen beïnvloed kunnen zijn.
- Slipvrije schoenen zijn aanbevolen.
- Bescherm lang haar met gepaste middelen.

Draag oog- en gehoorbescherming. Draag altijd:

- door ANSI toegelaten stofmaskers,
- gehoorbescherming.
- Bewaar altijd uw evenwicht.

⚠ Reglementair gebruik

De machine voldoet aan de geldende EG-machinerichtlijn.

- Monteer voor het begin van de werkzaamheden alle beschermings- en beveiligingsinrichtingen op de machine.
- De machine is ontworpen voor gebruik door één persoon. De gebruiker is in de werkzone verantwoordelijk ten opzichte van derden.
- Respecteer alle veiligheidsinstructies en waarschuwingen op de machine.
- De machine is bedoeld voor zware sloop- en beitelwerkzaamheden met gebruik van een gepaste beitel.
- De machine mag enkel na diens toestemming worden gebruikt. Elk verdergaand gebruik is niet reglementair. Voor daaruit voortvloeiende schade of letsels, van welke aard dan ook, is de gebruiker/bediener aansprakelijk en niet de fabrikant.
- Houd er rekening mee dat onze toestellen overeenkomstig hun bestemming niet voor commercieel, ambachtelijk of industrieel gebruik ontworpen zijn. Wij zijn niet aansprakelijk als de machine in industriële of ambachtelijke bedrijven of in soortgelijke activiteiten wordt gebruikt.
- Respecteer alle veiligheidsrichtlijnen en aanwijzingen voor gevaren aan/op de machine en houd deze in leesbare toestand!
- Gebruik de machine enkel in een technisch perfecte toestand en volgens de voorschriften. Wees u bewust van uw veiligheid en mogelijke gevaren en lees de gebruiksaanwijzing. Laat zeker storingen die de veiligheid in het gedrang kunnen brengen onmiddellijk verhelpen!
- Respecteer de veiligheids-, werk- en onderhoudsvoorschriften van de fabrikant, evenals de afmetingen in de technische gegevens.
- Houd rekening met de geldende bepalingen inzake ongevallenpreventie en met algemeen erkende veiligheidsinstructies.
- De machine mag uitsluitend gebruikt, onderhouden of gerepareerd worden door personen, die hiermee vertrouwd zijn en over de gevaren geïnformeerd zijn. Eigenhandige wijzigingen aan de machine stellen de fabrikant vrij van aansprakelijkheid voor daaruit voortvloeiende schade.
- Gebruik de machine enkel met originele toebehoren en werktuigen van de fabrikant.
- Ondanks reglementair gebruik kunnen bepaalde restrisico's niet volledig uitgesloten worden. Door

drog. Preberite obvestilo z opozorilom, da določite, ali so vaši občutki in razsodnost poslabšani.

- Priporočamo nedrsečo obutev.
- Dolge lase zaščitite z ustreznimi sredstvi.

Nositezaščito za oči in ušesa. Vedno nosite:

- ANSI odobrene protiprašne respiratorje.
- Zaščita za sluh
- Vedno ohranite ravnotežje.

▲ Pravilna uporaba

Stroj je skladen s trenutno ES direktivo o strojih

- Pred začetkom dela morajo biti vse zaščitne in varnostne naprave nameščene na stroju.
- Stroj je namenjen za delovanje z eno osebo. Upravljaivec je odgovoren za tretje osebe v delovnem območju.
- Upoštevajte vsa varnostna navodila in navodila za nevarnosti pri delu s strojem
- Naprava je zasnovana za težka rušenja in uporaba dleta s primernim dletom.
- Stroj lahko uporabljate v skladu z njegovo namensko uporabo. Katerakoli druga uporaba kot namenska, je nenamenska. Ne proizvajalec, temveč uporabnik/upravljaivec je odgovoren za kakršnokoli povzročeno škodo ali poškodbe.
- Prosimo, upoštevajte, da naša oprema ni bila zasnovana za uporabo v komercialne, trgovske ali industrijske namene. Ne prevzemamo odgovornosti za uporabo naprave v komercialne, trgovske namene ali industrijsko uporabo ali katerokoli drugo enakovredno dejavnost.
- Vsa varnostna navodila in navodila za nevarnosti pri delu na stroju morajo biti v čitljivem stanju.
- Stroj uporabljajte samo v brezhibnem stanju in v skladu z njegovim namenom, ter ob ustreznem upoštevanju varnostnih vidikov in nevarnosti v skladu s temi navodili za uporabo. Vse okvare, ki bi lahko vplivale na varnost, je treba (jih lahko) takoj odpraviti!
- Upoštevati morate navodila za varnost, delo in vzdrževanje proizvajalca kot tudi dimenzije, navedene v tehničnih podatkih.
- Upoštevati morate ustrezne predpise za preprečevanje nesreč in druge, splošno sprejete varnostne predpise.
- Stroj lahko uporabljajo, servisirajo ali popravljajo le osebe, ki so z njim seznanjene in poučene o nevarnostih. Neodvisne spremembe na stroju izključujejo odgovornost proizvajalca za posledično škodo.
- Stroj se lahko uporablja samo z originalno opremo in orodji proizvajalca.
- Kljub predvideni namenski uporabi, ni mogoče povsem izključiti določenih dejavnikov preostalih tveganj. Zaradi zasnove in nastavitve stroja, se lahko pojavijo naslednje točke:
- Poškodbe sluha, če ne uporabljate ustrezne zaščite sluha.
- Poškodbe oči, kadar ne uporabljate zaščite za oči.
- Vsaka druga uporaba se smatra kot nenamens-

- Бъдете бдителни. Не работете по машината, когато сте уморени.
- Никога не обслужвайте продукта под влиянието на алкохол или наркотици. Прочетете предупредителните указания, за да определите, дали Вашата способност за преценка или Вашите рефлексии са нарушени.
- Препоръчват се обувки, които не се хлъзгат.
- Защитете дългата си коса с подходящи средства.

Носете защита за зрението и слуха. Винаги носете:

- Маски за прах, отговарящи на ANSI.
- Защита за слуха.
- По всяко време пазете равновесие.

▲ Употреба по предназначение

Машината отговаря на действащата Директива на ЕО относно машините.

- Преди започване на работа всички защитни и предпазни устройства на машината трябва да са монтирани.
- Машината е проектирана за обслужване от едно лице. Обслужващото лице е отговорно за трети лица в работната зона.
- Съблюдавайте всички указания за безопасност и предупреждения за опасности върху машината.
- Уредът е предназначен за тежки къртачни работи при използване на съответно длето.
- Машината може да се използва само съгласно нейното предназначение. Всяка различаваща се от това употреба не е по предназначение. За всякакъв вид произтичащи от това щети или наранявания отговорност носи потребителят/операторът, а не производителят.
- Моля обърнете внимание, че нашите уреди не са конструирани с предназначение за търговска, професионална или промишлена употреба. Не поемаме гаранция, ако уредът се използва в търговски, занаятчийски или промишлени предприятия, както и при равносилни дейности.
- Поддържайте всички указания за безопасност и предупреждения за опасности върху машината в четливо състояние.
- Използвайте машината само в технически изрядно състояние, по предназначение, съблюдавайки безопасността и опасностите, като спазвате ръководството за експлоатация! Незабавно отстранявайте (възлагайте отстраняването) специално (на) неизправности, които могат да застрашат безопасността!
- Предписанията за безопасност, работа и поддръжка на производителя, както и посочените размери в Техническите данни, трябва да бъдат спазвани.
- Съответните предписания за безопасност на труда и другите, общопризнати правила на техниката на безопасност, трябва да бъдат спазвани.
- Машината може да се използва, поддържа или ремонтира само от лица, които са запознати с нея и са инструктирани относно опасностите. Своеволни промени по машината освобождават производителя от отговорност за възникнали в резултат от това щети.
- Машината може да се използва само с оригинални принадлежности и оригинални инструменти от производителя.
- Въпреки употребата по предназначение, някои остатъчни рискове не могат да бъдат напълно изключени. Поради конструкцията и устройството на машината, могат да възникнат следните

de constructie en bouw van de machine kunnen de volgende gevolgen optreden:

- gehoorschade bij niet-gebruik van de nodige gehoorbescherming,
- letsels aan de ogen bij niet-gebruik van oogbescherming.
- Elk verdergaand gebruik is niet volgens de voorschriften. De fabrikant is niet aansprakelijk voor daaruit voortvloeiende schade; het risico daarvoor draagt enkel de gebruiker.

Restrisico's

De sloophamer is volgens de stand van de techniek en de erkende veiligheidstechnische regels gebouwd. Toch kunnen zich bij het werken ermee bepaalde restrisico's voordoen.

- Gevaar door elektriciteit bij gebruik van ongeschikte elektrische aansluitleidingen.
- Ondanks alle voorzorgsmaatregelen blijven er toch onzichtbare restrisico's bestaan.
- U kunt restrisico's minimaliseren door de veiligheidsinstructies, het reglementaire gebruik en de gebruiksaanwijzing na te leven.

VÓÓR DE INGEBRUIKNEMING

Controleer voor de ingebruikneming of de gegevens op het typeplaatje met de gegevens van het elektriciteitsnet overeenkomen.

- altijd de stekker uit het stopcontact vooraleer u instellingen aan de machine uitvoert.
- Leer de machine kennen. Maak u vertrouwd met het gebruik en de beperkingen ervan, maar ook met de specifieke, potentiële gevaren.
- Controleer of de schakelaar op 'uit' staat vooraleer u de stekker in het stopcontact steekt.
- Zorg ervoor dat de machine gereinigd en deskundig gesmeerd werd.
- Controleer de machine voor de ingebruikneming op beschadigde onderdelen. Ga na of deze onderdelen naar behoren functioneren en hun voorziene functie vervullen. Vervang het desbetreffende onderdeel in geval van twijfel.
- Controleer de positie van alle bewegende onderdelen, controleer gebroken elementen of bevestigingsdelen, evenals alle andere omstandigheden, die een goede werking zouden kunnen beïnvloeden. Een vakman dient onmiddellijk elk beschadigd onderdeel te repareren of te vervangen.
- Gebruik de machine niet als een schakelaar niet goed in- of uitgeschakeld kan worden.

Opgelet! Onderzoek voor het begin van de werkzaamheden of er op de plaats geen verborgen elektrische leidingen, gasleidingen of waterbuizen aanwezig zijn.

Werking

Gebruik enkel vlekkeloos werkende machines.

- Forceer de machine of de toebehoren niet door het werk van een grote, industriële machine te willen verrichten. De machine werkt beter binnen het vermogen, waarvoor ze werd ontworpen.

ka. Произvajalec ne prevzema odgovornosti za posledično škodo; povezano tveganje je odgovornost uporabnika naprave.

⚠ Preostala tveganja

Ударно кладиво je izdelano v skladu s stanjem tehnike in priznanimi varnostnimi standardi. Kljub temu se pri delu lahko pojavijo posamezna preostala tveganja

- Nevarnost udara električnega toka pri uporabi nepriemernih napajalnih kablov.
- Poleg tega so lahko prisotna preostala tveganja kljub vsem sprejetim ukrepom.
- Preostala tveganja lahko zmanjšate z natančnim upoštevanjem „varnostnih informacij“ in „pravilne uporabe“, ter priročnika za delovanje.

≡ PRED ZAČETKOM

Pred začetkom poskrbite, da se podatki na tipski tablici ujemajo s specifikacijami omrežne napetosti.

Pred izvajanjem kakršnihkoli nastavitvev na napravi, vedno odklopite dovod elektrike.

- Spoznajte svoj stroj. Seznanite se z uporabo in omejitvami ter posebnimi potencialnimi nevarnostmi.
- Preden vstavite vtikač v vtičnico se prepričajte se, da je stikalo v položaju OFF (IZKLOP).
- Prepričajte se, da je stroj v celoti in pravilno sestavljen.
- Pred uporabo preverite poškodovane dele stroja in ugotovite, ali ti deli delujejo pravilno in opravljajo svoje predvidene funkcije; v primeru dvoma, je del treba zamenjati.
- Preverite poravnavo vseh gibljivih delov, zlomljene ali montažne dele, in druge pogoje, ki bi lahko škodovali pravilnemu delovanju. Vsak poškodovani del lahko popravi ali zamenja le pooblaščen serviser.
- Stroja ne uporabljajte, če stikala ni mogoče pravilno vklopiti in izklopiti.

Pozor! Pred začetkom obratovanja preverite mesto montaže za skrite električne kable, plinske ali vodne cevi z lokatorjem cevi.

Delovanje

Uporabite le pravilno opremo.

- Stroja ali opreme ne uporabljajte na silo za v večjem industrijskem stroju. Stroj najbolje deluje pri nazivni moči, za katero je bil izdelan.
- Vse nastavitve na stroju izvajajte le, ko je stroj izklopljen.

моменти:

- Увреждане на sluha pri neizpolzvanе на необходимата защита за sluha.
- Наранявания на очите при neizpolzvanе на защита за зрението
- Всяка различаваща се от това употреба се счита за употреба не по предназначение. За щети в резултат на това производителят не носи отговорност, рискът се поема само от потребителя.

⚠ Остатъчни рискове

Къртачът е конструиран съгласно нивото на развитие на техниката и признатите правила на техника на безопасност. Въпреки това, при работа могат да възникнат отделни остатъчни рискове.

- Опасност от ток при използване на неправилни електрически свързващи проводници.
- Освен това, въпреки всички взети предпазни мерки, могат да съществуват неяви остатъчни рискове.
- Остатъчните рискове могат да бъдат намалени, ако бъдат спазвани „Указанията за безопасност“ и „Употребата по предназначение“, както и ръководството за употреба като цяло.

≡ ПРЕДИ ПУСКАНЕ В ЕКСПЛОАТАЦИЯ

Преди пускане на машината в експлоатация се уверете, че данните върху типовата табелка съвпадат с данните на мрежата.

Винаги изтегляйте щепсела от контакта, преди да извършвате настройки по уреда.

- Запознайте се с Вашата машина. Запознайте се с нейното приложение и нейните ограничения, както и със специфичните потенциални опасности.
- Уверявайте се, че превключвателят е в положение ИЗКЛ, преди да вкарате щепсела в контакта.
- Уверявайте се, че машината е почистена и правилно смазана.
- Преди пускане в експлоатация проверявайте машината за повредени части и се уверявайте, че тези части функционират изрядно и изпълняват предвидената за тях функция. В случай на съмнение съответните части трябва да бъдат подменени.
- Проверявайте правилното положение на всички подвижни части, всички счупени или закрепващи части и всички други условия, които биха могли да нарушат правилната експлоатация. Всяка повредена част трябва незабавно да бъде ремонтирана или подменена от специалист.
- Не използвайте машината, ако даден превключвател не може да се включва и изключва правилно.

Внимание! Преди започване на работа с детектор за проводници проверете мястото на приложение за скрито положени електрически проводници, газопроводни и водопроводни тръби.

Експлоатация

Използвайте само изрядни уреди.

- Не насилвайте машината или принадлежностите, за да изпълните работата на по-голяма индустриална машина. Машината работи по-добре с производителността, за която е конструирана.

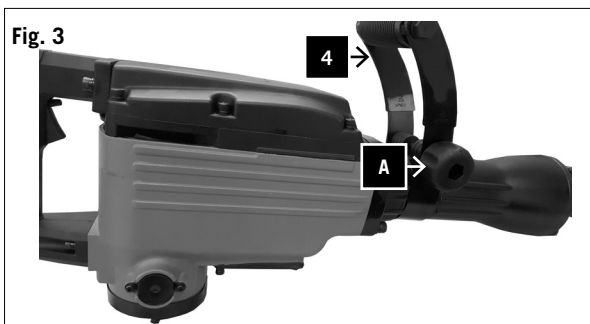
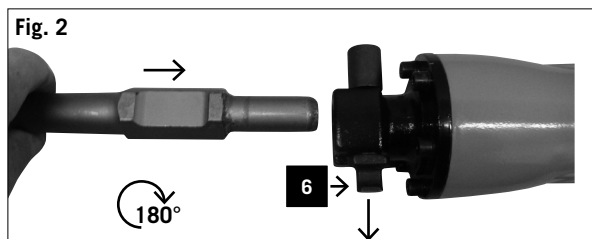
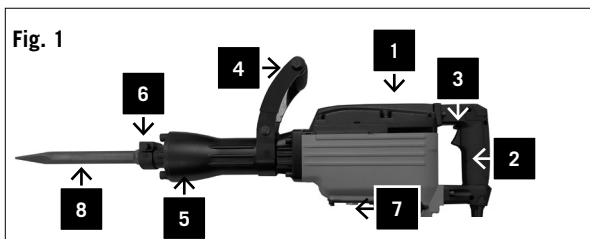

- Voer alle instellingen aan de machine uit terwijl deze uitgeschakeld is.
- Laat de machine nooit zonder toezicht zolang deze werkt.
- Verlaat de machine na het uitschakelen pas wanneer deze volledig stilstaat.
- Schakel de machine altijd uit vooraleer u de netstekker uittrekt.
- Trek altijd de stekker uit. Trek de stekker nooit aan de kabel uit het stopcontact.
- Onderhoud en reinig de machine regelmatig.
- Laat de machine indien nodig nakijken.

Werk niet met de machine als u niet zeker bent of een bepaalde omstandigheid al dan niet veilig is.

≡ UITRUSTING, AFB. 1

- 1 Motorbehuizing
- 2 Handgreep
- 3 Aan-/Uit-schakelaar
- 4 Extra handgreep
- 5 Invoeropening voor gereedschap
- 6 Vergrendelingsbout
- 7 Olievulopening/Kijkglas
- 8 Puntbeitel

Ingebruikneming

Beitel gebruiken, afb. 2

- 1 Reinig de beitel altijd voor het gebruik en smeer de schacht wat in.
- 2 Haal de vergrendelingsbout (6) tot de aanslag eruit, draai 180° en laat los.
- 3 Plaats de beitel in de invoeropening (5) en schuif tot de aanslag.
- 4 Haal de vergrendelingsbout (6) er weer uit, draai 180° en laat los.
- 5 Controleer de vergrendeling op het werktuig.

Beitel verwijderen

Haal de vergrendelingsbout (6) tot de aanslag eruit, draai 180°, laat los en verwijder de beitel.

Extra handgreep, afb. 3

Gebruik om veiligheidsredenen de sloophamer enkel met de extra handgreep!

- 1 Tijdens het gebruik van de sloophamer biedt de extra handgreep (4) u een stevige houvast.
- 2 U kunt de extra handgreep (4) in een willekeurige positie draaien.
- 3 Maak daartoe de propeller (A) los.
- 4 Draai de extra handgreep (3) in een aangename en veilige werkpositie en draai de schroef (A) weer vast.

Bediening/Werkinstructies

- Stroja med delovanjem nikoli ne puščajte brez nadzora.
- Po izklopu stroj zapustite šele po tem, ko pride do popolne zaustavitve.
- Preden odklopite napajanje, stroj izključite.
- Vedno izvlecite napajalni kabel. Nikoli ne vlecite vtič iz vtičnice tako, da držite za kabel.
- Redno izvajajte vzdrževanje in čiščenje naprave.
- Po potrebi predajte stroj v pregled.

Če niste prepričani, ali je delovni pogoji varen ali nevaren, s strojem ne delajte.

☰ ZNAČILNOSTI SLIKA 1

- 1 Ohišje motorja
- 2 Ročaj
- 3 Stikalo vklop/izklop
- 4 Dodatni ročaj
- 5 Nosilec orodja
- 6 Zaklepni sornik
- 7 Odprtina za polnjenje olja/kontrolno okence
- 8 Točkovno dleto

Začetek

Uporabdelta sl. 2

- 1 Dletovedno očistite, preden ga vstavite in rahlo namažite gred.
- 2 Izvlecite zaklepne sornike(6) do končnega omejevala, obrnite za 180° in sprostite.
- 3 Vstavite dleto v nosilec (5) in ga potisnite do končnega omejevala.
- 4 Izvlecite varovalne sornike(6) še enkrat obrnite za 180° in sprostite.
- 5 Preverite zaklepna orodja.

Odstranjevanje dleta

Izvlecite zaklepne sornike(6) do končnega omejevala, obrnite za 180° in sprostite, ter dleto odstranite.

Dodatni ročaj sl. 3

Iz varnostnih razlogov uporabljajte udarno kladivo samo z dodatnim ročajem!

- 1 Dodatni ročaj (4) vam zagotavlja varen oprijem med uporabo udarnega kladiva.
- 2 Dodaten ročaj (4) lahko obrnete v kateri koli položaj.
- 3 Odvijte imbus propeler (A).
- 4 Obrnite dodatni ročaj (3) v udoben in varen delovni položaj in znova privijte vijak(A).

Navodila za delovanje/delo

- Извършвайте всички настройки на машината при изключена машина.
- Никога не оставяйте машината без наблюдение, докато тя работи.
- При изключване оставяйте машината едва тогава, когато е спряла напълно.
- Винаги изключвайте машината, преди да изтеглите щепсела от контакта.
- Винаги изтегляйте щепсела от контакта. Издърпвайте от контакта за щепсела, а никога за кабела.
- Поддържайте и почиствайте редовно уреда.
- При нужда възлагайте проверка на уреда.

Ако не сте сигурни, дали дадено условие на работа е безопасно или опасно, не работете с машината.

☰ ОБОРУДВАНЕ ФИГ. 1

1. Корпус на двигателя
2. Дръжка
3. Превключвател за включване / изключване
4. Допълнителна дръжка
5. Държач за инструмент
6. Фиксатор
7. Отвор за пълнене на масло/наблюдателно стъкло
8. Шило

Пуск в експлоатация

Поставяне на длето фиг. 2

1. Винаги преди поставяне почиствайте длетото и леко гресируйте шийката.
2. Изтеглете фиксатора (6) докрай, завъртете на 180° и пуснете.
3. Поставете длетото в държача за инструмент (5) и го вкарайте докрай.
4. Изтеглете отново фиксатора (6), завъртете на 180° и пуснете.
5. Проверете закрепването на инструмента.

Сваляне на длето

Изтеглете фиксатора (6) докрай, завъртете на 180°, пуснете и извадете длетото.

Допълнителна дръжка фиг. 3

От съображения за безопасност използвайте къртача само с допълнителната дръжка!

1. По време на употреба на къртача допълнителната дръжка (4) Ви предлага сигурен захват.
2. Допълнителната дръжка (4) може да се завърта в произволно положение.
3. За целта развийте винта с вътрешен шестостен.
4. Сега завъртете допълнителната дръжка (3) в удобна и сигурна работна позиция и затегнете отново винта (A).

Обслужване/Начин на работа

Внимание! За Вашата безопасност машината

Fig. 4



Opgelet! Voor uw veiligheid mag de machine enkel aan beide handgrepen (fig. 1, 3 en 4) vastgehouden worden!

Daardoor vermijdt u een elektrische schok wanneer bij het beitelen kabels worden aangeraakt.

In- en uitschakelen, afb. 4

Inschakelen: Druk op de activeringsknop (3).

Uitschakelen: Laat de activeringsknop (3) los.

Houd de beitels altijd goed scherp.

Opgelet:

- Werk bij het beitelen slechts met geringe druk.
- Een te sterke druk belast de motor onnodig.
- Slijp de beitel tijdig en vervang deze indien nodig.

⚠ Elektrische aansluiting

Controleer elektrische aansluitleidingen regelmatig op schade. Zorg ervoor dat bij de controle de aansluitleiding niet op het elektriciteitsnet is aangesloten.

Elektrische aansluitleidingen moeten aan de geldende VDE- en DIN-bepalingen voldoen. Gebruik enkel aansluitleidingen met aanduiding H 07 RN.

De type-omschrijving moet verplicht op de aansluitleiding vermeld zijn.

Beschadigde elektrische aansluitleiding

De isolatie van elektrische aansluitleidingen wordt vaak beschadigd.

Oorzaken zijn:

- plaatsen waar aansluitleidingen door venster- of deuropeningen worden gebracht;
- knikken door ondeskundige bevestiging of plaatsing van de aansluitleiding;
- sneden door over de aansluitleiding te rijden;
- beschadigde isolatie door de kabel uit het stopcontact te trekken;
- scheuren door veroudering van de isolatie.

Gebruik dergelijke beschadigde elektrische aansluitleidingen niet, door de beschadigde isolatie zijn deze **levensgevaarlijk**.

Wisselstroommotor 230 V / 50 Hz

Netspanning 230 volt / 50 Hz.

De netaansluiting en het verlengsnoer moeten 3-aderig zijn = P + N + SL. - (1/N/PE).

Verlengsnoeren moeten een minimumdiameter van 1,5 mm² hebben.

De netaansluiting wordt met maximaal 16 A gezekeerd.

- Het product beantwoordt aan de eisen van EN 61000-3-11 en is onderworpen aan speciale aansluitvoorwaarden. Dat wil zeggen dat het gebruik op willekeurige aansluitpunten niet toegestaan is.
- Het toestel kan bij ongunstige netomstandigheden leiden tot tijdelijke spanningsschommelingen.
- Het product is uitsluitend voorzien om op aansluitpunten te werken die
 - a) een maximaal toegestane netimpedantie „Z“ niet overschrijden of

Pozor! Za vašo varnost morate stroj držati le na dveh ročajih (3 in 4, slika 1)

S tem se izognete nevarnosti električnega udara zaradi stika s kabli med uporabo dleta.

Vklop / izklop (sl. 4)

Vklop: Pritisnite stikalo za delovanje (3).

Izklop: Spustite stikalo za delovanje (3).

Orodja za klesanje naj bodo vedno ostra.

Opomba:

- Med klesanje delajte le z nizkim tlakom.
- Prevelik pritisk nepotrebno obremenjuje motor.
- Dleta pravočasno nabrusite in po potrebi zamenjajte.

⚠ Električne povezave

Redno preverjajte napajalne kable za poškodbe. Prepričajte se, da napajalni kabel med preverjanjem ni priključen v električno omrežje.

Električne povezave morajo biti v skladu z ustreznimi VDE in DIN predpisi. Uporabljajte samo priključne kable z oznako H07RN.

Tipski odtis na napajalnem kablu je obvezen.

Okvarjeni napajalni kabli

Po свърzavah električni проводници често възникват повреди в изолацията.

Причините са:

- Точки на притискане, когато свързващите проводници са прокарани през процепи на прозорци или врати.
- Точки на прегъване поради неправилно закрепване или прокаране на свързващите проводници.
- Места на прерязване поради преразване на свързващите проводници.
- Повреди в изолацията поради дърпане от стенния контакт.
- Пукнатини поради стареене на изолацията.

Таква дефектни свързващи електрически проводници не бива да се използват и поради повредената изолация са **опасни за живота!**

Двигател на променлив ток 230 V/ 50 Hz Мрежово напрежение 230 волта / 50 Hz.

Мрежовото свързване и удължаващия проводник трябва да са 3-жилни = P + N + SL. - (1/N/PE).

Удължаващите проводници трябва да имат минимално сечение от 1,5 mm².

Мрежовото свързване се осигурява с максимум 16 A.

- Izdelek ustreza zahtevam EN61000-3-11 in je predmet posebnih pogojev priključitve. To pomeni, da uporaba izdelka na katerikoli prostozbirni priključni točki ni dovoljena.
- Zaradi neugodnih razmer pri napajanju, lahko izdelek povzroči začasno nihanje napetosti.
- Izdelek je namenjen izključno za uporabo na

трябва да се държи само за двете дръжки (3 и 4, фиг. 1)!

Така при къртене се избягва заплахата от токов удар при докосване на проводници.

Включване / Изключване (фиг. 4)

Включване: Натиснете работния превключвател (3).

Изключване: Пуснете работния превключвател (3).

Поддържайте длетата винаги добре заточени.

Внимание:

- При къртене работете само с лек натиск.
- Прекалено голям натиск натоварва излишно двигателя.
- Заточвайте длетата своевременно и при нужда ги подменяйте.

⚠ Електрическо свързване

Редовно проверявайте за повреди свързващите електрически проводници. Внимавайте за това, при проверката свързващият проводник да не е свързан към електрическата мрежа.

Свързващите електрически проводници трябва да отговарят на приложимите разпоредби на VDE и DIN. Използвайте само свързващи проводници с обозначение H 07 RN.

Отпечатване на типовото обозначение върху свързващия кабел е задължително предписание.

Повредени свързващи електрически проводници

An elektrischen Anschlussleitungen entstehen oft Isolationsschäden.

Ursachen sind:

- Druckstellen, wenn Anschlussleitungen durch Fenster oder Türspalten geführt werden.
- Knickstellen, durch unsachgemäße Befestigung oder Führung der Anschlussleitungen.
- Schnittstellen durch Überfahren der Anschlussleitungen.
- Isolationsschäden durch Herausreißen aus der Wandsteckdose.
- Risse durch Alterung der Isolation.

Solche schadhafte Elektro-Anschlussleitungen dürfen nicht verwendet werden und sind auf Grund der Isolationsschäden lebensgefährlich!

Wechselstrommotor 230 V/ 50 Hz

Netzspannung 230 Volt / 50 Hz.

Netzanschluss und Verlängerungsleitung müssen 3-adrig sein = P + N + SL. - (1/N/PE).

Verlängerungsleitungen müssen einen Mindestquerschnitt von 1,5 mm² aufweisen.

Der Netzanschluss wird mit maximal 16 A abgesichert.

- Продуктът отговаря на изискванията на EN 61000-3-11 и подлежи на специални условия на свързване. Това означава, че използването на произволни, свободно избрани точки на свързване не е допустимо.
- При неблагоприятни условия на захранващата мрежа уредът може да доведе до временни колебания в напрежението.
- Продуктът е предвиден само за употреба към точки на свързване, които
 - a) не превишават максимално допустим мрежов импеданс "Z" или
 - b) имат допустимо натоварване на мрежата при продължителна работа от поне 100 A за фаза.
- Вие, като потребител, трябва да гарантирате, ако е необходимо чрез консултация с Вашето електроснабдително дружество, че Вашата точка

b) die een permanente stroombelastbaarheid van het net van minstens 100 A per fase hebben.

- U dient er zich als gebruiker van te vergewissen, indien nodig in overleg met uw energievoorzieningmaatschappij, dat uw aansluitpunt waarop u uw product wilt gebruiken, één van de beide genoemde eisen a) of b) vervult.

Onderhoud

REINIGING

Opgelet! Trek de stekker uit.

- Maak de machine telkens na het beëindigen van de werkzaamheden schoon.
- Verwijder regelmatig stof en vuil van de machine.
- Zo vermijdt u stof en vuil op beveiligingsinrichtingen, verluchtungspleuven en de motorbehuizing.
- Reinig de machine met een schone doek of blaas erop met persdruk aan een lage druk.
- Smeer alle bewegende onderdelen regelmatig.
- Gebruik geen reinigings- of oplosmiddelen; die kunnen de kunststof onderdelen van de machine aantasten. Zorg ervoor dat er geen water in de machine kan dringen.

KOOLBORSTELS

Laat de koolborstels door een elektricien controleren bij overmatige vonkvorming.

Opgelet! De koolborstels mogen enkel door een elektricien vervangen worden.

OLIEPEIL CONTROLEREN

Controleer het oliepeil voor elk gebruik van de machine. Zet de machine met de invoeropening naar beneden op de grond. De olie moet zich minstens 4 mm boven de onderkant van het kijkglas bevinden. Vul indien nodig olie bij.

Olievervanging: afb. 5

Na 40-50 werkuren moet de olie vervangen worden. Aanbevolen olie: 30 ml SAE 15W/40 of gelijkaardige.

Opgelet! Apparaat uitschakelen. Trek de stekker uit.

- 1 Schroef met de zeskantsleutel (B) het kijkglas (7) los en laat de olie af.
- 2 Plaats een opvangbak onder de afluitschroef om de olie op te vangen, zodat deze niet ongecontroleerd wegloopt.

Opgelet: Breng de oude olie naar een inzamelplaats voor oude olie!

- 3 Vul de nieuwe olie (ca. 30 ml) via de olieulopening tot het oliepeil de gewenste stand bereikt heeft.
- 4 Schroef het kijkglas weer vast.
- 5 Controleer het oliepeil na een korte looptijd opnieuw.

BESTELLING VAN RESERVEONDERDELEN

Vermeld de volgende gegevens bij de bestelling van re-

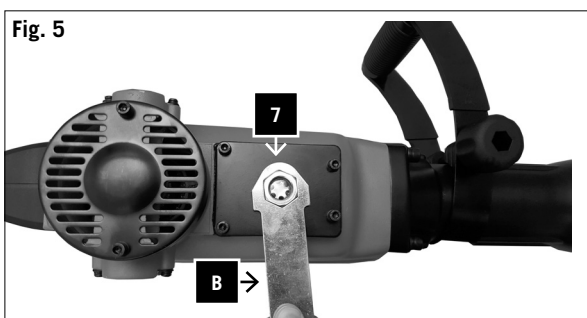

Fig. 5

приклучних точkah, ki

- a) ne presegajo najvišje dovoljene impedance napajanja "Z", ali
 - b) imajo trajno zmogljivost napajanja omrežja najmanj 100A na fazo.
- Kot uporabnik morate, po posvetu s svojim ponudnikom elektrike po potrebi zagotoviti, da točka povezave, na kateri želite uporabljati izdelek, izpolnjuje eno od obeh zgoraj navedenih zahtev, a) ali b).

Vzdrževanje

ЧИШЧЕНJE

Pozor! Izvlecite omrežni vtič!

- Stroj očistite po vsakem končanem delu.
- Stroj morate redno čistiti, da odstranite prah in umazanijo.
- Varnostne naprave, zračniki in ohišje motorja naj bodo, v kolikor je možno vedno brez prahu in umazanije.
- Napravo očistite s čisto krpo ali jo izpihajte s stisnjenim zrakom pri nizkem tlaku.
- Vse gibljive dele morate namazati po rednih intervalih.
- Ne uporabljajte detergentov ali topil, saj bi ti lahko poškodovali plastične dele naprave. Zagotovite, da v notranjost stroja ne prodre voda.

KARBONSKE ŠČETKE

Pri prekomernem iskrenju naj karbonske ščetke pregleda usposobljen električar.

Pozor! Karbonske ščetke lahko zamenja le usposobljen električar.

PREVERJANJE NIVOJA OLJA

Nivo olja je treba preveriti pred vsako uporabo stroja. Postavite stroj z nosilcem orodja v spodnjem položaju na tla. Olje mora biti vsaj 4mm nad spodnjim robom kontrolnega okenca. Po potrebi dolijte olje.

Menjava olja: sl. 5

Olje je treba menjati po približno 40-50 urah delovanja. Priporočeno olje: 30 ml SAE15W/40 ali podobno.

Pozor! Izklopite napravo. Izvlecite omrežni vtič!

- 1 Odvijte kontrolno okence(7) z imbus ključem(b) in izpustite olje.
- 2 Da preprečite nenadzorovano odtekanje olja postavite pod odtočni čep posodo in prestrezite olje.

Opomba: Odpadna olja je treba odstraniti na ustrezno zbirališče za staro olje!

- 3 Nalijte novo olje (približno 30ml) v odprtino za dolivanje olja, dokler ni dosežen nivo olja na določenem nivoju.
- 4 Ponovno pritegnite kontrolno okence.
- 5 Po krajšem obdobju še enkrat preverite nivo olja.

NAROČANJE NADOMESTNIH DELOV

Pri naročanju nadomestnih delov je treba navesti nas-

na svързване, към която желаете да използвате продукта, отговаря на едно от двете посочени изисквания, а) или б).

Поддръжка

ПОЧИСТВАНЕ

Внимание! Издърпайте щепсела.

Всеки път след приключване на работа почиствайте машината.

Прах и замърсявания трябва да се отстраняват редовно от машината.

Поддържайте предпазните приспособления, вентилационните процепи и корпуса на двигателя също без прах и замърсявания.

Почиствайте уреда с чиста кърпа или го продухвайте със сгъстен въздух под ниско налягане.

Всички подвижни части трябва да се смазват на периодични интервали.

Не използвайте почистващи препарати или разтворители; те биха могли да разядат пластмасовите части на уреда. Внимавайте за това, да не може да попадне вода във вътрешността на уреда.

ГРАФИТНИ ЧЕТКИ

При прекалено силно образуване на искри възложете на електротехник проверка на графитните четки.

Внимание! Графитните четки могат да се сменят само от електротехник.

ПРОВЕРКА НА НИВОТО НА МАСЛОТО

Преди всяка употреба на уреда трябва да се проверява нивото на маслото.

Поставете уреда на земята с държача за инструмент надолу. Маслото трябва да достига на поне 4 mm над долния ръб на наблюдателното стъкло. При нужда долейте масло.

Смяна на маслото: Фиг.5

Маслото трябва да бъде сменено след около 40-50 часа работа.

Препоръчвано масло: 30 ml SAE 15W/40 или еквивалентно.

Внимание! Изключете уреда. Издърпайте щепсела!

1. Развийте с шестостенния ключ (B) наблюдателното стъкло (7) и източете маслото.
2. За да не изтече маслото неконтролируемо, поставете съд под винта за източване и съберете маслото в него.

Внимание: Отработеното масло следва да се предава на съответните пунктове за събиране на отработено масло!

3. Налейте новото масло (ок. 30 ml) в отвора за пълнене, докато нивото на маслото достигне необходимото ниво.
4. Завинтете отново здраво наблюдателното стъкло.
5. След кратко време на работа проверете още веднъж нивото на маслото

ПОРЪЧВАНЕ НА РЕЗЕРВНИ ЧАСТИ

При поръчване на резервни части трябва да се посочат следните данни:

- Тип на уреда
- Номер на артикул на уреда

serveonderdelen:

- type van de machine,
- artikelnummer van de machine,
- ident-nummer van de machine,
- nummer van het nodige reserveonderdeel.

Afvalverwijdering en recyclage

De verpakking uit verschillende grondstoffen dient gerecycleerd te worden.

Vraag informatie bij uw vakhandelaar of gemeente.

Verhelpen van storingen

Storing	Mogelijke oorzaak	Oplossing
Motor start niet	a) Netzekering uitgevallen	a) Netzekering controleren
	b) Verlengsnoer defect	b) Verlengsnoer vervangen
	c) Aansluitingen aan motor of schakelaar niet in orde	c) Door elektriciens laten controleren
	d) Motor of schakelaar defect	d) Door elektriciens laten controleren
Motor produceert geen vermogen, zekering activeert	a) Diameter van het verlengsnoer niet voldoende	a) Zie 'Elektrische aansluiting'
	b) Overbelasting	b) Gereedschap controleren

леднје податке:

- Тип напаве
- Штевилко izdelka на направи
- ID напаве
- Штевилко заhtevanega nadomestnega dela

Odstranjevanje in recikliranje

Embalažo iz različnih materialov je treba poslati na recikliranje.

Posvetujte se s prodajalcem ali občino.

- Идентификационен номер на уреда
- Номер на резервна част на необходимата резервна част

Изхвърляне и рециклиране

Опаковката от различни суровини трябва да се предава за рециклиране.

Консултирайте се с Вашия специализиран доставчик или община.

Odpravljanje napak

Napaka	Možen vzrok	Korekcijski ukrep
Motor se ne zažene	a) Okvara omrežne varovalke	a) Preverite omrežno varovalko
	b) Okvarjen podaljšek	b) Zamenjajte okvarjen podaljšek
	c) Okvara povezave na motorju ali stikala	c) Preverite z električarjem
	d) Okvarjen motor ali stikalo	d) Preverite z električarjem
Motor ne deluje, varovalka se odziva	a) Nezdosten presek podaljška	a) Glejte električne povezave
	b) Preobremenitev	b) Preverite orodje

Отстраняване на неизправности

Неизправност	Възможна причина	Отстраняване
Двигателят не се задвижва	a) Отказ на мрежов предпазител	a) Проверете мрежовия предпазител
	b) Дефектен удължаващ проводник	b) Сменете удължаващия проводник
	c) Връзките към двигателя или превключвателя не са наред	c) Възложете проверка от електротехник
	d) Дефектен двигател или превключвател	d) Възложете проверка от електротехник
Двигателят няма мощност, предпазителът се задейства	a) Сечението на удължаващия проводник не е достатъчно	a) Видете Електрическо свързване
	b) Претоварване	b) Проверете инструмента

≡ GYÁRTÓ:

scheppach Fabrikation von Holzbearbeitungsmaschinen GmbH
Günzburger Straße 69
D-89335 Ichenhausen

≡ TISZTELT VÁSÁRLÓ!

Sok örömet és sikert kívánunk Önnek, amikor az új Kity gépét használja.

Megjegyzés:

A készülék gyártója az érvényes termékszavatossági törvény értelmében nem felelős azokért a károkért, amelyeket a készüléken vagy a készülékkel okozott a következő esetekben:

- szakszerűtlen kezelés,
- a kezelési útmutató figyelmen kívül hagyása,
- külső, erre fel nem jogosított munkaerő által végzett javítások,
- nem eredeti pótalkatrészek beszerelése és cseréje,
- rendeltetéstől eltérő használat,
- elektromos berendezés meghibásodása annak következtében, hogy nem veszi figyelembe az elektromos előírásokat a VDE 0100, DIN 57113 / VDE0113 rendelkezéseket.

≡ JAVASOLJUK ÖNNEK:

A bontókalapács használata előtt figyelmesen olvassa el a jelen kézikönyv útmutatásait.

Használati útmutató elolvasása:

Gondosan olvassa el a használati útmutatót, mielőtt a bontókalapácsot üzembe helyezi vagy használja.

Veszélyes elektromos feszültség

Vigyázat! Mielőtt a bontókalapácson dolgozik, mindig kapcsolja ki az áram hozzávezetést.

Hirtelen indítás veszélye

Vigyázat! A bontókalapács áramkimaradás után hirtelen újra elindulhat.

Szerelés és üzembe helyezés előtt olvassa át a kezelési útmutató teljes szövegét.

Ez a kezelési útmutató megkönnyíti Önnek a gép megismerését és a rendeltetésszerű alkalmazási lehetőségeinek kihasználását.

A kezelési útmutató fontos tanácsokat tartalmaz arról, hogyan dolgozzon a géppel biztonságosan, szakszerűen és gazdaságosan, hogy kerülheti el a veszélyeket, hogyan takarékoskodhat a javítási költségekkel, hogyan csökkentheti a kiesett időt és hogyan növelheti a gép élettartamát és megbízhatóságát.

A kezelési útmutató biztonsági rendelkezésein túl az üzemelésnél feltétlenül vegye figyelembe az országában érvényes előírásokat is.

Őrizze a kezelési útmutatót egy műanyag tasakban, szennyezéstől és nedvességtől védve a gép közelében. Minden kezelő személy a munka megkezdése előtt olvassa el és gondosan vegye figyelembe.

A gépen csak olyan személyek dolgozhatnak, akik a gép használatát megtanulták és az ezzel kapcsolatos

veszélyeket ismerik. Tartsa be a megkövetelt minimális életkort.

A kezelési útmutatóban szereplő biztonsági utasítások és az országban érvényes különleges előírások mellett az üzemelés során tartsa be az általánosan elfogadott műszaki szabályokat is.

≡ ÁLTALÁNOS MEGJEGYZÉSEK

- Kicsomagolás után ellenőrizzen minden alkatrészt, nincsenek-e rajta esetleg szállítási sérülések. Reklamáció esetén azonnal értesítse a szállítót. Későbbi reklamációkat nem fogadunk el.
- Ellenőrizze, hogy teljes-e a szállítmány.
- Használat előtt a kezelési útmutató segítségével ismerje meg a készüléket.
- Tartozékként, valamint a kopásnak kitett alkatrészek pótlására csak eredeti alkatrészeket használjon. A pótalkatrészeket a Woodster szakkereskedőknél szerezze be.
- Megrendelésnél adja meg a cikkszámunkat valamint a készülék típusát és gyártási évét.

AB1600	
Szállított elemek	
	Bontókalapács
	Hegyes véső ø30 L410
	Lapos véső ø30 L410
	Olajskanna
Műszaki adatok	
Ütésszám, 1/perc	2000
Méret H x Sz x M	652 x 157 x 276
Ütőerő, joule	50
Rezgésszint, m/s ²	18,2
Súly, kg	16
Meghajtás	
Motor, V/Hz	230 V/50 Hz
Teljesítményfelvétel, P1 W	1600
Védelmi osztály	B
Védelem módja	IP20
A műszaki változtatások jogát fenntartjuk!	

≡ ZAJPARAMÉTEREK

A zaj a munkahelyen túllépheti a 85 dB (A) értéket. Ebben az esetben a felhasználó számára zajvédelmi intézkedésekre van szükség. (Viseljen hallásvédőt!)

Hangteljesítmény szint, LWA = 105,0 dB (A)

Hangnyomás szint, LPA = 84,0 dB (A)

A zaj halláskárosodást okozhat. Az összesített rezgésértékeket az EN ISO 3744 szabvány előírásainak megfelelően határoztuk meg.

Vésők

Rezgésemisszió mértéke, $a_h = 18,2 \text{ m/s}^2$

Figyelem: A rezgés mértéke az elektromos szerszám

alkalmazási területétől függően módosulhat és kivételes esetekben túllépheti a megadott értéket.

A megadott értékek emissziós értékek és nem kell velük együtt a biztos üzemi értékeket megadni.

Bár van összefüggés az emissziós- és az imissziós szintek között, ebből nem lehet megbízhatóan levezetni, hogy szükség van-e kiegészítő óvintézkedésekre vagy nincs. Azok a tényezők, amelyek adott időben a munkahelyen fennálló imissziós szintet befolyásolják szerepel a behatás időtartama, a munkaterület sajátosságai, más zajforrások stb., pl. a gépek és más folyamatok száma. A megbízható munkahelyi értékek változhatnak országról országra is. Ezek az információk mégis lehetővé teszik, hogy a felhasználó jobb becslést végezzen a veszélyekkel és a kockázatokkal kapcsolatban.

≡ ALKALMAZOTT JELÖLÉSEK



Viseljen védőkesztyűt



Viseljen védőszemüveget



Viseljen hallásvédőt



Viseljen porvédőt



Viseljen biztonsági cipőt

Azokat a helyeket, ahol a biztonságával összefüggő útmutatásokat adunk, a következőképpen jelöljük: ⚠

⚠ Biztonsági utasítások

A bontókalapáccsal végzett munka veszélyes lehet, ha nem követi a biztonságos és helyes munkamenetet. Mint minden gépnél, ezzel a termékkel végzett munka is rejt magában bizonyos veszélyeket.

Ha a gépen megfontoltan és óvatosan dolgozik, jelentősen csökkenti a sérülésveszélyt.

Ha a szokásos biztonsági intézkedéseket nem veszi figyelembe, a kezelő személy megsérülhet. A biztonsági felszerelések, védőberendezések védőszemüvegek, porvédő maszkok és hallásvédők csökkenthetik a lehetséges sérülésveszélyt.

Azonban a legjobb védelem sem egyenlíti ki a hibás becslést, a gondatlanságot vagy a figyelmetlenséget.

A műhelyben használja mindig az egészséges, józan eszét és óvatosságát. Ha egy folyamatot veszélyesnek érez, ne próbálja meg. Keressen alternatív eljárást, amelyet biztonságosabbnak érez.

Gondoljon arra: Az Ön testi épsége az Ön felelőssége. Ezt a gépet meghatározott munkákra terveztük.

Nyomatékosan javasoljuk, hogy a gépet ne módosítsa és ne használja olyan alkalmazási területeken, amelyekre nem terveztük. Ha nem biztos valamiben, mielőtt a termékkel dolgozik, érdeklődjön a kereskedőnél.

Figyelmeztetés: ha ezeket az előírásokat nem tartja be, az súlyos sérülésekkel járhat.

- A saját biztonsága érdekében: Mielőtt elkezd a munkát, gondosan olvassa el ezt az üzemeltetési útmutatót. Tanulja meg az alkalmazásokat és a korlátozásokat valamint ismerje meg a különleges veszélyeket.
- Tartsa a munkahelyi védőberendezéseket jó állapotban.
- Ne használja a gépet veszélyes környezetben.
- Ne használja az elektromos gépeket nedves vagy nyirkos helyeken és ne tegye ki eső hatásának.
- Tartsa a gyerekeket és a látogatókat a munkaterülettől biztonságos távolságra.
- Ne terhelje túl a gépet. Jobban és biztonságosabban dolgozik abban a teljesítménytartományban, amelyre terveztük.
- Használjon megfelelő szerszámot. Ne követeljen túl sokat a szerszámtól vagy a tartozéktól. Megfelelő szerszámmal és tartozékkal jobb eredményt ér el.
- Viseljen megfelelő öltözéket. Csúszásmentes cipő viselését ajánljuk.
- Mindig viseljen védőszemüveget (az ANSI Z87.1 szabvány előírásai szerint). Egy normál szemüveg nem véd kellő mértékben. Poros környezetben viseljen arc- vagy porvédő maszkot.
- Ne veszítse el az egyensúlyát. Mindig biztosan, két lábbal álljon a talajon.
- Tartsa a gépet a legjobb állapotban. A legjobb és legbiztonságosabb teljesítmény elérése érdekében tartsa a szerszámokat éles és tiszta állapotban. Tartsa be a kenési- és szerszámcsere útmutatásokat.
- Karbantartás előtt válassza le a gépet a hálózatról.
- A javasolt pótalkatrészeket használja. A kereskedő által nem javasolt szerszámok használata sérülés kockázatával és veszélyekkel járhat.
- Csökkentse a véletlen bekapcsolás kockázatát. Mielőtt a csatlakozódugót az aljzatba dugja, győződjön meg arról, hogy a kapcsoló KI állásban van.
- Mielőtt a géppel dolgozik, vizsgálja meg, nincsenek-e rajta sérült részek. Egy sérült védőberendezést vagy más alkatrészt gondosan vizsgáljon meg, hogy biztosítsa a megfelelő munkát és a tervezett működést. A sérült védőberendezést vagy más alkatrészt szakszerűen javítsa meg vagy cserélje le.
- Csak akkor hagyja ott a gépet, ha elérte a teljes nyugalmi állapotát.
- Soha ne dolgozzon a gépen drogok, alkohol vagy gyógyszerek hatása alatt.

Jól őrizze meg ezeket az előírásokat.

☰ TOVÁBBI BIZTONSÁGI UTASÍTÁSOK

A termék üzembe helyezése előtt olvasson el minden útmutatást!

Munkahely

A sérülések, gépkárosodások, tűz és ütések kizárása érdekében győződjön meg arról, hogy a munkahelye

- nedvességtől, nyirkosságtól és esőtől védett,
- éghető gázoktól és folyadékoktól mentes,

Kezelő személy

Az egészséges józan ész és az óvatosság az a tényező, ami nem építhető be egy gépbe. Ezek a tényezők a kezelő személy kötelezettségei. Gondoljon a következőkre:

- Akadályozza meg a testi érintkezést földelt felületekkel, csövekkel és radiátorokkal.
- Legyen mindig éber. Ne dolgozzon a géppel, ha fáradt.
- Ne kezelje a gépet alkohol vagy drog befolyása alatt. Olvassa el a figyelmeztetéseket, határozza meg, hogy nincs-e hátrányos befolyás alatt az ítélőképessége vagy a reflexe.
- Viseljen csúszásmentes cipőt.
- Megfelelő módon védje a hosszú haját.

Viseljen szem- és hallásvédőt. Viseljen mindig:

- ANSI- szabvány szerint engedélyezett porvédő maszkot.
- Hallásvédőt.
- Őrizze meg mindig az egyensúlyát.

⚠ Rendeltetésszerű használat

A gép megfelel a gépekkel kapcsolatos érvényes EK irányelvnek.

- A munka megkezdése előtt legyen felszerelve a gépre minden védő- és biztonsági berendezés.
- A gépet egy személy kezelje. A munkaterületen lévő kezelő személy felelős a többiekért.
- A gépen lévő minden biztonsági- és veszélyre utaló útmutatást vegyen figyelembe.
- A készülék, megfelelő véső alkalmazásával, nehéz bontási és vésési munkákra alkalmas.
- A gépet csak a rendeltetésének megfelelően szabad használni. Minden más, ettől eltérő alkalmazás nem rendeltetésszerűnek minősül. Az ebből keletkező mindenféle károsodásért és sérülésért a felhasználó/kezelő felel és nem a gyártó.
- Vegye figyelembe, hogy a készülékeink rendeltetésszerűen nem ipari, szakmai vagy gyári alkalmazásra készültek. Nem vállalunk szavatosságot, ha a készüléket ipari-, szakmai- gyári- vagy ennek megfelelő tevékenységre használja.
- A gépen lévő minden biztonsági- és veszélyre utaló útmutatást tartson teljesen olvasható állapotban.
- A gépet csak műszakilag kifogástalan állapotban, a rendeltetésének megfelelően, biztonság- és veszélytudatosan, az üzemeltetési útmutató figyelembe vételével használja! Különösen a biztonságot hátrányosan befolyásoló üzemzavarokat hárítsa (hárítsa) el haladéktalanul!
- Tartsa be a gyártó biztonsági-, munka- és karbantartási előírásait valamint a műszaki adatok között

megadott méreteket.

- Vegye figyelembe a vonatkozó balesetelhárítási előírásokat és az egyéb, általánosan elfogadott biztonságtechnikai szabályokat.
- A gépet csak olyan személyek használhatják, tarthatják karban vagy javíthatják, akik azt ismerik és a veszélyekkel kapcsolatos oktatásban részesültek. Ha a gépen önkényesen módosításokat hajt végre, az ebből keletkező károkért a gyártó nem vállal felelősséget.
- A gépet csak eredeti tartozékokkal és a gyártó eredeti szerszámaival szabad használni.
- A rendeltetésszerű használat ellenére bizonyos maradék kockázati tényezők teljesen nem zárhatók ki. A gép konstrukciójától és felépítésétől függően a következő pontok léphetnek fel:
- Halláskárosodás, ha nem használja a szükséges hallásvédelmet.
- Szemsérülések, ha nem használ védőszemüveget.
- Minden ettől eltérő használat nem rendeltetésszerűnek minősül. Az ebből eredő károkért a gyártó nem vállal felelősséget; az ezzel kapcsolatos kockázatot egyedül a felhasználó viseli.

Maradék kockázatok

A bontókalapács a technika mai állása és az elfogadott biztonságtechnikai szabályok szerint készült. Ennek ellenére munka közben felléphetnek egyedi maradék kockázatok.

- Áramütés veszélye, ha nem megfelelő elektromos csatlakozóvezetékét használ.
- Ezen túlmenően minden óvintézkedés ellenére fennállnak nem nyilvánvaló maradék veszélyek.
- A maradék veszélyek minimalizálhatók, ha együtt figyelembe veszi a „Biztonsági utasítások” a „Rendeltetésszerű használat” c. fejezetek valamint a használati útmutató tartalmát.

ÜZEMBE HELYEZÉS ELŐTT

Üzembe helyezés előtt győződjön meg arról, hogy a típustáblán szereplő adatok megegyeznek a hálózati adatokkal.

Mielőtt a készüléken beállításokat végez, mindig húzza ki a hálózati csatlakozódugót.

- Ismerje meg a gépet. Ismerkedjen meg a használatával és a korlátaival, de a különleges potenciális veszélyeivel is.
- Mielőtt a csatlakozódugót az aljzatba dugja, győződjön meg arról, hogy a kapcsoló KI állásban van.
- Győződjön meg arról, hogy a gép tiszta és szakszerűen zsírozott.
- Üzembe helyezés előtt ellenőrizze, nincsenek-e a gépen sérült alkatrészek és állapítsa meg, hogy szakszerűen működik-e és teljesíti-e a tervezett funkcióját. Kétség esetén cserélje le az adott alkatrészt.
- Ellenőrizze minden mozgó alkatrész beállítását,

minden törött vagy rögzített elemet és az összes olyan feltételt, amely kedvezőtlenül befolyásolhatja a normális üzemet. Minden sérült alkatrész egy szakmunkás azonnal javítsa meg vagy cserélje le.

- Ne használja a gépet, ha egy kapcsolót nem lehet megfelelően be- és kikapcsolni.

Figyelem! A használat megkezdése előtt az alkalmazás helyét vizsgálja át vezetékkereső készülékkel, nincsenek-e burkolt elektromos vezetékek, gáz- és vízcsövek.

Üzem

Csak kifogástalan készüléket használjon.

- Ne erőltesse azt, hogy a gép, vagy annak egy tartozéka egy nagyobb ipari gép munkáját végezze el. Jobb munkát végez abban a teljesítménytartományban, amelyre terveztük.
- A gép minden beállítását kikapcsolt állapotban végezze.
- Működés közben soha ne hagyja a gépet felügyelet nélkül.
- Lekapcsoláskor csak azután hagyja ott a gépet, miután az teljesen leállt.
- Mindig kapcsolja ki a gépet, mielőtt kihúzza a hálózati csatlakozódugót.
- Mindig húzza ki a hálózati csatlakozódugót. Soha ne a kábelnél fogva húzza ki a csatlakozódugót a csatlakozóaljzatból.
- Rendszeresen tartsa karban és tisztítsa a készüléket.
- Szükség esetén vizsgáltsa át a készüléket.

Ha nem biztos abban, hogy egy munkafeltétel biztonságos vagy bizonytalan, ne dolgozzon a géppel.

≡ KIVITEL, 1. ÁBRA

- 1 Motorház
- 2 Fogantyú
- 3 Be-/ kikapcsolás
- 4 Kiegészítő fogantyú
- 5 Szerszámbefogó
- 6 Reteszelőcsap
- 7 Olajbetöltő nyílás/kémlélőablak
- 8 Hegyes véső

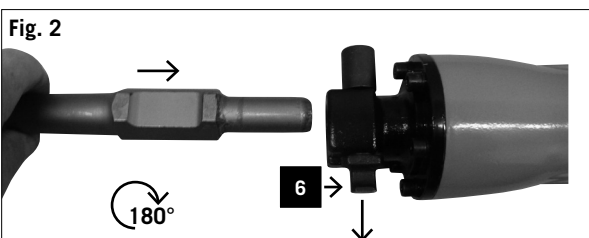
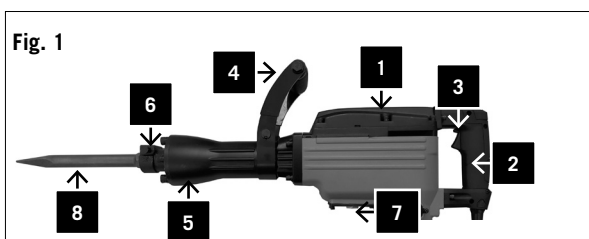

Üzembe helyezés

Véső behelyezése, 2. ábra

1. 1 Behelyezés előtt a vésőt mindig tisztítsa meg és a szárát vékonyan zsírozza be.
2. 2 A (6) reteszelőcsapot ütközésig húzza ki, 180°-kal fordítsa el és eressze el.
3. 3 A vésőt vezesse be az (5) szerszámbefogóba és tolja be ütközésig.
4. 4 A (6) reteszelőcsapot újból húzza ki ütközésig, 180°-kal fordítsa el és eressze el.
5. 5 Ellenőrizze a szerszámon a reteszelést.

Véső kivétele

A (6) reteszelőcsapot ütközésig húzza ki, 180°-kal fordítsa el, eressze el és vegye ki a vésőt.

Fig. 3

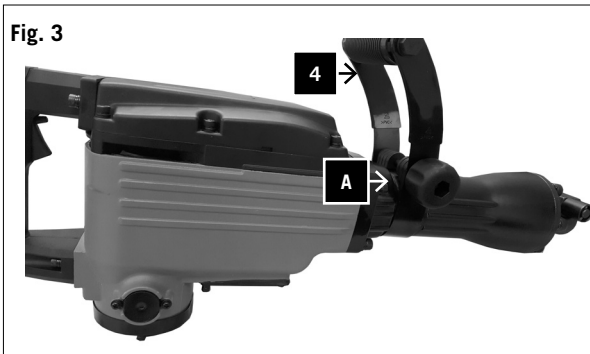

Fig. 4



Kiegészítő fogantyú, 3. ábra

A bontókalapácsot biztonsági okból csak a kiegészítő fogantyúval használja!

- 1 1 A (4) kiegészítő fogantyú a bontókalapács használata során biztos tartást ad.
- 2 2 A (4) kiegészítő fogantyú tetszés szerinti pozícióba forgatható.
- 3 3 Ehhez oldja ki az (A) propeller
- 4 4 Forgassa most a (3) kiegészítő fogantyút kényelmes és biztonságos munkapozícióba és húzza meg az (A) csavart.

Kezelés/műveleti útmutatások

Figyelem! Az Ön biztonsága érdekében a gépet csak mindkét fogantyúval (1. ábra 3 és 4) szabad tartani! Ezáltal elkerüli azt, hogy vésés közben a vezetékek érintése miatt áramütés fenyegetse.

Be- kikapcsolás (4. ábra)

Bekapcsolás: Nyomja a (3) üzemi kapcsolót.

Kikapcsolás: Eressze el a (3) üzemi kapcsolót.

A vésőszerszámokat mindig tartsa jó éles állapotban.

Figyelem:

- Vésés közben csak kis nyomással dolgozzon.
- A túl nagy nyomás feleslegesen terheli a motort.
- A vésőt időben élezze és szükség esetén cserélje le.

⚠ Elektromos csatlakozás

Rendszeresen ellenőrizze, hogy nem sérültek-e az elektromos csatlakozóvezetékek. Ügyeljen arra, hogy ellenőrzéskor a csatlakozóvezeték ne legyen a hálózaton.

Az elektromos csatlakozóvezetékek feleljenek meg a vonatkozó VDE és DIN rendelkezéseknek. Csak H 07 RN jelölésű csatlakozóvezetéseket használjon.

A csatlakozóvezeték típus megnevezését a vezetéken fel kell tüntetni.

Sérült elektromos csatlakozóvezetékek

Az elektromos csatlakozóvezetékek szigetelése gyakran megsérül.

Ennek okai:

- Nyomási helyek, ha a vezeték ablak- vagy ajtórsen keresztül vezet.
- Törési helyek a csatlakozóvezetékek szakszerűtlen rögzítése vagy vezetése miatt.
- Vágási hely a csatlakozóvezetéken való áthajtás miatt.
- Szigetelés sérülése a fali csatlakozóaljzatból való

kiszakítás miatt.

- Repedés a szigetelés öregedése miatt.

Az ilyen sérült csatlakozóvezetéseket nem szabad használni és a szigetelés sérülése miatt életveszélyesek!

Váltóáramú motor 230 V/ 50 Hz

Hálózati feszültség 230 Volt / 50 Hz.

A hálózati csatlakozás és a hosszabbító vezeték legyen 3-eres = P + N + SL. - (1/N/PE).

A hosszabbító vezetékek legyenek legalább 1,5 mm² keresztmetszetűek.

A hálózati csatlakozás biztosítóka legfeljebb 16 A-es legyen.

- A termék megfelel az EN 61000-3-11 szabvány előírásainak és különleges csatlakoztatási feltételek vonatkoznak rá. Ez azt jelenti, hogy szabadon választott, tetszőleges csatlakozási pontok használatával nem engedélyezett a termék használata.
- A kedvezőtlen hálózati körülmények a készülék átmeneti feszültség-ingadozásához vezethetnek.
- A terméket kizárólag olyan csatlakozási pontokkal használatra tervezték, amelyek
 - a) a maximálisan megengedett „Z” hálózati impedanciát ($Z_{max} = 0,382 \Omega$) nem haladják meg, vagy amelyek
 - b) tartós áramterhelhetősége fázisonként legalább 100 A.
- Felhasználóként meg kell győződnie arról - szükség esetén az áramszolgáltató vállalattal egyeztetve -, hogy a csatlakoztatási pont, amelynél a terméket üzemeltetni kívánja, a két, a) és b) követelmény va - lamelyikének megfelel.

Karbantartás

TISZTÍTÁS

Figyelem! Húzza ki a hálózati csatlakozódugót.

- Minden munka befejezése után tisztítsa meg a gépet.
- Rendszeresen távolítsa el a gépről a port és a szennyezéseket.
- Tartsa a védőberendezéseket, a légréseket és a motorházat por- és szennyezésmentes állapotban.
- A készüléket egy tiszta törlőkendővel takarítsa vagy fújja le kisnyomású sűrített levegővel.
- Minden mozgó alkatrészt rendszeres időközönként kenjen.
- Ne használjon tisztító- vagy oldószereket; ezek megtámadhatják a készülék műanyag alkatrészeit. Ügyeljen arra, hogy ne kerülhessen víz a készülék belsejébe.

SZÉNKEFÉK

Túlzott szikraképződés esetén ellenőriztesse a szénkeféket villanszerelővel.

Figyelem! A szénkeféket csak villanszerelő cserélheti.

OLAJSZINT ELLENŐRZÉSE

A készülék minden használata előtt ellenőrizze az olajs-

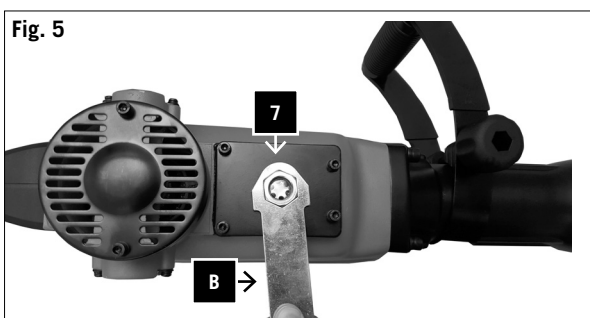

Fig. 5

zintet.

A készüléket a szerszámbefogóval lefele fordítva helyezze a talajra. Az olaj szintje legyen legalább 4 mm-rel a kémlelőablak alsó pereme felett. Szükség esetén töltsön be olajat.

Olajcsere: 5. ábra

Kb. 40-50 üzemóra után cserélje le az olajat.

Javasolt olaj: 30 ml SAE 15W/40 vagy ennek megfelelő minőség.

Figyelem! Kapcsolja ki a készüléket. Húzza ki a hálózati csatlakozódugót!

1. 1A (B) hatlapfejű csavarkulccsal csavarja ki a (7) kémlelőablakot és eressze le az olajat.
2. Helyezzen egy tartályt a leeresztőcsavar alá és ezzel fogja fel az olajat, hogy ne folyjon ki ellenőrzés nélkül.

Figyelem: A fáradt olajat megfelelő átvevőhely kezelje hulladékként!

3. Töltse be a friss olajat (kb. 30 ml-t) az olajbetöltő nyíláson át, amíg el nem éri az előírt olajszíntet.
4. Csavarozza vissza a kémlelőablakot.
5. Rövid futási idő után még egyszer ellenőrizze az olajszíntet.

≡ PÓTALKATRÉSZ RENDELÉS

Pótalkatrész rendelésnél adja meg a következő adatokat:

- Készülék típusa
- Készülék cikkszám
- Készülék azonosító száma
- A szükséges pótalkatrész azonosító száma

Hulladékkezelés és újraértékesítés

A különböző nyersanyagokból készült csomagolást adja át újrahasznosításra.

Érdeklődjön a szakkereskedőnél vagy az önkormányzatnál.

Hibaelhárítás

Üzemzavar	Lehetséges ok	Elhárítás
A motor nem indul el	a) Hálózati biztosíték kiégett	a) Ellenőrizze a hálózati biztosítékot
	b) Hosszabbító vezeték hibás	b) Cserélje le a hosszabbító vezetékét
	c) A motor vagy a kapcsoló csatlakozása nincs rendben	c) Villanyszerelővel vizsgálta meg
	d) Motor vagy a kapcsoló hibás	d) Villanyszerelővel vizsgálta meg
A motor nem ad le teljesítményt, a biztosíték kiold	a) A hosszabbító kábel keresztmetszete nem elegendő	a) Lásd az elektromos csatlakozást
	b) Túlterhelés	b) Ellenőrizze a szerszámot

Konformitätserklärung



DE	erklärt folgende Konformität gemäß EU-Richtlinie und Normen für den Artikel
GB	hereby declares the following conformity under the EU Directive and standards for the following article
FR	déclare la conformité suivante selon la directive UE et les normes pour l'article
IT	dichiara la seguente conformità secondo le direttive e le normative UE per l'articolo
CZ	prohlašuje následující shodu podle směrnice EU a norem pro výrobek
HU	az EU-irányelv és a vonatkozó szabványok szerinti következo megfeleloségi nyilatkozatot teszi a termékre
HR	ovime izjavljuje da postoji sukladnost prema EU-smjernica i normama za sljedece artikle
RO	declară următoarea conformitate corespunzător directivelor și normelor UE pentru articolul
BG	искането за съответствие със следните директиви и стандарти на ЕС
FIN	vakuuttaa täten, että seuraava tuote täyttää ala esitettyt EU-direktiivit ja standardit
PL	deklaruje, że produkt jest zgodny z następującymi dyrektywami UE i normami
SLO	izjavlja sledeco skladnost z EU-direktivo in normami za artikel

SK	prehlasuje nasledujúcu zhodu podľa smernice EU a noriem pre výrobok
EST	kinnitab järgmist vastavus vastavalt ELi direktiivi ja standardite järgmist artiklinumbrit
LT	pareiškia, taip atitiktis pagal ES direktyvos ir standartai šį straipsnį
LV	apliecina šādu saskaņā ar ES direktīvu atbilstības un standarti šādu rakstu
NL	verklaart hierbij dat het volgende artikel voldoet aan de daarop betrekking hebbende EG-richtlijnen en normen
RUS	заявляет о соответствии товара следующим директивам и нормам ЕС
PT	declara o seguinte conformidade com a Directiva da UE e as normas para o seguinte artigo
ES	declara la conformidad siguiente según la directiva la UE y las normas para el artículo
DK	erklærer hermed, at følgende produkt er i overensstemmelse med nedenstående EUDirektiver og standarder:
SE	försäkrar härmed följande överensstämmelse enligt EU-direktiv och standarder för följande artikeln
NO	erklærer herved følgende samsvar under EU-direktiv og standarder for følgende artikkel
BE-VLG	verklaart de volgende conformiteit volgens EU-richtlijn en normen voor het artikel

Abbruchhammer - Demolition Hammer / AB1600

<input type="checkbox"/>	2009/105/EC
<input checked="" type="checkbox"/>	2014/35/EU
<input type="checkbox"/>	2006/28/EC
<input type="checkbox"/>	2005/32/EC
<input checked="" type="checkbox"/>	2014/30/EU
<input type="checkbox"/>	2004/22/EC
<input type="checkbox"/>	1999/5/EC
<input type="checkbox"/>	97/23/EC
<input type="checkbox"/>	90/396/EC
<input checked="" type="checkbox"/>	2011/65/EU

<input type="checkbox"/>	89/686/EC_96/58/EC
<input checked="" type="checkbox"/>	2006/42/EC
	Annex IV Notified Body: Notified Body No.: Reg. No.:
<input checked="" type="checkbox"/>	2000/14/EC_2005/88/EC
	Annex V
<input checked="" type="checkbox"/>	Annex VI Noise: measured $L_{WA} = 103$ dB(A); guaranteed $L_{WA} = 105$ dB(A) Notified Body: Société Nationale de Certification et d'Homologation, Luxembourg
<input type="checkbox"/>	2004/26/EC
	Emission. No.:









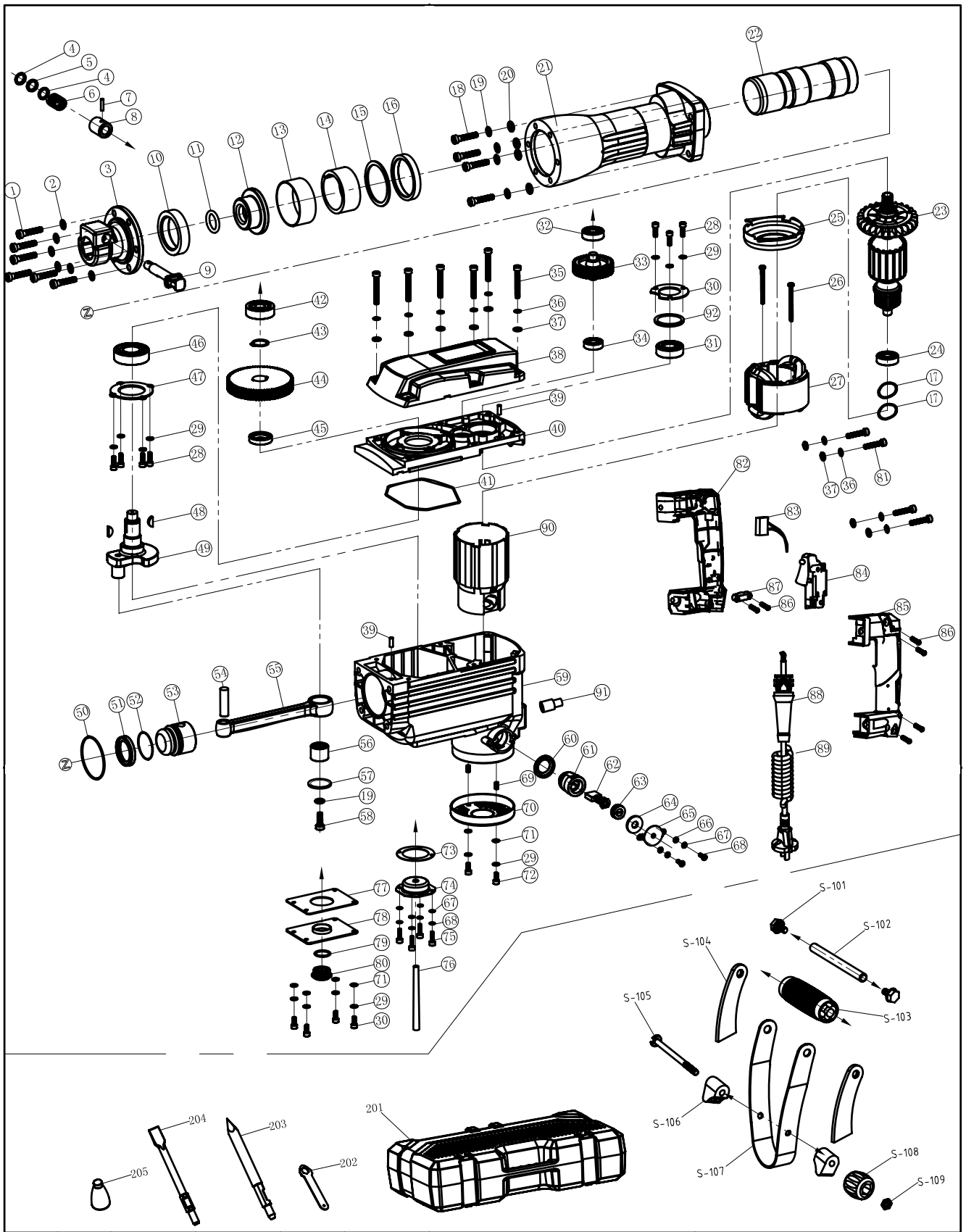













Standard references: EN 60745-1; EN 60745-2-6; EN 55014-1; EN 55014-2; EN 61000-3-2:2006; EN 61000-3-11;

Ichenhausen, den 06.04.2016

Unterschrift / Markus Bindhammer / Technical Director

Art.-No. 5908201901 / 5908201905
Subject to change without noticeDocuments registrar: Benjamin Schwarz
Günstzburger Str. 69, D-89335 Ichenhausen



<p>DE</p> 	<p>Nur für EU-Länder. Werfen Sie Elektrowerkzeuge nicht in den Hausmüll! Gemäß europäischer Richtlinie 2012/19/EU über Elektro- und Elektronik-Altgeräte und Umsetzung in nationales Recht müssen verbrauchte Elektrowerkzeuge getrennt gesammelt und einer umweltgerechten Wiederverwertung zugeführt werden.</p>	<p>SK</p> 	<p>Kun for EU-lande. Elværetøj må ikke bortskaffes som almindeligt affald! I henhold til det europæiske direktiv 2012/19/EF om bortskaffelse af elektriske og elektroniske produkter og gældende national lovgivning skal brugt elværetøj indsamles separat og bortskaffes på en måde, der skåner miljøet mest muligt.</p>
<p>GB</p> 	<p>Only for EU countries. Do not dispose of electric tools together with household waste material! In observance of European directive 2012/19/EC on wasted electrical and electronic equipment and its implementation in accordance with national law, electric tools that have reached the end of their life must be collected separately and returned to an environmentally compatible recycling facility.</p>	<p>SI</p> 	<p>Samo za države EU. Elektricnega orodja ne odstranjujete s hisnimi odpadki! V skladu z Evropsko direktivo 2012/19/EG o odpani električni in elektronski opremi in z njenim izvajanjem v nacionalni zakonodaji je treba električna orodja ob koncu njihove življenjske dobe loceno zbirati in jih predati v postopek okulju prijaznega recikliranja.</p>
<p>FR</p> 	<p>Pour les pays européens uniquement. Ne pas jeter les appareils électriques dans les ordures ménagères! Conformément à la directive européenne 2012/19/EG relative aux déchets d'équipements électriques ou électroniques (DEEE) et à sa transposition dans la législation nationale, les appareils électriques doivent être collectés à part et être soumis à un recyclage respectueux de l'environnement.</p>	<p>HU</p> 	<p>Csak EU-országok számára. Az elektromos kéziszerszámokat ne dobja a háztartási szeméttbe! A használt villamos és elektronikai készülékekről szóló 2012/19/EK irányelv és annak a nemzeti jogba való átültetése szerint az elhasznált elektromos kéziszerszámokat külön kell gyűjteni, és környezetbarát módon újra kell hasznosítani.</p>
<p>IT</p> 	<p>Solo per Paesi EU. Non gettare le apparecchiature elettriche tra i rifiuti domestici! Secondo la Direttiva Europea 2012/19/CE sui rifiuti di apparecchiature elettriche ed elettroniche e la sua attuazione in conformità alle norme nazionali, le apparecchiature elettriche esauste devono essere raccolte separatamente, al fine di essere reimpiegate in modo eco-compatibile.</p>	<p>HR</p> 	<p>Samo za EU-države. Električne alate ne odlažite u kućne otpatke! Prema Europskoj direktivi 2012/19/EG o starim električnim i elektroničkim strojevima i usklađivanju s hrvatskim pravom istrošeni električni alati moraju se sakupljati odvojeno i odvesti u pogon za reciklažu.</p>
<p>NL</p> 	<p>Alleen voor EU-landen. Geef elektrisch gereedschap niet met het huisvuil mee! Volgens de Europese richtlijn 2012/19/EG inzake oude elektrische en elektronische apparaten en de toepassing daarvan binnen de nationale wetgeving, dient gebruikt elektrisch gereedschap gescheiden te worden ingezameld en te worden afgevoerd naar een recycle bedrijf dat voldoet aan de geldende milieu-eisen.</p>	<p>CZ</p> 	<p>Jen pro státy EU. Elektrické náradí nevyhazujte do komunálního odpadu! Podle evropské směrnice 2012/19/EG o nakládání s použitými elektrickými a elektronickými zařízeními a odpovídajících ustanovení právních předpisů jednotlivých zemí se použité elektrické náradí musí sbírat odděleně od ostatního odpadu a podrobit ekologicky šetrnému recyklování.</p>
<p>ES</p> 	<p>Sólo para países de la UE ¡No deseche los aparatos eléctricos junto con los residuos domésticos! De conformidad con la Directiva Europea 2012/19/CE sobre residuos de aparatos eléctricos y electrónicos y su aplicación de acuerdo con la legislación nacional, las herramientas eléctricas cuya vida útil haya llegado a su fin se deberán recoger por separado y trasladar a una planta de reciclaje que cumpla con las exigencias ecológicas.</p>	<p>PL</p> 	<p>Tylko dla państw UE. Proszę nie wyrzucać elektronarzędzi wraz z odpadami domowymi! Zgodnie z europejską Dyrektywą 2012/19/WE dot. zużytego sprzętu elektrycznego i elektronicznego oraz odpowiednikiem w prawie narodowym zużyte elektronarzędzia muszą być oddzielnie zbierane i wprowadzane do ponownego użytku w sposób nieszkodliwy dla środowiska.</p>
<p>PT</p> 	<p>Apenas para países da UE. Não deite ferramentas eléctricas no lixo doméstico! De acordo com a directiva europeia 2012/19/CE sobre ferramentas eléctricas e electrónicas usadas e a transposição para as leis nacionais, as ferramentas eléctricas usadas devem ser recolhidas em separado e encaminhadas a uma instalação de reciclagem dos materiais ecológica.</p>	<p>RO</p> 	<p>Numai pentru țările din UE. Nu aruncați echipamentele electrice la fel ca reziduurile menajere! Conform Directivei Europene 2012/19/EC privitoare la echipamente electrice și electronice scoase din uz și în conformitate cu legile naționale, echipamentele electrice care au ajuns la finalul duratei de viață trebuie să fie colectate separat și trebuie să fie predate unei unități de reciclare.</p>
<p>SE</p> 	<p>Gäller endast EU-länder. Elektriska verktyg får inte kastas i hushållsoporna! Enligt direktivet 2012/19/EG som avser äldre elektrisk och elektronisk utrustning och dess tillämpning enligt nationell lagstiftning ska uttjänta elektriska verktyg sorteras separat och lämnas till miljövänlig återvinning.</p>	<p>EE</p> 	<p>Kehtib vaid EL maade suhtes. Ärge kasutage elektritööriistu koos majapidamisjäätmetega! Vastavalt EÜ direktiivile 2012/19/EC elektri- ja elektroonikaseadmete jäätmete osas ja kooskõlas igas riigis kehtivate seadustega, kehtib kohustus koguda kasutatud elektritööriistad eraldi kokku ja suunata need keskkonnasõbralikku taasinglusesse.</p>
<p>FI</p> 	<p>Koskee vain EU-maita. Älä hävittää sähkötyökalua tavallisen kotitalousjätteen mukana! Vanhoja sähkö- ja elektroniikkalaitteita koskevan EU-direktiivin 2012/19/ETY ja sen maakohtaisten sovellusten mukaisesti käytetyt sähkötyökalut on toimitettava ongelmajätteen keräyspisteeseen ja ohjattava ympäristöystävälliseen kierrätykseen.</p>	<p>LV</p> 	<p>Tikai attiecībā uz ES valstīm. Neutilizējiet elektriskas ierīces kopā ar sadzīves atkritumiem! Ievērojot Eiropas Direktīvu 2012/19/EC par elektrisko un elektronisko iekārtu atkritumiem un tās ieviešanu saskaņā ar nacionālo likumdošanu, elektriskas ierīces, kas nokalpojušas savu mūžu, ir jāsavāc atsevišķi un jāatgriež vidē draudzīgās pārstrādes vietās.</p>
<p>NO</p> 	<p>Kun for EU-land. Kast aldri elektroverktøy i husholdningsavfall! I henhold til EU-direktiv 2012/19/EF om kasserte elektriske og elektroniske produkter og direktivets iverksettning i nasjonal rett, må elektroverktøy som ikke lenger skal brukes, samles separat og returneres til et miljøvennlig gjenvinningsanlegg.</p>	<p>LT</p> 	<p>Tik ES šalims. Nemesti elektros prietaisų kartu su kitomis namų ūkio atliekomis! Pagal Europos Sąjungos direktyvą 2012/19/EB dėl elektros ir elektroninės įrangos atliekų ir jos vykdymo pagal nacionalinius įstatymus elektros įrankius, kurių tinkamumo naudoti laikas pasibaigė, reikia surinkti atskirai ir perduoti aplinkai nekenksmingo pakartotinio perdirbimo įmonei.</p>
<p>DK</p> 	<p>Kun for EU-lande. Elværetøj må ikke bortskaffes som almindeligt affald! I henhold til det europæiske direktiv 2012/19/EF om bortskaffelse af elektriske og elektroniske produkter og gældende national lovgivning skal brugt elværetøj indsamles separat og bortskaffes på en måde, der skåner miljøet mest muligt.</p>	<p>IS</p> 	<p>Aðeins fyrir lönd ESB: Ekki henda rafmagnstækjum með heimilisúrgangi! Í fylgni við evrópsku tilskipunina 2012/19/EC um fargaðan rafbúnað og rafænan búnað og framkvæmd þess í samræmi við innlend lög, verða rafmagnstæki sem úr sér gengin.</p>

Garantie DE

Offensichtliche Mängel sind innerhalb von 8 Tagen nach Erhalt der Ware anzuzeigen, andernfalls verliert der Käufer sämtliche Ansprüche wegen solcher Mängel. Wir leisten Garantie für unsere Maschinen bei richtiger Behandlung auf die Dauer der gesetzlichen Gewährleistungsfrist ab Übergabe in der Weise, dass wir jedes Maschinenteil, das innerhalb dieser Zeit nachweisbar in Folge Material- oder Fertigungsfehler unbrauchbar werden sollte, kostenlos ersetzen. Für

Teile, die wir nicht selbst herstellen, leisten wir nur insoweit Gewähr, als uns Gewährleistungsansprüche gegen die Vorlieferanten zustehen. Die Kosten für das Einsetzen der neuen Teile trägt der Käufer. Wandlungs- und Minderungsansprüche und sonstige Schadensersatzansprüche sind ausgeschlossen.

Warranty GB

Apparent defects must be notified within 8 days from the receipt of the goods. Otherwise, the buyer's rights of claim due to such defects are invalidated. We guarantee for our machines in case of proper treatment for the time of the statutory warranty period from delivery in such a way that we replace any machine part free of charge which provably becomes unusable due to faulty material or defects of fabrication within such period of time. With respect to parts not

manufactured by us we only warrant insofar as we are entitled to warranty claims against the upstream suppliers. The costs for the installation of the new parts shall be borne by the buyer. The cancellation of sale or the reduction of purchase price as well as any other claims for damages shall be excluded.

Garantie FR

Les défauts visibles doivent être signalés au plus tard 8 jours après la réception de la marchandise, sans quoi l'acheteur perd tout droit au dédommagement.

Nous garantissons nos machines, dans la mesure où elles sont utilisées de façon conforme, pendant la durée légale de garantie à compter de la réception, sachant que nous remplaçons gratuitement toute pièce de la machine devenue inutilisable du fait d'un défaut de matière ou

d'usage durant cette période. Toutes les pièces que nous ne fabriquons pas nous-mêmes ne sont garanties que si nous avons la possibilité d'un recours en garantie auprès des fournisseurs respectifs. Les frais de main d'œuvre occasionnés par le remplacement des pièces sont à la charge de l'acquéreur. Tous droits à réhabilitation et toutes prétentions à une remise ainsi que tous autres droits à dommages et intérêts sont exclus

Garanzia IT

Vizi evidenti vanno segnalati entro 8 giorni dalla ricezione della merce, altrimenti decadono tutti i diritti dell'acquirente inerenti a vizi del genere. Appurato un impiego corretto da parte dell'acquirente, garantiamo per le nostre macchine per tutto il periodo legale di garanzia a decorrere dalla consegna in maniera tale che sostituiamo gratuitamente qualsiasi componente che entro tale periodo presenti dei vizi di materiale o di fabbricazione tali da renderlo inutilizzabile. Per

componenti non fabbricati da noi garantiamo solo nella misura nella quale noi stessi possiamo rivendicare diritti a garanzia nei confronti dei nostri fornitori. Le spese per il montaggio dei componenti nuovi sono a carico dell'acquirente. Sono escluse pretese di risoluzione per vizi, di riduzione o ulteriori pretese di risarcimento danni.

Garantie NL

Zichtbare gebreken moeten binnen de 8 dagen na ontvangst van de goederen worden gemeld, zo niet verliest de verkoper elke aanspraak op grond van deze gebreken. Onze machines worden geleverd met een garantie voor de duur van de wettelijke garantietermijn. Deze termijn gaat in vanaf het moment dat de koper de machine ontvangt. De garantie houdt in dat wij elk onderdeel van de machine dat binnen de garantietermijn aantoonbaar onbruikbaar wordt als gevolg van materiaal- of productiefouten, kosteloos vervangen. De garantie vervalt echter bij

verkeerd gebruik of verkeerde behandeling van de machine. Voor onderdelen die wij niet zelf produceren, geven wij enkel de garantie die wij zelf krijgen van de oorspronkelijke leverancier. De kosten voor de montage van nieuwe onderdelen vallen ten laste van de koper. Eisen tot het aanbrengen van veranderingen of het toestaan van een korting en overige schadeloosstellingsclaims zijn uitgesloten.

Garantía ES

Los defectos evidentes deberán ser notificados dentro de 8 días después de haber recibido la mercancía, de lo contrario el comprador pierde todos los derechos sobre tales defectos. Garantizamos nuestras máquinas en caso de manipulación correcta durante el plazo de garantía legal a partir de la entrega. Sustituiremos gratuitamente toda pieza de la máquina que dentro de este plazo se torne inútil a causa de fallas de material o de fabricación. Las piezas que no

son fabricadas por nosotros mismos serán garantizadas hasta el punto que nos corresponda garantía del suministrador anterior. Los costes por la colocación de piezas nuevas recaen sobre el comprador. Están excluidos derechos por modificaciones, aminoraciones y otros derechos de indemnización por daños y perjuicios.

Garantia PT

Para este aparelho concedemos garantia de 24 meses. A garantia cobre exclusivamente defeitos de material ou de fabricação. Peças avariadas são substituídas gratuitamente. Cabe ao cliente efetuar a substituição. Assumimos a garantia unicamente de peças genuínas. Não há direito à garantia no caso de: peças de desgaste, danos de transporte, danos causados

pelo manejo indevido ou pela desatenção as instruções de serviço, falhas da instalação elétrica por inobservância das normas relativas à electricidade. Além disso, a garantia só poderá ser reivindicada para aparelhos que não tenham sido consertados por terceiros. O cartão de garantia só vale em conexão com a fatura.

Garanti NO

Åpenbare mangler skal meldes innen 8 dager etter at varen er mottatt, ellers taper kunden samtlige krav pga slik mangel. Vi gir garanti for at våre maskiner ved riktig behandling under den rettslige garantiens varighet, fra overlevering, på den måten at vi erstatter kostnadsfritt hver maskindel, som innen denne tiden påviselig er ubrukelig som følge av material- eller

produksjonsfeil. For deler som vi ikke produserer selv, yter vi garanti kun i den utstrekning som garantikrav mot underleverandør tilkommer oss. Kjøperen bærer kostnadene ved montering av nye deler. Endrings- og verditapskrav og øvrige skadeerstatningskrav er utelukkede.

Takuu FI

Ilmeisistä puutteista tulee ilmoittaa kahdeksan päivän kuluessa tavaran vastaanottamisesta. Muutoin ostaja ei voi vaatia korvausta ko. puutteista. Annamme takuun oikein käsitellyille koneillemme lakisääteiseksi takuujaksi tavaran luovutuksesta alkaen siten, että vaihdamme korvauksetta minkä tahansa koneenosan, joka osoittautuu tämän ajan kuluessa käyttökelvot-

tomaksi raaka-aine- tai valmistusvirheestä johtuen. Osille, joita emme valmista itse, annamme takuun vain mikäli osien toimittaja on antanut niistä takuun meille. Uusien osien asennuskustannukset maksaa ostaja. Purku- ja vähennysvaatimukset ja muut vahingonkorvausvaatimukset eivät tule kysymykseen.

Garanti SE

Med denna maskin följer en 24 månaders garanti. Garantin täcker endast material- och konstruktionsfel. Defekta delar ersätts utan omkostningar, men kunden står för installationen. Vår garanti täcker endast original-delar. Anspråk på garanti öreligger inte för: garantin täcker ej,

transportskador, skador orsakade av felaktig behandling och då skötsel föreskrifter inte beaktats. Vidare kan garantikrav endast ställas för maskiner som inte har reparerats av tredje part.

Garanti DK

Med denna maskin följer en 24 månaders garanti. Garantin täcker endast material- och konstruktionsfel. Defekta delar ersätts utan omkostningar, men kunden står för installationen. Vår garanti täcker endast original-delar. Anspråk på garanti öreligger inte för: garantin täcker ej,

transportskador, skador orsakade av felaktig behandling och då skötsel föreskrifter inte beaktats. Vidare kan garantikrav endast ställas för maskiner som inte har reparerats av tredje part.

Záruka SK

Zrejme vady musia byť predstavené v priebehu 8 dni po obdržaní tovaru, ináč zákazník stratí všetky nároky týkajúce sa takejto vady. Ponúkame záruku na naše aparaty, ktoré sú správne používané počas zákonného termínu záruky tak, že bezplatne vymeníme každú časť aparátu, ktorá sa v priebehu tohto času môže stať dokázateľne nefunkčnou dôsledkom materiálnej či

výrobnej vady. Na časti ktoré sami nevyrobíme, poskytujeme záruku iba v rozsahu, v ktorom nám prísluší nárok na záručné plnenie k subdodávateľovi. Za trovy týkajúce sa inštalácie novej súčiastky je zodpovedný zákazník. Nárok na výmenu tovaru, na zľavu a iné nároky na nahradenie škody sú vylúčené.

Garancija SI

Očitne pomanjkljivosti je potrebno naznaniti 8 dni po prejemu blaga, v nasprotnem primeru izgubi kupec vse pravice do garancije zaradi takšnih pomanjkljivosti. Za naše naprave dajemo garancijo ob pravilni uporabi za čas zakonsko določenega roka garancije od predaje in sicer na takšen način, da vsak del naprave brezplačno nadomestimo, za katerega bi se v tem roku

izkazalo, da je zaradi slabega materiala ali slabe izdelave neuporaben. Za dele, ki jih sami ne izdelujemo, jamčimo samo toliko, kolikor zahteva garancija drugih podjetij. Stroški za vstavljanje novih delov nosi kupec. Zahteve za spreminjanje in zmanjšanje ter ostale zahteve za nadomestilo škode so izključene.

Szavatosság HU

A nyilvánvaló hibákat ki kell jelenteni számított 8 napon belül az áruk, különben a vevő elveszti minden igényt az ilyen hibák. Kínálunk garanciát a gépeinket a megfelelő kezelés időtartamának hallgatóságos garancia a szállítás időpontját oly módon, hogy cserélje ki minden egyes része ezen idő alatt észlelhető a sorban anyag-vagy gyártási legyen hiábavaló, ingyen. Az alkatrészeket, hogy

nem termel magunkat, hogy csak olyan garanciát, hiszen jogosultak jótállási igények beszállítókkal szemben. A költségek beillesztése az új részek a vevőnek. Átalakítása és csökkentése követelések és egyéb kártérítési igények ki vannak zárva.

Garancija HR

Vidljive štete se moraju prijaviti u roku od 8 dana od primitka robe. U suprotnom slučaju kupac gubi pravo na reklamaciju. Mi jamčimo za naše strojeve u slučaju ispravnog postupanja tijekom perioda zakonskog jamstva tako što zamijenjujemo besplatno bilo koji dio stroja koji dokazano postane neupotrebljiv uslijed neispravnog materijala ili grešaka u proizvodnji u tom vremenskom

periodu. Za dijelove koje mi nismo proizveli jamčimo samo ukoliko imamo pravo na reklamaciju prema dobavljačima. Troškove za ugradnju novih dijelova snosi kupac. Molbe za smanjenjem cijene kao i sve druge reklamacije zbog šteta su isključene.

Záruka CZ

Viditelné vady jsou poukazatelné během 8 dní od obdržení zboží, jinak ztrácí zákazník všechny nároky týkající se takovýchto vad. Poskytujeme záruku na naše stroje, s kterými je správně zacházeno, na dobu zákonně záruční lhůty začínající od doručení tak, že bezplatně vyměníme každou část stroje, která se během této doby může stát prokazatelně nepoužitelnou následkem

materiálové či výrobní vady. Na díly, které sami neopravujeme, poskytujeme záruku pouze v rozsahu, v němž nám přísluší nárok na záruční plnění vůči subdodavateli. Náklady na instalaci nového dílu nese zákazník. Nárok na výměnu zboží, na slevu a jiné nároky na odškodnění jsou vyloučeny.

Gwarancja PL

Wszelkie uszkodzenia muszą być zgłaszane w przeciagu 8 dni od daty otrzymania towaru, w przeciwnym wypadku, prawo do reklamacji wygasa. Gwarantujemy, że w czasie trwania gwarancji wymienimy wszelkie części maszyny, które okażą się niesprawne na skutek wad materiału z jakiego zostały wykonane lub błędów w produkcji bez dodatkowych opłat pod warunkiem, że maszyna

będzie obsługiwana zgodnie z zaleceniami. W odniesieniu do części nie produkowanych przez nas, gwarancja obowiązuje tylko w przypadku naszych dostawców. Koszty instalacji nowych części są ponoszone przez klienta. Odszkodowania wynikłe z uszkodzeń maszyny oraz redukcje ceny zakupu maszyny w ramach reklamacji nie będą rozpatrywane.

Garantie RO

Defecte evidente trebuie să fie raportate în termen de 8 zile de la primirea de bunuri, altfel cumpărătorul pierde toate cererile pentru astfel de defecte. Oferim o garanție de pe mașinile noastre cu un tratament adecvat pe durata unei garanții implicite de la data de livrare în așa fel încât vom înlocui fiecare parte în acel moment detectabil într-un rând în material sau manoperă ar fi inutil, gratuit. Pentru părțile care nu ne pro-

duc, vom face doar o astfel de garanție, așa cum avem dreptul la pretenții de garanție împotriva furnizorilor. Costurile pentru introducerea de piese noi la cumpărător. Conversie și reducerea creanței și alte cererile de despăgubire sunt excluse.

Garantii EE

Ilmselgetest vigadest tuleb teatada 8 päeva jooksul pärast kauba kättesaamist, vastasel juhul kaotab ostja kõik õigused garantiile nimetatud vigade tõttu. Õige käsitlemise korral anname oma masinatele garantii seadusega ettenähtud ajaks alates kauba üleandmisest nii, et vahetame tasuta välja kõik masina osad, mis nimetatud aja jooksul peaks muutuma kasutuskõlbmatuks

materjali- või tootmisvea tõttu. Osade eest, mida me ise ei tooda, anname garantii vaid selles osas, mis tarnija on meile garanteerinud. Uute osade paigaldamise kulud kannab ostja. Muutmis- ja amortisatsiooninõuded ning muud kahjutasunõuded välistatakse.

Garantija LV

Acīmredzami defekti ir jāpaziņo 8 dienu laikā no preces saņemšanas. Pretējā gadījumā pircēja tiesības pieprasīt atlīdzību par šādiem defektiem ir spēkā neesošas. Mēs dodam garantiju savām iekārtām, ja pircējs pret tām atbilstoši izturas garantijas laikā. Mēs ņņemamies bez maksas piegādāt jebkuru rezerves daļu, kas iespējams kļuvusi nelietoājama bojātu materiālu vai ražošanas defektu dēļ šajā laikā periodā. Attiecībā uz rezerves daļām, kuras nav mūsu ražotas, mēs garantējam

tikai gadījumā, ja mums ir garantija no saviem piegādātājiem. Jauno detaļu uzstādīšanas izmaksas ir jāuzņemas pircējam. Pirkuma atcelšana vai pirkuma cenas samazināšana, kā arī jebkuras citas prasības par bojājumu atlīdzināšanu netiek izskatītas.

Garantija LT

Dėl akivaizdžiai matomų defektų turi būti informuota per 8 dienas nuo įrenginio gavimo momento. Kitu atveju pirkėjo teisė reikšti pretenziją dėl šių defektų yra negaliojanti. Savo įrenginiams mes garantuojame įstatymo nustatytą pilną aptarnavimą garantinio laikotarpio metu, jei yra laikomasi gamintojo-vartotojo susitarimo ir mes pažadame nemokamai pakeisti bet kurias mašinos dalis,

sugedusias dėl blogos medžiagos ar gamyklinio broko. Mes neatsakome už dalis, pagamintas ne mūsų ir jūsų gautas iš kito tiekėjo. Naujų dalių montavimo kaštai yra pirkėjo atsakomybė. Pirkimo nutraukimas ar pirkimo kainos sumažinimas, kaip ir bet kurios kitos pretenzijos dėl nuostolių nebūs patenkinamos.

Ábyrgð IS

Augljósr skemmdir verður að tilkynna innan 8 daga frá viðtöku vörunnar. Annars er réttur kaupanda um bætur vegna slíka skemmda ógildur. Við ábyrgjumst, í tilfelli réttar meðhöndlunar yfir lögbundið ábyrgðartímabil frá afhendingu, að við skiptum um hvern vélarhlut án kostnaðar sem ónothæfur er vegna gallaðs efnis eða skemmda í framleiðslu innan ákveðins tímabils. Af því er

tekur til hluti sem ekki eru framleiddir af okkur, ábyrgjumst við af því leiti aðeins að við eigum rétt á ábyrgðarkröfum gagnvart birgðasöllum. Kostnaður vegna uppsetningar á nýjum hlutum skal falla í skaut kaupanda. Ógilding sölu eða afsláttur á kaupverði sem og aðrar kröfur vegna skemmda eru undanskildar.

Garanti TR

Apaçık kusurları malların alınmasından 8 gün içinde bildirilmesi gerekir, aksi takdirde alıcı bu kusurları için tüm talepler kaybeder. Biz ücretsiz, yararsız olmalıdır malzeme veya işçilik üst üste saptanabilir bu süre içinde her bir parça takmadan böyle bir şekilde teslim tarihinden itibaren zımnı garanti süresine uygun tedavi ile makinelerde bir garanti veriyoruz. Biz tedarikçiler karşı garanti

talepleri hakkı olarak kendimizi üretmek değil bir parça için, biz, sadece teminat olun. Alıcıya yeni parçaların yerleştirilmesi için maliyetleri. Dönüşüm ve azaltma iddiaları ve diğer tazminat talepleri dahil değildir.

гаранция BG

Очевидни недостатъци трябва да бъдат докладвани в рамките на 8 дни от получаването на стоки, в противен случай купувачът губи всякакви претенции за такива дефекти. Предлагаме гаранция на нашите машини с правилното лечение на срока на действие на косвена гаранция от датата на доставка по такъв начин, че ние замени всяка част в рамките на това време открива в един ред в материала или изработката трябва да бъде безполезно,

безплатно. За части, които ние не се произвеждат, ние правим само като гаранция, като имаме право на гаранционни искове срещу доставчици. Разходите за въмъкване на нови части на купувача. Преобразуване и намаляване вземания и други искове за обезщетения, са изключени.

Гарантия RU

Об очевидных дефектах необходимо уведомить в течение 8 дней после получения товара. В ином случае все претензии покупателя по таким дефектам не принимаются. Мы предоставляем гарантию на наши машины при условии правильного обращения с ними. Гарантия действует с момента передачи машины в течение установленного законом гарантийного срока. В течение этого времени мы гарантируем бесплатную замену любой части машины, если они стали непригодны к использованию в результате доказуемых ошибок в применяемых

материалах или при изготовлении. На части машины, которые мы не изготавливаем сами, мы предоставляем гарантии в той мере, насколько нас касаются рекламационные претензии к изготовителям. Расходы по замене деталей несет покупатель. Претензии на расторжение договора купли-продажи, штрафы и прочие требования о возмещении ущерба исключаются.

Garantie BE-VLG

Zichtbare gebreken moeten binnen 8 dagen na ontvangst van de goederen worden gemeld, anders verliest de koper elk recht op aanspraak voor dergelijke gebreken. Bij een juiste behandeling van onze machines en gedurende de wettelijke garantietermijn vanaf de aflevering bieden wij garantie door elk machineonderdeel, dat tijdens deze periode door materiaal- of

productiefouten onbruikbaar zou worden, gratis te vervangen. Voor onderdelen die wij niet zelf produceren, bieden wij enkel garantie in de mate die de toeleveranciers ons bieden. De kosten voor de plaatsing van de nieuwe onderdelen draagt de koper. Aanspraken voor wijzigingen, waardevermindering en overige schadeloosstelling zijn uitgesloten.