

Art.Nr.
5907803901
AusgabeNr.
5907803853
Rev.Nr.
13/05/2016























CE

schepach



PM1600

DE	Hand-Rührgerät Originalbetriebsanleitung	6-10	CZ	Ruční míchačka Překlad originálního návodu k obsluze	31-35
GB	Hand Mixer Translation of Original Operating Manual	11-15	HU	Festék- és habarcskeverő Az eredeti használati útmutató fordítása	36-40
FR	Mélangeur de mortier et peinture Traduction de la notice originale	16-20	EE	Värvi- ja mördisegur Tõlkimine juhiseid	41-45
IT	Miscelatore Traduzioni del manuale d'uso originale	21-25	LT	Dažų ir skiedinio maišytuvas Vertimas originalios operacinės vadovė	46-50
SK	Ručné miešadlo Překlad originálního návodu na obsluhu	26-30	LV	Krāsas un javas maisītājs Tulkojums sākotnējā ekspluatācijas rokasgrāmatas	51-55

<p>DE</p> 	<p>Nur für EU-Länder. Werfen Sie Elektrowerkzeuge nicht in den Hausmüll! Gemäß europäischer Richtlinie 2012/19/EU über Elektro- und Elektronik-Altgeräte und Umsetzung in nationales Recht müssen verbrauchte Elektrowerkzeuge getrennt gesammelt und einer umweltgerechten Wiederverwertung zugeführt werden.</p>	<p>SK</p> 	<p>Kun for EU-lande. Eleværktøj må ikke bortskaffes som almindeligt affald! I henhold til det europæiske direktiv 2012/19/EU om bortskaffelse af elektriske og elektroniske produkter og gældende national lovgivning skal brugt elværktøj indsamles separat og bortskaffes på en måde, der skåner miljøet mest muligt.</p>
<p>GB</p> 	<p>Only for EU countries. Do not dispose of electric tools together with household waste material! In observance of European directive 2012/19/EU on wasted electrical and electronic equipment and its implementation in accordance with national law, electric tools that have reached the end of their life must be collected separately and returned to an environmentally compatible recycling facility.</p>	<p>SI</p> 	<p>Samo za države EU. Električnega orodja ne odstranjajte s hišnimi odpadki! V skladu z Evropsko direktivo 2012/19/EU o odpani električni in elektronski opremi in z njenim izvajanjem v nacionalni zakonodaji je treba električna orodja ob koncu njihove življenjske dobe ločeno zbirati in jih predati v postopek okulju prijaznega recikliranja.</p>
<p>FR</p> 	<p>Pour les pays européens uniquement Ne pas jeter les appareils électriques dans les ordures ménagères! Conformément à la directive européenne 2012/19/EU relative aux déchets d'équipements électriques ou électroniques (DEEE), et à sa transposition dans la législation nationale, les appareils électriques doivent être collectés à part et être soumis à un recyclage respectueux de l'environnement.</p>	<p>HU</p> 	<p>Csak EU-országok számára. Az elektromos kéziszerszámokat ne dobja a háztartási szeméttel! A használt villamos és elektronikai készülékekről szóló 2012/19/EU irányelv és annak a nemzeti jogba való átültetése szerint az elhasznált elektromos kéziszerszámokat külön kell gyűjteni, és környezetbarát módon újra kell hasznosítani.</p>
<p>IT</p> 	<p>Solo per Paesi EU. Non gettare le apparecchiature elettriche tra i rifiuti domestici! Secondo la Direttiva Europea 2012/19/EU sui rifiuti di apparecchiature elettriche ed elettroniche e la sua attuazione in conformità alle norme nazionali, le apparecchiature elettriche esauste devono essere raccolte separatamente, al fine di essere reimpiegate in modo eco-compatibile.</p>	<p>HR</p> 	<p>Samo za EU-države. Električne alate ne odlažite u kućne otpatke! Prema Europskoj direktivi 2012/19/EU o starim električnim i elektroničkim strojevima i usklađivanju s hrvatskim pravom istrošeni električni alati moraju se sakupljati odvojeno i odvesti u pogon za reciklažu.</p>
<p>NL</p> 	<p>Allen voor EU-landen. Geef elektrisch gereedschap niet met het huisvuil mee! Volgens de Europese richtlijn 2012/19/EU inzake oude elektrische en elektronische apparaten en de toepassing daarvan binnen de nationale wetgeving, dient gebruikt elektrisch gereedschap gescheiden te worden ingezameld en te worden afgevoerd naar een recycle bedrijf dat voldoet aan de geldende milieu-eisen.</p>	<p>CZ</p> 	<p>Jen pro státy EU. Elektrické nářadí nevyhazujte do komunálního odpadu! Podle evropské směrnice 2012/19/EU o nakládání s použitými elektrickými a elektronickými zařízeními a odpovídajících ustanovení právních předpisů jednotlivých zemí se použité elektrické nářadí musí sbírat odděleně od ostatního odpadu a podrobit ekologicky šetrnému recyklování.</p>
<p>ES</p> 	<p>Sólo para países de la EU ¡No deseches los aparatos eléctricos junto con los residuos domésticos! De conformidad con la Directiva Europea 2012/19/EU sobre residuos de aparatos eléctricos y electrónicos y su aplicación de acuerdo con la legislación nacional, las herramientas eléctricas cuya vida útil haya llegado a su fin se deberán recoger por separado y trasladar a una planta de reciclaje que cumpla con las exigencias ecológicas.</p>	<p>PL</p> 	<p>Tylko dla państw UE. Proszę nie wyrzucać elektronarzędzi wraz z odpadami domowymi! Zgodnie z europejską Dyrektywą 2012/19/EU dot. zużytego sprzętu elektrycznego i elektronicznego oraz odpowiednikiem w prawie narodowym zużyte elektronarzędzia muszą być oddzielnie zbierane i wprowadzane do ponownego użytku w sposób nieszkodliwy dla środowiska.</p>
<p>PT</p> 	<p>Apenas para países da UE. Não deite ferramentas eléctricas no lixo doméstico! De acordo com a directiva europeia 2012/19/EU sobre ferramentas eléctricas e electrónicas usadas e a transposição para as leis nacionais, as ferramentas eléctricas usadas devem ser recolhidas em separado e encaminhadas a uma instalação de reciclagem dos materiais ecológica.</p>	<p>RO</p> 	<p>Numai pentru țările din UE. Nu aruncați echipamentele electrice la fel ca reziduurile menajere! Conform Directivei Europene 2012/19/EU privitoare la echipamente electrice și electronice scoase din uz și în conformitate cu legile naționale, echipamentele electrice care au ajuns la finalul duratei de viață trebuie să fie colectate separat și trebuie să fie predate unei unități de reciclare.</p>
<p>SE</p> 	<p>Gäller endast EU-länder. Elektriska verktyg får inte kastas i hushållssoporna! Enligt direktivet 2012/19/EU som avser äldre elektrisk och elektronisk utrustning och dess tillämpning enligt nationell lagstiftning ska uttjänta elektriska verktyg sorteras separat och lämnas till miljövänlig återvinning.</p>	<p>EE</p> 	<p>Kehtib vaid EL maade suhtes. Ärge kasutage elektritööriistu koos majapidamisjäätmetega! Vastavalt EU direktiivile 2012/19/EU elektri- ja elektroonikaseadmete jäätmete osas ja kooskõlas igas riigis kehtivate seadustega, kehtib kohustus koguda kasutatud elektritööriistad eraldi kokku ja suunata need keskkonnanäbralliku taasinglusesse.</p>
<p>FI</p> 	<p>Koskee vain EU-maita. Älä hävitä sähkötyökalua tavallisen kotitalousjätteen mukana! Vanhoja sähkö- ja elektroniikkalaitteita koskevan EU-direktiivin 2012/19/EU ja sen maakohtaisten sovellusten mukaisesti käytetyt sähkötyökalut on toimitettava ongelmajätteen keräyspisteeseen ja ohjattava ympäristöystävälliseen kierrätykseen.</p>	<p>LV</p> 	<p>Tikai attiecībā uz ES valstīm. Neutilizējiet elektriskās ierīces kopā ar sadzīves atkritumiem! Ievērojot Eiropas Direktīvu 2012/19/EU par elektrisko un elektronisko iekārtu atkritumiem un tās ieviešanu saskaņā ar nacionālo likumdošanu, elektriskās ierīces, kas nokalpojušas savu mūžu, ir jāsavāc daļiņi un jāatgriež videi draudzīgās pārstrādes vietās.</p>
<p>NO</p> 	<p>Kun for EU-land. Kast aldri elektroverktøy i husholdningsavfallet! I henhold til EU-direktiv 2012/19/EU om kasserte elektriske og elektroniske produkter og direktivets iverksetning i nasjonal rett, må elektroverktøy som ikke lenger skal brukes, samles separat og returneres til et miljøvennlig gjenvinningsanlegg.</p>	<p>LT</p> 	<p>Tik ES šalims. Nemesti elektros prietaisų kartu su kitomis namų ūkio atliekomis! Pagal Europos Sąjungos direktyvą 2012/19/EU dėl elektros ir elektroninės įrangos atliekų ir jos vykdymo pagal nacionalinius įstatymus elektros įrankius, kurių tinkamumo naudoti laikas pasibaigė, reikia surinkti atskirai ir perduoti aplinkai nekenksmingo pakartotinio perdavimo įmonei.</p>
<p>DK</p> 	<p>Kun for EU-lande. Eleværktøj må ikke bortskaffes som almindeligt affald! I henhold til det europæiske direktiv 2012/19/EU om bortskaffelse af elektriske og elektroniske produkter og gældende national lovgivning skal brugt elværktøj indsamles separat og bortskaffes på en måde, der skåner miljøet mest muligt.</p>	<p>IS</p> 	<p>Aðeins fyrir lönd ESB: Ekki henda rafmagnstækjum með heimilisúrgangi! Í fylgni við evrópsku tilskipunina 2012/19/EU um fargaðan rafbúnað og rafæran búað og framkvæmd þess í samræmi við innlend lög, verða rafmagnstæki sem úr sér gengin.</p>

1

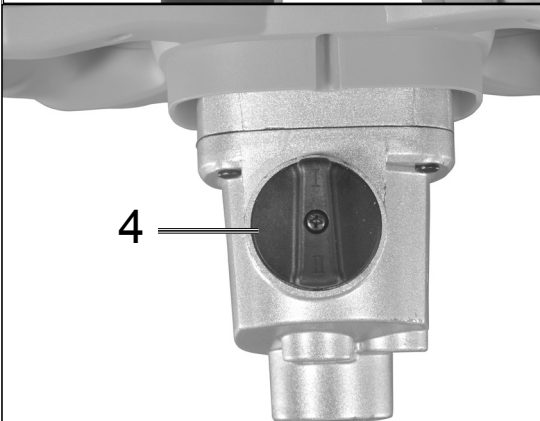
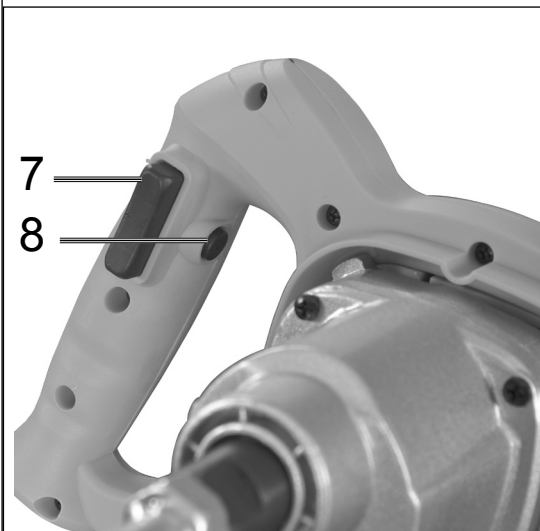
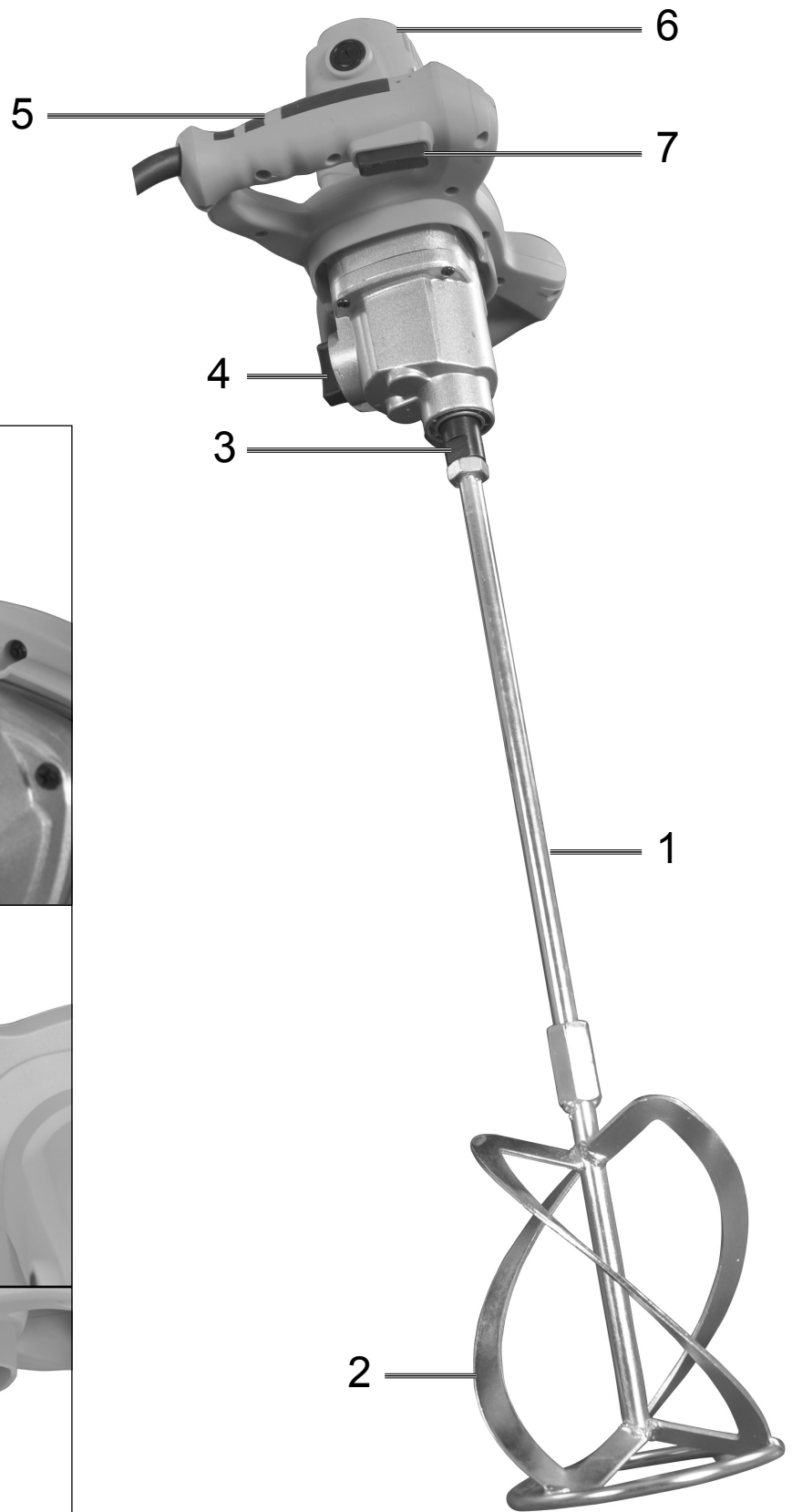

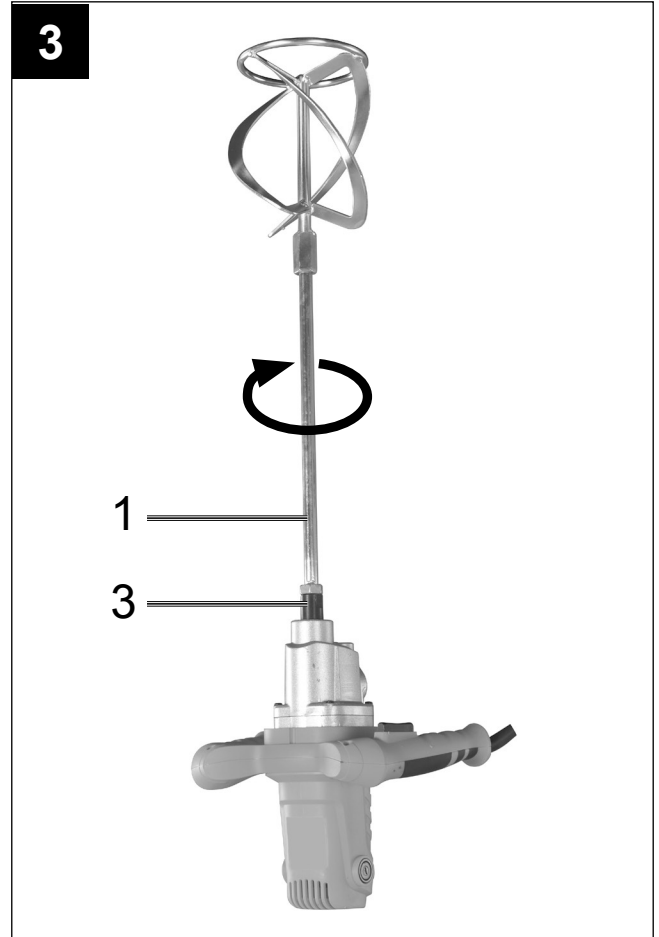
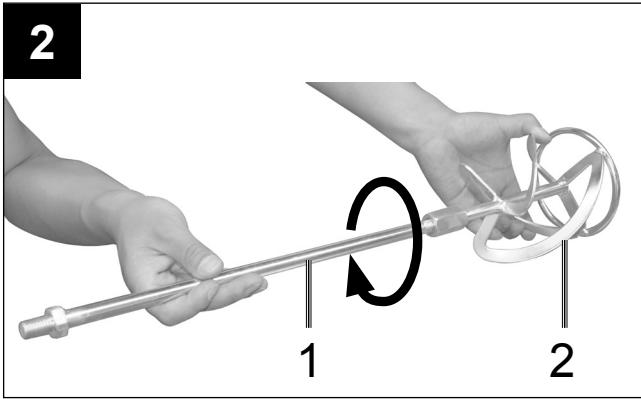

Erklärung der Symbole auf dem Gerät

	<p>DE AT CH</p>	<p>Vor Inbetriebnahme Bedienungsanleitung und Sicherheitshinweise lesen und beachten!</p>
	<p>DE AT CH</p>	<p>Schutzbrille tragen!</p>
	<p>DE AT CH</p>	<p>Gehörschutz tragen!</p>
	<p>DE AT CH</p>	<p>Bei Staubentwicklung Atemschutz tragen!</p>
	<p>DE AT CH</p>	<p>Schutzklasse II</p>

Einleitung

HERSTELLER:

**scheppach Fabrikation von
Holzbearbeitungsmaschinen GmbH**
Günzburger Straße 69
D-89335 Ichenhausen

VEREHRTER KUNDE,

wir wünschen Ihnen viel Freude und Erfolg beim Arbeiten mit Ihrem neuen Gerät.

HINWEIS:

Der Hersteller dieses Gerätes haftet nach dem geltenden Produkthaftungsgesetz nicht für Schäden, die an diesem Gerät oder durch dieses Gerät entstehen bei:

- unsachgemäßer Behandlung,
- Nichtbeachtung der Bedienungsanweisung,
- Reparaturen durch Dritte, nicht autorisierte Fachkräfte,
- Einbau und Austausch von nicht originalen Ersatzteilen,
- nicht bestimmungsgemäßer Verwendung,
- Ausfällen der elektrischen Anlage bei Nichtbeachtung der elektrischen Vorschriften und VDE-Bestimmungen 0100, DIN 57113 / VDE0113.

Beachten Sie:

Lesen Sie vor der Montage und vor Inbetriebnahme den gesamten Text der Bedienungsanleitung durch. Diese Bedienungsanleitung soll es Ihnen erleichtern, Ihr Elektrowerkzeug kennenzulernen und dessen bestimmungsgemäßen Einsatzmöglichkeiten zu nutzen. Die Bedienungsanleitung enthält wichtige Hinweise, wie Sie mit dem Elektrowerkzeug sicher, fachgerecht und wirtschaftlich arbeiten, und wie Sie Gefahren vermeiden, Reparaturkosten sparen, Ausfallzeiten verringern und die Zuverlässigkeit und Lebensdauer des Elektrowerkzeugs erhöhen.

Zusätzlich zu den Sicherheitsbestimmungen dieser Bedienungsanleitung müssen Sie unbedingt die für den Betrieb des Elektrowerkzeugs geltenden Vorschriften Ihres Landes beachten.

Bewahren Sie die Bedienungsanleitung, in einer Plastikhülle geschützt vor Schmutz und Feuchtigkeit, bei dem Elektrowerkzeug auf. Sie muss von jeder Bedienungsperson vor Aufnahme der Arbeit gelesen und sorgfältig beachtet werden. An dem Elektrowerkzeug dürfen nur Personen arbeiten, die im Gebrauch des Elektrowerkzeugs unterwiesen und über die damit verbundenen Gefahren unterrichtet sind. Das geforderte Mindestalter ist einzuhalten.

Neben den in dieser Bedienungsanleitung enthaltenen Sicherheitshinweisen und den besonderen Vorschriften Ihres Landes sind die für den Betrieb von Holzbearbeitungsmaschinen allgemein anerkannten technischen Regeln zu beachten.

Entpacken

- Öffnen Sie die Verpackung und nehmen Sie das Gerät vorsichtig heraus.
- Entfernen Sie das Verpackungsmaterial sowie Verpackungs- / und Transportsicherungen (falls vorhanden).
- Überprüfen Sie, ob der Lieferumfang vollständig ist.
- Kontrollieren Sie das Gerät und die Zubehörteile auf Transportschäden.
- Bewahren Sie die Verpackung nach Möglichkeit bis zum Ablauf der Garantiezeit auf.

ACHTUNG

Gerät und Verpackungsmaterialien sind kein Kinderspielzeug! Kinder dürfen nicht mit Kunststoffbeuteln, Folien und Kleinteilen spielen! Es besteht Verschluckungs- und Erstickungsgefahr!

Beschreibung der Teile (Fig.1)

1. Mischstange
2. Mischelement
3. Antriebswelle
4. 2 Gang-Schalter
5. Griff
6. Motor
7. Ein- / Aus-Schalter
8. Sicherung für Ein- / Aus-Schalter
9. Geschwindigkeitsregler

Bestimmungsgemäße Verwendung

Die Maschine ist zum Anmischen von flüssigen und pulverförmigen Baustoffen wie Farben, Mörtel, Kleber, Putze und ähnlichen Substanzen bestimmt. Je nach Materialkonsistenz und Mischmenge, ist der passende Rührer mit entsprechender Mischwirkung einzusetzen.

Die Maschine darf nur nach ihrer Bestimmung verwendet werden. Jede weitere darüber hinausgehende Verwendung ist nicht bestimmungsgemäß. Für daraus hervorgerufene Schäden oder Verletzungen aller Art haftet der Benutzer/Bediener und nicht der Hersteller.

Bitte beachten Sie, dass unsere Geräte bestimmungsgemäß nicht für den gewerblichen, handwerklichen oder industriellen Einsatz konstruiert wurden. Wir übernehmen keine Gewährleistung, wenn das Gerät in Gewerbe-, Handwerks- oder Industriebetrieben sowie bei gleichzusetzenden Tätigkeiten eingesetzt wird.

Allgemeine Sicherheitshinweise für Elektrowerkzeuge

WARNUNG Lesen Sie alle Sicherheitshinweise und Anweisungen.

Versäumnisse bei der Einhaltung der Sicherheitshinweise und Anweisungen können elektrischen Schlag, Brand und/oder schwere Verletzungen verursachen.

Bewahren Sie alle Sicherheitshinweise und Anweisungen für die Zukunft auf.

Der in den Sicherheitshinweisen verwendete Begriff „Elektrowerkzeug“ bezieht sich auf netzbetriebene Elektrowerkzeuge (mit Netzkabel) und auf akkubetriebene Elektrowerkzeuge (ohne Netzkabel).

Arbeitsplatz

- Halten Sie Ihren Arbeitsbereich sauber und aufgeräumt. Unordnung und unbeleuchtete Arbeitsbereiche können zu Unfällen führen.
- Arbeiten Sie mit dem Gerät nicht in explosionsgefährdeter Umgebung, in der sich brennbare Flüssigkeiten, Gase oder Stäube befinden. Elektrowerkzeuge erzeugen Funken, die den Staub oder die Dämpfe entzünden können.
- Halten Sie Kinder und andere Personen während der Benutzung des Elektrowerkzeugs fern. Bei Ablenkung können Sie die Kontrolle über das Gerät verlieren .

Elektrische Sicherheit

- Der Anschlussstecker des Gerätes muss in die Steckdose passen. Der Netzstecker darf in keiner Weise verändert werden. Verwenden Sie keine Adapterstecker gemeinsam mit schutzgeerdeten Geräten. Unveränderte Netzstecker und passende Steckdosen verringern das Risiko eines elektrischen

Schlages.

- Vermeiden Sie Körperkontakt mit geerdeten Oberflächen, wie von Rohren, Heizungen, Herden und Kühlschränken. Es besteht ein erhöhtes Risiko durch elektrischen Schlag, wenn Ihr Körper geerdet ist.
- Halten Sie das Gerät von Regen oder Nässe fern. Das Eindringen von Wasser in ein Elektrogerät erhöht das Risiko eines elektrischen Schlages.
- Zweckentfremden Sie das Netzkabel nicht, um das Gerät zu tragen, aufzuhängen oder um den Netzstecker aus der Steckdose zu ziehen. Halten Sie das Netzkabel fern von Hitze Öl, scharfen Kanten oder sich bewegenden Geräteteilen. Beschädigte oder verwickelte Netzkabel erhöhen das Risiko eines elektrischen Schlages.
- Wenn Sie mit einem Elektrowerkzeug im Freien arbeiten, verwenden Sie nur Verlängerungskabel, die auch für den Außenbereich zugelassen sind. Die Anwendung eines für den Außenbereich geeigneten Verlängerungskabels verringert das Risiko eines elektrischen Schlages.
- Wenn der Betrieb des Elektrowerkzeugs in feuchter Umgebung nicht vermeidbar ist, verwenden Sie einen Fehlerstromschutzschalter. Der Einsatz eines Fehlerstromschutzschalters vermindert das Risiko eines elektrischen Schlages. Überprüfen Sie immer, ob die Netzspannung der auf dem Typenschild des Elektrowerkzeuges angegebenen Spannung entspricht.

Personen bezogene Sicherheit

- Seien Sie aufmerksam. Achten Sie darauf, was Sie tun, und gehen Sie mit Vernunft an die Arbeit mit einem Elektrowerkzeug. Benutzen Sie das Gerät nicht, wenn Sie müde sind oder unter dem Einfluss von Drogen, Alkohol oder Medikamenten stehen. Ein Moment der Unachtsamkeit beim Gebrauch des Gerätes kann zu ernsthaften Verletzungen führen.
- Tragen Sie persönliche Schutzausrüstung und immer eine Schutzbrille. Das Tragen persönlicher Schutzausrüstung, wie Staubmaske, rutschfeste Sicherheitsschuhe, Schutzhelm oder Gehörschutz, je nach Art und Einsatz des Elektrowerkzeuges, verringert das Risiko von Verletzungen.
- Vermeiden Sie eine unbeabsichtigte Inbetriebnahme. Vergewissern Sie sich, dass das Elektrowerkzeug ausgeschaltet ist, bevor Sie es an die Stromversorgung und/oder den Akku anschließen, es aufnehmen oder tragen. Wenn Sie beim Tragen des Geräts den Finger am Schalter haben oder das Gerät eingeschaltet an die Stromversorgung anschließen, kann dies zu Unfällen führen.
- Entfernen Sie Einstellwerkzeuge oder Schraubenschlüssel, bevor Sie das Gerät einschalten. Ein Werkzeug oder Schlüssel, der sich in einem drehenden Geräteteil befindet, kann zu Verletzungen führen. Überschätzen Sie sich nicht. Sorgen Sie für einen sicheren Stand und halten Sie jederzeit das Gleichgewicht. Dadurch können Sie das Gerät in unerwarteten Situationen besser kontrollieren.
- Tragen Sie geeignete Kleidung. Tragen Sie keine weite Kleidung oder Schmuck. Halten Sie Haare, Kleidung und Handschuhe fern von sich bewegenden Teilen. Lockere Kleidung, Schmuck oder lange Haare können von sich bewegenden Teilen erfasst werden.
- Wenn Staubabsaug- und -auffangeinrichtungen montiert werden können, vergewissern Sie sich, dass diese angeschlossen sind und richtig verwendet werden. Das Verwenden dieser Einrichtungen verringert Gefährdungen durch Staub.

Sorgfältiger Umgang und Gebrauch von Elektrowerkzeugen

- Überlasten Sie das Gerät nicht. Verwenden Sie für Ihre Arbeit das dafür bestimmte Elektrowerkzeug. Mit dem passenden Elektrowerkzeug arbeiten Sie besser und sicherer im angegebenen Leistungsreich.
- Benutzen Sie kein Elektrowerkzeug, dessen Schalter defekt ist. Ein Elektrowerkzeug, das sich nicht mehr ein oder ausschalten lässt, ist gefährlich und muss repariert werden.
- Ziehen Sie den Netzstecker aus der Steckdose und/oder entfernen Sie den Akku, bevor Sie Geräteeinstellungen vornehmen, Zubehörteile wechseln oder das Gerät weglegen. Diese Vorsichtsmaßnahme verhindert den unbeabsichtigten Start des Geräts.
- Bewahren Sie unbenutzte Elektrowerkzeuge außerhalb der Reichweite von Kindern auf. Lassen Sie Personen das Gerät nicht benutzen, die mit diesem nicht vertraut sind oder diese Anweisungen nicht gelesen haben. Elektrowerkzeuge sind gefährlich, wenn Sie von unerfahrenen Personen benutzt werden.
- Pflegen Sie das Gerät mit Sorgfalt. Kontrollieren Sie, ob bewegliche Geräteteile einwandfrei funktionieren und nicht klemmen, ob Teile gebrochen oder so beschädigt sind, dass die Funktion des Gerätes beeinträchtigt ist. Lassen Sie beschädigte Teile vor dem Einsatz des Gerätes reparieren. Viele Unfälle haben ihre Ursache in schlecht gewarteten Elektrowerkzeugen.
- Halten Sie Schneidwerkzeuge scharf und sauber. Sorgfältig gepflegte Schneidwerkzeuge mit scharfen Schneidkanten verkleben sich weniger und sind leichter zu führen.
- Verwenden Sie Elektrowerkzeug, Zubehör, Einsätze usw. entsprechend diesen Anweisungen und so, wie es für diesen speziellen Gerätetyp vorgeschrieben ist. Berücksichtigen Sie dabei die Arbeitsbedingungen und die auszuführende Tätigkeit. Der Gebrauch von Elektrowerkzeugen für andere als die vorgesehenen Anwendungen kann zu gefährlichen Situationen führen.

Service

- Lassen Sie Ihr Elektrowerkzeug nur von qualifiziertem Fachpersonal und nur mit Original-Ersatzteilen reparieren. Damit wird sichergestellt, dass die Sicherheit des Elektrowerkzeuges erhalten bleibt.

Zusätzliche Sicherheitshinweise für elektrisch betriebene Mischgeräte

- Das Gerät nicht in einer Umgebung mit explosionsgefährlicher Atmosphäre betreiben. Keine Lösungsmittel oder lösungsmittelhaltigen Stoffe mit einem Flammpunkt unter 21°C mischen.
- Legen Sie keine Kabel um irgendwelche Körperteile.
- Nur ein für den Arbeitsbereich zugelassenes Verlängerungskabel verwenden.
- Das Gerät nur im Mischgefäß an-/ auslaufen lassen. Für festen und sicheren Stand des Mischgefäßes sorgen.
- Bei laufenden Mischarbeiten nicht mit den Händen, oder Gegenständen in das Mischgefäß greifen.
- Bei der Arbeit mit der Rührmaschine ist das Tragen von Arbeitshandschuhen und einer Schutzbrille empfohlen.
- Das Tragen von enganliegender Kleidung ist Vorschrift
- Rechnen Sie mit Reaktionsdrehmoment

Restrisiken

Auch wenn Sie dieses Elektrowerkzeug vorschriftsmäßig bedienen, bleiben immer Restrisiken bestehen. Folgende Gefahren können im Zusammenhang mit der Bauweise und Ausführung dieses Elektrowerkzeuges auftreten:

- Lungenschäden, falls keine geeignete Staubschutzmaske getragen wird.
- Gehörschäden, falls kein geeigneter Gehörschutz getragen wird.
- Gesundheitsschäden, die aus Hand-Arm- Schwingungen resultieren, falls das Gerät über einen längeren Zeitraum verwendet wird oder nicht ordnungsgemäß geführt und gewartet wird.

Zusammenbau (Fig. 2-4)

- 1) Die Mischstange (1) im Uhrzeigersinn in das Mischelement (2) drehen. (Fig.2)
- 2) Dann die zusammengesetzte Mischstange in die Antriebswelle (3) schrauben. (Fig.3).

GEFAHR!

Nur eine Mischstange verwenden, die für das zu mischende Material geeignet und ausgelegt ist. Eine falsche Mischstange kann durch Überlastung das Gerät beschädigen und Unfälle verursachen!
Zum Abnehmen die Mischstange gegen den Uhrzeigersinn aus der Antriebswelle drehen. Die Stange kann sehr fest in dieser Aufnahme sitzen. In diesem Fall muss die Aufnahme mit einem Schlüssel gegen Mitdrehen gesichert werden. (Fig.4)

Inbetriebnahme

Einschalten- Ausschalten

Einschalten (Fig.1)

Drücken Sie die Sicherung für den Ein-/ Aus-Schalter (8) ein, und halten Sie sie gedrückt; nun können Sie den Ein-/Aus-Schalter (7) eindrücken, um das Hand-Rührgerät zu starten. Sobald das Gerät arbeitet können Sie die Sicherung für den Ein-/ Ausschalter (8) loslassen.

Ausschalten (Fig.1)

Lassen Sie den Ein- / Aus-Schalter (7) los. Die Sicherung für den Ein- / Aus-Schalter (8) schaltet sich automatisch mit aus.

Geschwindigkeitsregler (Fig.1)

Mit dem Geschwindigkeitsregler (9) kann die Drehzahl des Geräts stufenweise eingestellt werden. Die Art des zu mischenden Materials bestimmt, welche Geschwindigkeit erforderlich ist. Die jeweilige optimale Geschwindigkeit erlernen Sie am besten durch die Praxis.

2-Gang-Getriebe (Fig.1)

Das Gerät ist mit einem 2-Gang-Getriebe ausgestattet.

- Für die Gang-Wahl drehen Sie den Schalter (4) um 180°.
- 1. Gang: 0 min⁻¹ bis 580min⁻¹
- 2. Gang: 0 min⁻¹ bis 780 min⁻¹

Betätigen Sie den Schalter nur im Stillstand.

Arbeiten mit dem Farb- und Mörtelrührer

Beim Rührerwechsel muss der Netzstecker gezogen werden.

Beim Eintauchen in das Mischgut, bzw. Herausnehmen aus dem Mischgut mit reduzierter Drehzahl arbeiten. Nach dem vollständigen Eintauchen Drehzahl bis zum Maximum steigern, damit ist eine ausreichende Motorkühlung gewährleistet. Während des Mischvorgangs die Maschine durch das Mischgefäß führen. So lange mischen bis das ganze Mischgut vollständig

durchgearbeitet ist. Nach Beendigung der Mischarbeiten den Rührer reinigen.

Technische Daten

Nennspannung	230 V~, 50 Hz
Leistungsaufnahme	1600 W
Leerlauf-Drehzahl	0-580 min ⁻¹ / 0-780 min ⁻¹
Rühreraufnahme	M14
Schutzklasse	II
Gewicht	5,2 kg

Geräusch und Vibration

Die Geräusch- und Vibrationswerte wurden entsprechend EN 60745 ermittelt.

Schalldruckpegel L _{pA}	86 dB(A)
Unsicherheit K _{pA}	3 dB(A)
Schalleistungspegel L _{WA}	97 dB(A)
Unsicherheit K _{WA}	3 dB(A)

Tragen Sie einen Gehörschutz.

Die Einwirkung von Lärm kann Hörverlust bewirken.

Schwingungsgesamtwerte (Vektorsumme dreier Richtungen) ermittelt entsprechend EN 60745.

Schwingungsemissionswert ah = 4,43 m/s²
Unsicherheit K = 1,5 m/s²

Zusätzliche Informationen für Elektrowerkzeuge Warnung!

Der angegebene Schwingungsemissionswert ist nach einem genormten Prüfverfahren gemessen worden und kann sich, abhängig von der Art und Weise, in der das Elektrowerkzeug verwendet wird, ändern und in Ausnahmefällen über dem angegebenen Wert liegen.

Der angegebene Schwingungsemissionswert kann zum Vergleich eines Elektrowerkzeuges mit einem anderen verwendet werden.

Der angegebene Schwingungsemissionswert kann auch zu einer einleitenden Einschätzung der Beeinträchtigung verwendet werden.

Beschränken Sie die Geräuschentwicklung und Vibration auf ein Minimum!

- Verwenden Sie nur einwandfreie Geräte.
- Warten und reinigen Sie das Gerät regelmäßig.
- Passen Sie Ihre Arbeitsweise dem Gerät an.
- Überlasten Sie das Gerät nicht.
- Lassen Sie das Gerät gegebenenfalls überprüfen.
- Schalten Sie das Gerät aus, wenn es nicht benutzt wird.
- Tragen Sie Handschuhe.

Wartung und Pflege

Vor jeder Wartungs- und Reinigungsarbeit:

- **Gerät ausschalten**
- **Stillstand des Gerätes abwarten**
- **Netzstecker ziehen**

Nur Originalteile verwenden. Andere Teile können zu unvorhersehbaren Schäden und Verletzungen führen.

Darüber hinausgehende Instandsetzungsarbeiten dürfen nur vom Hersteller oder dem Kundendienst durchgeführt werden.

Bewahren Sie Geräte außerhalb der Reichweite von Kindern auf.

Beachten Sie Folgendes, um die Funktionsfähigkeit des Gerätes zu erhalten:

- Lüftungsschlitze frei und sauber halten
- Entfernen Sie Staub und Verschmutzungen mit einem Lappen oder einer weichen Bürste
- Die Maschine nicht mit fließendem Wasser oder Hochdruckreinigern reinigen.
- Verwenden Sie für die Kunststoffteile keine Lösungsmittel (Benzin, Alkohol, usw.), da diese die Kunststoffteile beschädigen können.
- Reinigen Sie die Rührquirle.
- Das Rührgerät ist mit Kohlebürsten ausgestattet. Bei Abnutzung lassen Sie die Kohlebürsten vom Kundendienst austauschen.

Überprüfen Sie zu Ihrer eigenen Sicherheit den Rührquirl regelmäßig auf Beschädigungen. Tauschen Sie einen beschädigten Rührquirl unverzüglich aus.

Überprüfen Sie die Rührwelle regelmäßig. Ein Rührgerät mit einer defekten Rührwelle darf nicht mehr benutzt werden. Lassen Sie das Gerät vom Kundendienst reparieren.











Lagerung

- Die gesamte Maschine und das Zubehör müssen gründlich gereinigt werden.
- Die Maschine immer außerhalb der Reichweite von Kindern einlagern. In stabiler Position an einem trockenen und sicheren Ort aufstellen, an dem extrem hohe oder extrem niedrige Temperaturen nicht auftreten können.
- Die eingelagerte Maschine vor Sonneneinstrahlung schützen, nach Möglichkeit in abgedunkelten Bereichen aufstellen.
- Die Maschine nicht in Säcke bzw. Planen aus Nylon oder Kunststoff einschlagen, weil sich dort Feuchtigkeit ausbilden kann.

Mögliche Störungen

Problem	Mögliche Ursache	Beseitigung
Motor läuft nicht an	Netzspannung fehlt (Stromausfall)	Absicherung überprüfen
	Anschlusskabel defekt	Kabel austauschen bzw. Kabel überprüfen lassen (Elektrofachmann) defekte Kabel nicht mehr benutzen
	Motor oder Schalter defekt	zur Problembeseitigung wenden Sie sich an den Hersteller oder an eine von ihm benannte Firma
Ungewöhnliche Vibrationen	Rührquirl defekt	Rührquirl austauschen
	Rührwelle defekt	zur Problembeseitigung wenden Sie sich an den Hersteller oder an eine von ihm benannte Firma
	Falsches Mischgut	Falsche Verarbeitung. Beachten Sie die Verarbeitungsvorschriften des Herstellers
Gerät läuft an blockiert jedoch bei geringer Belastung und schaltet evtl. automatisch ab.	Verlängerungskabel zu lang oder zu kleiner Querschnitt.	Verlängerungskabel mindestens 1,5 mm ² bei maximal 25 m Länge.
	Steckdose zu weit vom Hauptanschluss und zu kleiner Querschnitt der Anschlussleitung.	Bei längerem Kabel-Querschnitt mindestens 2,5 mm ² .

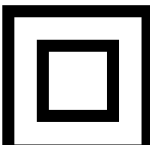
Explanation of the symbols on the equipment

		Caution - Read the operating instructions to reduce the risk of injury
		Wear safety goggles!
		Wear ear-muffs!
		Wear a breathing mask!
		Protection class II

Introduction

MANUFACTURER:

**scheppach Fabrikation von
Holzbearbeitungsmaschinen GmbH**
Günzburger Straße 69
D-89335 Ichenhausen

DEAR CUSTOMER,

We hope your new tool brings you much enjoyment and success.

NOTE:

According to the applicable product liability laws, the manufacturer of the device does not assume liability for damages to the product or damages caused by the product that occurs due to:

- Improper handling,
- Non-compliance of the operating instructions,
- Repairs by third parties, not by authorized service technicians,
- Installation and replacement of non-original spare parts,
- Application other than specified,
- A breakdown of the electrical system that occurs due to the non-compliance of the electric regulations and VDE regulations 0100, DIN 57113 / VDE0113.

WE RECOMMEND:

Read through the complete text in the operating instructions before installing and commissioning the device. The operating instructions are intended to help the user to become familiar with the machine and take advantage of its application possibilities in accordance with the recommendations. The operating instructions contain important information on how to operate the machine safely, professionally and economically, how to avoid danger, costly repairs, reduce downtimes and how to increase reliability and service life of the machine.

In addition to the safety regulations in the operating instructions, you have to meet the applicable regulations that apply for the operation of the machine in your country. Keep the operating instructions package with the machine at all times and store it in a plastic cover to protect it from dirt and moisture. Read the instruction manual each time before operating the machine and carefully follow its information. The machine can only be operated by persons who were instructed concerning the operation of the machine and who are informed about the associated dangers. The minimum age requirement must be complied with. In addition to the safety requirements in these operating instructions and your country's applicable regulations, you should observe the generally recognized technical rules concerning the operation of woodworking machines.

Unpacking

- Open the packaging and remove the device carefully.
- Remove the packaging material as well as the packaging and transport bracing (if available).
- Check that the delivery is complete.
- Check the device and accessory parts for transport damage.
- If possible, store the packaging until the warranty period has expired.

ATTENTION

The device and packaging materials are not toys! Children must not be allowed to play with plastic bags, film and small parts! There is a risk of swallowing and suffocation!

Description of parts (Fig.1)

1. Mixing paddle
2. Mixer element
3. Drive shaft
4. 2-speed switch
5. Handle
6. Motor
7. ON / OFF switch
8. Circuit breaker for ON/OFF switch
9. Speed controller

Normal intended use

The machine has been designed to mix liquid and powder building materials such as paint, mortar, adhesive, plaster and similar substances. The relevant mixing action (which depends on the consistency of the materials and the quantity that has to be mixed) must be set up for the appropriate mixing tool.

The equipment is to be used only for its prescribed purpose. Any other use is deemed to be a case of misuse. The user / operator and not the manufacturer will be liable for any damage or injuries of any kind caused as a result of this.

Please note that our equipment has not been designed for use in commercial, trade or industrial applications. Our warranty will be voided if the machine is used in commercial, trade or industrial businesses or for equivalent purposes.

General safety instructions for electric tool

CAUTION: Read all safety regulations and instructions.

Any failures made in following the safety regulations and instructions may result in an electric shock, fire and/or serious injury.

Keep all safety regulations and instructions in a safe place for future use.

The term "electric tool" used in the safety instructions refers to electric tools operated from the mains power supply (with a power cable) and to battery operated electric tools (without a power cable).

Workplace

- Keep your work area clean and tidy. Cluttered and dark working areas are accident-prone.
- Do not operate power tools in explosive atmospheres, where flammable liquids, gases or dust are present. Power tools generate sparks which may ignite the dust or fumes.
- Keep children and other persons away while operating a power tool. Distractions can be a reason for losing control of the tool.

Electrical safety

- Power tool plugs must match the outlet. Do not modify the plug in any way. Do not use any adapter plugs with grounded devices. Unmodified plugs and matching outlets will reduce the risk of electric shock.
- Avoid physical contact with grounded surfaces such as pipes, radiators, ranges and refrigerators. If your body is grounded the risk of an electric shock increases.
- Do not expose the power tool to rain or wet conditions. Water that enters a power tool will increase the risk of electric shock.
- Do not abuse the cord; do not use the cord to carry or hang up the power tool or to unplug the power tool from the mains. Keep the power cord away from

heat, oil, sharp edges or the power tool's moving parts. Damaged or tangled power cords will increase the risk of electric shock.

- When operating a power tool outdoors, use only extension cords that are approved for outdoor use. The use of an extension cord that is adapted for outdoor use reduces the risk of electric shock.
- If working with the power tool in a damp location cannot be avoided, use a ground fault circuit interrupter. The use of a ground fault circuit interrupter reduces the risk of electric shock. Always check whether the mains voltage complies with the voltage specified on the nameplate of the power tool.

Personal safety

- Stay alert. Watch what you are doing and use common sense when operating a power tool. Do not use the power tool while you are tired or under the influence of drugs, alcohol or medication. A moment of inattention while operating power tools may result in serious personal injury.
- Use personal protective equipment. Always wear safety glasses. Safety equipment such as a dust mask, non-skid safety shoes, a hard hat or ear protection depending on the type and use of the power tool will reduce personal injuries.
- Prevent unintentional starting. Ensure that the power tool is switched off before connecting it to the power supply and/or battery, picking it up or carrying the tool. Carrying power tools with your finger on the switch or energizing power tools that have the switch on invite accidents.
- Remove any adjusting tool or wrench before turning the power tool on. A wrench or a key which has been left attached to a rotating part may induce personal injury. Do not overreach. Keep proper footing and balance at all times. This enables you to better control the power tool in situations which cannot be foreseen.
- Dress properly. Do not wear loose clothing or jewellery. Keep your hair, clothing and gloves away from moving parts. Loose clothes, jewellery or long hair may get caught in moving parts.
- If dust extraction and collection units are installed, make sure that these are connected and properly used. Using such devices reduces hazards associated with dust.

Power tool use and care

- Do not force the power tool. Use the correct power tool for your application. With the correct power tool you will do the job better and safer at the specified power rate.
- Do not use the power tool if it has a defective switch. A power tool, which cannot be turned on or off with the switch, is dangerous and must be repaired.
- Unplug the power cord from the outlet and/or remove the battery before making any adjustments to the tool, changing accessories, or storing the power tool. Such preventive safety measures prevent starting the tool accidentally.
- Store idle power tools out of children's reach. Do not allow persons unfamiliar with the tool or these instructions to operate the power tool. Power tools are dangerous in the hands of untrained users.
- Keep the power tools in good condition. Check that moving parts are functioning smoothly and do not lock, whether parts are broken or for any other condition that may affect the power tool's operation. If damaged, have the power tool repaired before use. Many accidents are associated with poorly maintained power tools.
- Keep cutting tools sharp and clean. Properly main-

tained cutting tools with sharp cutting edges are likely to block less and are easier to control.

- Use the power tool, the accessories, bits, etc. in accordance with these instructions and in the manner intended for the particular type of equipment. Take into account the working conditions and the work to be performed. Using power tools for operations different from those intended can lead to hazardous situations.

Service

- Have your electric tool repaired only by trained personnel using only genuine spare parts. This will ensure that your electric tool remains safe to use.

Additional safety instructions for electrically operated mixing units

- The equipment must never be used in surroundings where an explosive atmosphere exists. Never mix in solvents or substances containing solvent that have flashpoints below 21°C.
- Do not let the cable touch any parts of your body.
- Only use the extension cable approved for use in the working area.
- The unit must only be started and stopped when it is inside a mixing vessel. Ensure that the mixing vessel is placed on a solid, secure base.
- Never reach into the mixing vessel with your hands or any other object during the mixing process.
- We recommend that you always wear industrial safety gloves and safety goggles when working with the mixer.
- Wearing close-fitting clothes is mandatory.
- Always allow for reaction torque

Residual risks

Even if you use this electric power tool in accordance with instructions, certain residual risks cannot be ruled out. The following hazards may arise in connection with the equipment's construction and layout:

- Lung damage if no suitable protective dust mask is used.
- Damage to hearing if no suitable ear protection is used.
- Health damage caused by hand-arm vibrations if the equipment is used over a prolonged period or is not properly guided and maintained.

Assembly (Fig. 2-4)

- 1) Thread the mixing paddle (1) clockwise into the mixing element (2). (Fig.2)
- 2) Drive the assembled mixing paddle onto the drive shaft (3). (Fig.3)

DANGER!

Use only a mixing paddle that is designed and suitable for the material to be mixed. A wrong mixing paddle may put strain on the power tool which may damage the tool and lead to accidents!

Remove the mixing paddle from the drive shaft by turning it anticlockwise. The paddle may sit quite tight in its holding fixture. If this is the case, the fixture must be secured with a key against turning with the paddle. (Fig.4)

Start-up

Turning on and off

Turning on (Fig.1)

Press and hold the circuit breaker (8) for the ON / OFF switch; now you can press the ON / OFF switch (7) to start the handheld mixer. Once the tool is running properly you can release the ON / OFF switch, turning off the circuit breaker (8).

Turning off (Fig.1)

Release the ON / OFF switch (7). The circuit breaker for the ON / OFF switch (8) turns off automatically.

Speed controller (Fig.1)

With the speed controller (9), the power tool's speed can be gradually adjusted. The type of material to be mixed determines the speed rate that is required. Practice will teach you the optimal speed required by the respective material.

2- speed gear (Fig.1)

The device is equipped with a 2-speed gear.

- For the speed selection turn the switch (4) by 180°.
 1. speed: 0 min⁻¹ - 580 min⁻¹
 2. speed: 0 min⁻¹ - 780 min⁻¹

Only operate this switch at standstill.

Working with the paint and mortar mixing tool

Before changing the mixing tool you must pull the power plug.

Reduce the working speed when you immerse the mixing tool into the material you want to mix and when you take it out again. When the mixing tool is fully immersed, raise the speed to maximum in order to ensure adequate cooling of the motor. Move the mixing tool through the mixing container during the mixing operation. Continue mixing until all the material has been thoroughly processed. When you are finished with your mixing work, clean the mixing tool.

Technical data

Mains voltage	230 V~, 50 Hz
Power input	1600 W
Idling speed	0-580 min ⁻¹ / 0-780 min ⁻¹
Mixing tool mount	M14
Protection class	II
Weight	5,2 kg

Sound and vibration

Sound and vibration values were measured in accordance with EN 60745.

Sound pressure level L _{pA}	86 dB(A)
Uncertainty K _{pA}	3 dB(A)
Sound power level L _{WA}	97 dB(A)
Uncertainty K _{WA}	3 dB(A)

Wear ear-muffs.

The impact of noise can cause damage to hearing.

Total vibration values (vector sum of three directions) determined in accordance with EN 60745.

Vibration emission value ah = 4.43 m/s²
K uncertainty = 1.5 m/s²

Additional information for electric power tools

Warning!

The specified vibration value was established in accordance with a standardized testing method. It may change according to how the electric equipment is used and may exceed the specified value in exceptional circumstances.

The specified vibration value can be used to compare the equipment with other electric power tools.

The specified vibration value can be used for initial assessment of a harmful effect.

Keep the noise emissions and vibrations to a minimum.

- Only use appliances which are in perfect working order.
- Service and clean the appliance regularly.
- Adapt your working style to suit the appliance.
- Do not overload the appliance.
- Have the appliance serviced whenever necessary.
- Switch the appliance off when it is not in use.
- Wear protective gloves.

Maintenance and Care

Before each maintenance and cleaning work:

- **switch off device**
- **wait for standstill of the beater**
- **pull out power plug**

Use only original parts. Other parts can result in unexpected damages and injuries.

Maintenance and repair work beyond this is only allowed to be carried out by the manufacturer or authorized service staff.

Store unused equipment in a dry, locked place out of the reach of children.

Observe the following to maintain the operability of the machine:

- Keep vent slits clean and free from obstructions.
- Remove dust and dirt using a cloth or a soft brush.
- Do not clean the machine with running water or highpressure cleaners.
- Do not use solvents for the synthetic parts (petrol, alcohol, etc.) as these can damage the synthetic parts.
- Check that the handles are properly secured.
- Clean the beaters.
- The agitator is equipped with carbon brushes. Have the carbon brushes be replaced by the customer service if they are worn

Regularly check the beater for damages for your own safety. Immediately replace any damaged beater. Always replace the beaters in pairs.

Check the shaft on a regular basis. An agitator with defective shaft must no longer be used. Have the device be repaired by the customer service.









Storage

- The whole machine and all accessories must be thoroughly cleaned.
- Store the machine always out of children's reach. Put it in a secure position in a dry and safe place where no extremely high or extremely low temperatures may occur.
- Protect the stored machine from direct sunlight; put it in a darkened area, if feasible.
- Do not wrap the machine into bags or covers made of nylon or plastic, as dampness may develop.

Possible faults

Problem	Possible cause	Remedy
Motor does not start.	No power supply (power failure)	Check fuses
	Mains cable defective.	Exchange defect cable, respectively check extension cable, (by electrician) Never use defect lead
	Motor or switch defect	To correct the problem, refer to the manufacturer or other approved service centre.
Unusual vibrations	Beater defective.	Replace the beater.
	Chuck defective.	To correct the problem, refer to the manufacturer or other approved service centre.
	Non-intended material to be mixed.	Incorrect processing. Follow the processing instructions from the supplier.
Device starts but blocks under slight load and cuts off automatically.	Extension cable too long, or crosssection too small.	Extension cable at least 1,5 mm ² , maximum 25 m long.
	Socket too far away from main connection, and cross-section of connection lead too small.	Cross- section of at least 2,5 mm ² in longer cables.

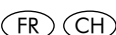
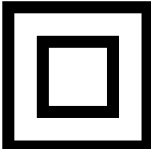
Légende des symboles figurant sur l'appareil

		<p>AVERTISSEMENT - pour réduire le risque de blessure, lisez le mode d'emploi!</p>
		<p>Portez des lunettes de protection!</p>
		<p>Portez une protection auditive!</p>
		<p>Portez un masque anti-poussière!</p>
		<p>Classe de protection II</p>

Introduction

FABRICANT :

**scheppach Fabrikation von
Holzbearbeitungsmaschinen GmbH**

Günzburger Straße 69
D-89335 Ichenhausen

CHER CLIENT,

Nous espérons que votre nouvelle machine vous apportera de la satisfaction et de bons résultats.

REMARQUE:

Selon la loi en vigueur sur la responsabilité du fait des produits, le fabricant n'est pas tenu pour responsable de tous les dommages subis par cet appareil et pour tous les dommages résultant de son utilisation, dans les cas suivants :

- Mauvaise manipulation,
- Non-respect des instructions d'utilisation,
- Travaux de réparation effectués par des tiers, par des spécialistes non agréés,
- Remplacement et montage de pièces de rechange qui ne sont pas d'origine.
- Utilisation non conforme,
- Lors d'une défaillance du système électrique en cas de non-respect des réglementations électriques et des normes VDE 0100, DIN 57113 / VDE0113.

NOUS VOUS RECOMMANDONS:

De lire intégralement le manuel d'utilisation, avant d'effectuer le montage et la mise en service.

Le présent manuel d'utilisation vous facilitera la prise en main et la connaissance de la machine, tout en vous permettant d'en utiliser pleinement le potentiel dans le cadre d'une utilisation conforme. Les instructions importantes qu'il contient vous apprendront comment travailler avec la machine de manière sûre, rationnelle et économique ; comment éviter les dangers, réduire les coûts de réparation et réduire les périodes d'indisponibilité ; comment enfin augmenter la fiabilité et la durée de vie de la machine. En plus des consignes de sécurité contenues dans ce manuel d'utilisation, vous devez respecter scrupuleusement les réglementations et les lois applicables lors de l'utilisation de la machine dans votre pays.

Conservez le manuel d'utilisation dans une pochette plastique pour le protéger de la saleté et de l'humidité, auprès de la machine. Avant de commencer à travailler avec la machine, chaque utilisateur doit lire le manuel d'utilisation puis le suivre attentivement. Seules les personnes formées à l'utilisation de la machine et conscientes des risques associés sont autorisées à travailler avec la machine. L'âge minimum requis doit être respecté.

Ensemble de livraison

- Ouvrez l'emballage et sortez-en délicatement l'appareil.
- Retirez les matériaux d'emballage, ainsi que les protections mises en place pour le transport (s'il y a lieu).
- Vérifiez que la fourniture est complète.
- Vérifiez que l'appareil et les accessoires n'ont pas été endommagés lors du transport.
- Conservez si possible l'emballage jusqu'à la fin de la période de garantie.

ATTENZIONE

L'apparecchio e il materiale d'imballaggio non sono giocattoli! I bambini non devono giocare con sacchetti di plastica, film e piccoli pezzi! Sussiste pericolo di ingerimento e soffocamento!

Description des pièces (Fig.1)

1. Barre de mélange (Adaptateur)
2. Barre de mélange (avec élément de mélange)
3. Arbre de transmission
4. Commutateur de 2 vitesses
5. Poignée
6. Moteur
7. Interrupteur marche / arrêt
8. Fusible pour interrupteur marche / arrêt
9. Régulateur de vitesse

Emploi conforme à l'usage prévu

La machine est conçue pour mélanger des matériaux de construction liquides et poudreux tels que les couleurs, mortiers, colles et autres substances semblables. En fonction de la consistance du matériau et de la quantité à mélanger, il faut employer le mélangeur approprié ayant un effet de mélange correspondant.

La machine doit exclusivement être employée conformément à son affectation. Chaque utilisation allant au-delà de cette affectation est considérée comme non conforme. Pour les dommages en résultant ou les blessures de tout genre, le producteur décline toute responsabilité et l'opérateur/l'exploitant est responsable.

Veillez au fait que nos appareils, conformément à leur affectation, n'ont pas été construits, pour être utilisés dans un environnement professionnel, industriel ou artisanal. Nous déclinons toute responsabilité si l'appareil est utilisé professionnellement, artisanalement ou dans des sociétés industrielles, tout comme pour toute activité équivalente.

Consignes de sécurité d'ordre général pour les outils électriques

AVERTISSEMENT Lisez toutes les consignes de sécurité et toutes les instructions.

Toute omission lors du respect des consignes de sécurité indiquées plus loin peut entraîner des décharges électriques, un incendie et/ou de graves blessures.

Conservez toutes les consignes de sécurité et toutes les instructions pour l'avenir.

Le terme utilisé dans les consignes de sécurité d'„outils électriques“ se rapporte aux outils électriques raccordés au réseau (avec un câble secteur) et aux outils électriques à piles (sans câble secteur).

Poste de travail

- Maintenez votre poste de travail propre et ordonné. Le désordre et un poste de travail peu éclairé peuvent conduire à des accidents.
- Ne travaillez pas avec l'appareil dans un environnement potentiellement explosif, dans lequel se trouvent des fluides inflammables, des gaz ou des poussières. Les outils électriques produisent des étincelles qui peuvent enflammer la poussière ou des vapeurs.
- Tenez les enfants et les autres personnes à distance pendant l'utilisation de l'outil électrique. Une distraction peut vous faire perdre le contrôle de l'outil.

Sécurité électrique

- Le connecteur de l'appareil doit correspondre à la prise. La fiche de contact ne doit en aucun cas être modifiée. N'utilisez pas de prise d'adaptateur ensemble avec des appareils raccordés à la terre. Les fiches de contact non modifiées et les prises correspondantes réduisent le risque de choc électrique.
- Évitez le contact du corps avec les surfaces ayant une mise à terre, telles que les tuyaux, chauffages,

cuisinières et réfrigérateurs. Il existe un risque de choc électrique si votre corps est relié à la terre.

- Tenez l'appareil loin de la pluie ou de l'humidité. La pénétration d'eau dans l'appareil électrique augmente le risque de choc électrique.
- Ne détournez pas le câble son usage pour porter l'appareil, l'accrocher ou pour tirer la fiche de la prise. Tenez le câble d'alimentation loin de la chaleur, de l'huile, de bords coupants ou de pièces d'appareil mobiles. Un câble d'alimentation abîmé ou emmêlé augmente le risque de choc électrique.
- Si vous travaillez à l'extérieur avec un outil électrique, n'utilisez qu'un câble de rallonge qui soit autorisé pour l'extérieur. L'utilisation d'un câble de rallonge adapté à l'extérieur réduit le risque d'un choc électrique.
- Si l'utilisation d'un outil électrique dans un environnement humide ne peut être empêchée, utilisez un disjoncteur à courant de défaut. L'utilisation d'un disjoncteur à courant de défaut diminue le risque d'un choc électrique. Vérifiez toujours que la tension indiquée sur la plaque signalétique de l'outil électrique corresponde à la tension mentionnée.

Sécurité relative aux personnes

- Soyez vigilants. Faites attention à ce que vous faites et travaillez avec un outil électrique de façon raisonnable. N'utilisez pas l'appareil si vous êtes fatigué ou sous l'influence de drogues, d'alcool ou de médicaments. Un moment d'inattention lors de l'utilisation de l'appareil peut provoquer de sérieuses blessures.
- Portez un équipement de protection individuel et toujours des lunettes de protection. Le port d'un équipement de protection, comme un masque antipoussière, des chaussures de sécurité antidérapantes, un casque de protection ou des protections auditives, selon le type d'outil électrique, réduit le risque de blessures.
- Évitez une mise en service involontaire. Assurez-vous que l'outil électrique soit éteint avant de le brancher à l'alimentation électrique et/ou de brancher la batterie, de le prendre en main ou de le porter. Si, quand vous portez l'appareil, vous avez le doigt sur l'interrupteur ou que vous branchez l'appareil quand il est déjà en position „marche“, cela peut provoquer un accident.
- Éloignez les outils de réglage ou clés à molette avant d'allumer l'appareil. Un outil ou une clé qui se trouve dans une pièce tournante de l'appareil peut provoquer des blessures. Ne vous surestimez pas. Veillez à avoir une bonne stabilité et maintenez à tout moment votre équilibre. De cette façon vous pouvez mieux contrôler l'appareil dans les situations imprévues.
- Portez des vêtements adaptés. Ne portez pas de vêtements larges ou de bijou. Tenez vos cheveux, vos vêtements et vos gants loin des pièces mobiles. Des vêtements amples, des bijoux ou de longs cheveux peuvent être happés par les pièces mobiles.
- Quand des équipements d'aspiration de poussière et de captation peuvent être montés, assurez-vous qu'ils soient correctement raccordés et utilisés. L'utilisation de ces équipements réduit les dangers dus à la poussière.

Manipulation et utilisation soignée d'outils électriques

- Ne surchargez pas l'appareil. Utilisez l'outil électrique adapté à votre travail. Vous travaillez mieux avec l'outil électrique adapté et de façon plus sûre dans le domaine de performance indiqué.
- N'utilisez pas d'outil électrique dont l'interrupteur

soit défectueux. Un outil électrique qui ne s'allume ou ne s'éteint plus est dangereux et doit être réparé.

- Tirer la fiche d'alimentation de la prise et/ou ôtez la batterie avant d'effectuer des réglages de l'appareil, de changer des accessoires ou de poser l'appareil. Cette mesure de sécurité empêche un démarrage involontaire de l'appareil.
- Conservez les outils électriques non utilisés hors de la portée des enfants. Ne laissez personne utiliser l'appareil, à moins qu'elle n'ait votre confiance ou qu'elle n'ait lu ces instructions.
- Les outils électriques sont dangereux s'ils sont utilisés par des personnes sans expérience.
- Entretenez soigneusement l'appareil. Contrôlez si des pièces mobiles fonctionnent correctement ou ne coincent pas, si des pièces sont cassées ou abîmées, que la fonction de l'appareil ne soit pas détériorée. Faites réparer les pièces abîmées avant d'utiliser l'appareil. Beaucoup d'accidents sont provoqués par une mauvaise conservation de l'outil électrique.
- Maintenez les outils de coupe aiguisés et propres. Des outils de coupe soigneusement entretenus avec des bords coupants aiguisés coincent moins et sont plus faciles à manier.
- Utilisez les outils électriques, les accessoires etc. conformément à ces instructions et telles qu'elles sont prescrites pour ce type spécial d'appareil. Tenez aussi compte des conditions de travail et de la tâche à accomplir. L'utilisation d'outils électriques pour d'autres applications que celles prévues peut conduire à des situations dangereuses.

Service

- Faites réparer votre appareil électrique uniquement par un personnel spécialisé qualifié et uniquement en utilisant des pièces de rechange d'origine. Cela permet de conserver la sûreté de l'appareil électrique.

Consignes de sécurité supplémentaires pour les malaxeurs électriques

- Ne pas exploiter l'appareil dans des atmosphères explosives. Ne pas mélanger de solvants ou de matières contenant du solvant avec un point d'inflammation en dessous de 21°C.
- Ne pas mettre de câbles autour de quelque partie du corps que ce soit.
- Utilisez uniquement un câble de rallonge homologué pour la zone de travail.
- Il faut laisser démarrer et s'arrêter l'appareil dans le récipient de mélange. Assurer un positionnement bien équilibré et sûr du récipient de mélange.
- Ne pas mettre les mains ou des objets dans le récipient de mélange pendant les travaux.
- Il est conseillé de porter des gants et des lunettes de protection pendant le travail avec le mélangeur.
- Le port de vêtements serrés est obligatoire
- Toujours s'attendre à avoir un couple de réaction

Risques résiduels

Même en utilisant cet outil électrique conformément aux prescriptions, il reste toujours des risques résiduels. Les dangers suivants peuvent apparaître en rapport avec la construction et le modèle de cet outil électrique :

- Lésions des poumons si aucun masque antipoussière adéquat n'est porté.
- Déficience auditive si aucun casque anti-bruit approprié n'est porté.
- Atteintes à la santé issues des vibrations mainbras, si l'appareil est utilisé pendant une longue période

ou s'il n'a pas été employé ou entretenu dans les règles de l'art.

Assemblage (Fig. 2-4)

- 1) Tourner la barre de malaxage (1) dans l'élément de mélange (2) dans le sens des aiguilles d'une montre. (Fig.2)
- 2) Ensuite vissez la barre de malaxage montée avec l'arbre de transmission (3). (Fig.3).

DANGER!

N'utiliser qu'une barre de malaxage qui soit adaptée au matériau à mélanger et conçue à cet effet. Une mauvaise barre de malaxage peut endommager l'appareil par une surcharge et provoquer des accidents!

Pour enlever la barre de malaxage, tournez dans le sens inverse des aiguilles d'une montre pour la détacher de l'arbre à transmission. La barre peut être très solidement fixée dans cette position. Dans ce cas, la position doit être renforcée avec une clé pour l'empêcher de tourner avec le dispositif. (Fig.4)

Mise en service

Allumer et éteindre

Allumer (Fig.1)

Appuyez sur l'interrupteur marche /arrêt (8) et tenez-le appuyé; vous pouvez maintenant maintenir l'interrupteur appuyé (7), pour allumer le mélangeur électrique. Dès que l'appareil fonctionne, vous pouvez relâcher la sécurité de l'interrupteur marche /arrêt (8).

Éteindre (Fig.1)

Lâchez l'interrupteur marche /arrêt (7). La sécurité de l'interrupteur marche /arrêt (8) s'éteint automatiquement.

Régulateur de vitesse (Fig.1)

Le régulateur de vitesse (9) permet de régler le nombre de tours de l'appareil de façon progressive. Le type de matériau à malaxer détermine la vitesse nécessaire. C'est avec l'expérience que vous apprendrez à connaître la vitesse optimale pour chaque cas.

2- Vitesses (Fig.1)

L'appareil est muni d'un engrenage à 2 vitesses.

- Pour sélectionner la vitesse, tourner l'interrupteur (4) à 180°.
 1. Vitesse: 0 min⁻¹ bis 580min⁻¹
 2. Vitesse: 0 min⁻¹ bis 780 min⁻¹

Actionner l'interrupteur uniquement lorsque la machine est à l'arrêt.

Travailler avec le mélangeur de couleur et de mortier

Pour changer de mélangeur, retirez la fiche secteur. En plongeant dans le mélange et/ou en retirant le mélangeur du mélange, réduisez la vitesse de rotation. Après avoir intégralement plongé le mélangeur dans le mélange, augmentez la vitesse jusqu'au maximum ce qui garantit un refroidissement suffisant du moteur. Pendant le mélange, guidez la machine dans le récipient de mélange. Continuez à mélanger tant que le mélange n'est pas complètement traité. Après le mélange, nettoyez le mélangeur.

Données Techniques

Tension nominale	230 V~, 50 Hz
Consommation électrique	1600 W
Nombre de tours	0-580 min ⁻¹ / 0-780 min ⁻¹
Mélangeur	M14
Classe de protection II	II
Poids	5,2 kg

Bruit et vibration

Les valeurs de bruit et de vibration ont été déterminées conformément à la norme EN 60745.

Niveau de pression acoustique L _{PA}	86 dB(A)
Imprécision K _{PA}	3 dB(A)
Niveau de puissance acoustique L _{WA}	97 dB(A)
Imprécision K _{WA}	3 dB(A)

Portez une protection acoustique.

L'exposition au bruit peut entraîner la perte de l'ouïe.

Les valeurs totales des vibrations (somme des vecteurs de trois directions) ont été déterminées conformément à EN 60745.

Valeur d'émission des vibrations ah = 4,43 m/s²
Imprécision K = 1,5 m/s²

Informations supplémentaires sur les outils électriques

Avertissement !

La valeur d'émission de vibration a été mesurée selon une méthode d'essai normée et peut être modifiée, en fonction du type d'emploi de l'outil électrique ; elle peut dans certains cas exceptionnels être supérieure à la valeur indiquée.

La valeur d'émission de vibration indiquée peut être utilisée pour comparer un outil électrique à un autre.

La valeur d'émission de vibration indiquée peut également être utilisée pour estimer l'altération au début.

Limitez le niveau sonore et les vibrations à un minimum !

- Utilisez exclusivement des appareils en excellent état.
- Entretenez et nettoyez l'appareil régulièrement.
- Adaptez votre façon de travailler à l'appareil.
- Ne surchargez pas l'appareil.
- Faites contrôler l'appareil le cas échéant.
- Mettez l'appareil hors circuit lorsque vous ne l'utilisez pas. n Portez des gants.

Maintenance

⚠ Avertissement ! Avant tout réglage, entretien ou réparation, débranchez la fiche du secteur!

Maintenance générale

- Maintenez les dispositifs de protection, les fentes d'aération et le carter-moteur aussi propres (sans poussière) que possible. Frottez l'appareil avec un chiffon propre ou soufflez dessus avec de l'air comprimé à basse pression.
- Nous recommandons de nettoyer l'appareil immédiatement après chaque utilisation.
- Nettoyez l'appareil régulièrement à l'aide d'un chiffon humide et d'un peu de savon noir. N'utilisez aucun

produit de nettoyage ni détergent ; ils pourraient endommager les pièces en matière plastique de l'appareil. Veillez à ce que de l'eau ne pénètre pas à l'intérieur de l'appareil.

- Huiler les pièces tournantes une fois par mois pour prolonger la durée de vie de la machine. Ne pas huiler le moteur.

Inspection des charbons

Si les charbons font trop d'étincelles, faites-les contrôler par un électricien. Attention ! Seul un électricien qualifié est autorisé à remplacer les charbons.

Stockage

Entreposer l'appareil et ses accessoires dans un lieu sombre, sec et à l'abri du gel. En outre, ce lieu doit être hors de portée des enfants. La température de stockage optimale se situe entre 5 °C et 30 °C.

Conserver l'outil électrique dans l'emballage d'origine.















Recouvrir l'outil électrique afin de le protéger de la poussière ou de l'humidité.

Conserver la notice d'utilisation à proximité de l'outil électrique.

Pannes possibles

Problème	Cause possible	Remède
Le moteur ne démarre pas	absence de tension secteur	vérifier le fusible
	câble de raccordement défectueux	Remplacer le câble d'alimentation ou le faire contrôler par un électricien Vérifiez le câble, ne vous servez jamais d'un câble défectueux
	Moteur ou commutateur défectueux	S'adresser au constructeur ou à une autre entreprise afin de remédier au problème.
Vibrations inhabituelles	Batteur défectueux	Remplacer le batteur
	Mandrin défectueux	S'adresser au constructeur ou à une autre entreprise afin de remédier au problème.
	Mauvaise matière à mélanger	Traitement incorrect. Respecter les consignes de traitement des fabricants.
L'appareil démarre, mais il bloque en cas de faible charge et s'arrête automatiquement.	le câble de rallonge est trop long ou sa section trop petite.	Câble prolongateur d'au moins 1,5 mm ² , long de 25 m au maximum.
	La prise est trop éloignée du raccordement principal et la ligne de raccordement présente une section trop petite.	En présence d'un câble plus long, section de 2,5 mm ² au minimum.

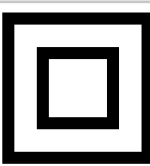
Spiegazione dei simboli sull'apparecchio

	 	<p>Avvertimento – Per ridurre il rischio di lesioni leggete le istruzioni per l'uso!</p>
	 	<p>Indossate gli occhiali protettivi!</p>
	 	<p>Portate cuffie antirumore!</p>
	 	<p>Mettete una maschera antipolvere!</p>
	 	<p>classe di protezione II</p>

Introduzione

FABBRICANTE:

**scheppach Fabrikation von
Holzbearbeitungsmaschinen GmbH**
Günzburger Straße 69
D-89335 Ichenhausen

EGREGIO CLIENTE,

Le auguriamo un piacevole utilizzo del Suo nuovo apparecchio.

AVVERTENZA:

Ai sensi della legge sulla responsabilità dei prodotti attualmente in vigore, il fabbricante non è responsabile per eventuali danni che si dovessero verificare a questa apparecchiatura o a causa di questa in caso di:

- utilizzo improprio,
- inosservanza delle istruzioni per l'uso,
- riparazioni effettuate da specialisti terzi non autorizzati,
- installazione e sostituzione di ricambi non originali,
- utilizzo non conforme,
- avaria dell'impianto elettrico in caso di inosservanza delle disposizioni in materia elettrica e delle norme VDE 0100, DIN 57113 / VDE0113.

Da osservare:

Prima del montaggio e della messa in funzione, leggere tutto il testo delle istruzioni per l'uso.

Le presenti istruzioni per l'uso le consentono di conoscere l'utensile elettrico e di sfruttare le sue possibilità d'impiego conformi.

Le istruzioni per l'uso contengono avvertenze importanti su come utilizzare l'utensile elettrico in modo sicuro, corretto ed economico e su come evitare i pericoli, risparmiare sui costi di riparazione, ridurre i tempi di inattività ed aumentare l'affidabilità e la durata dell'utensile elettrico.

Oltre alle disposizioni di sicurezza contenute nelle qui presenti istruzioni per l'uso, è necessario altresì osservare le norme in vigore nel proprio Paese per l'utilizzo dell'utensile elettrico.

Conservare le istruzioni per l'uso vicino all'utensile elettrico, protette da sporcizia e umidità in una copertina di plastica. Esse devono essere attentamente lette e scrupolosamente osservate da tutti gli operatori prima di iniziare il lavoro.

Sull'utensile elettrico possono lavorare soltanto persone che sono state istruite sul suo uso e sui pericoli ad esso collegati. L'età minima richiesta per gli operatori deve essere assolutamente rispettata.

Oltre agli avvisi di sicurezza contenuti nelle presenti istruzioni per l'uso e alle disposizioni speciali in vigore nel proprio Paese, devono essere rispettate le regole tecniche generalmente riconosciute per l'esercizio di macchine di lavorazione del legno.

Elementi forniti

- Aprite l'imballaggio e togliete con cautela l'apparecchio dalla confezione.
- Togliete il materiale d'imballaggio e anche i fermi di trasporto / imballaggio (se presenti).
- Controllate che siano presenti tutti gli elementi forniti.
- Verificate che l'apparecchio e gli accessori non presentino danni dovuti al trasporto.
- Se possibile, conservate l'imballaggio fino alla scadenza della garanzia.

ATTENZIONE

L'apparecchio e il materiale d'imballaggio non sono giocattoli! I bambini non devono giocare con

sacchetti di plastica, film e piccoli pezzi! Sussiste pericolo di ingerimento e soffocamento!

Descrizione delle parti (Fig.1)

1. Frusta di miscelazione (adattatore)
2. Frusta di miscelazione (con elemento di miscelazione)
3. Albero di trasmissione
4. Interruttore a 2 velocità
5. Impugnatura
6. Motore
7. Interruttore di accensione/spengimento
8. Sicurezza per l'interruttore di accensione/spengimento
9. Regolatore di velocità

Utilizzo conforme alla finalità d'uso

L'elettrotensile è destinato a mescolare materiali da costruzione liquidi o in polvere quali vernici, malte, colle, intonaci e sostanze simili. A secondo della consistenza del materiale e della quantità da mescolare si deve utilizzare l'agitatore adatto con il rispettivo effetto di mescolatura.

L'apparecchio deve venire usato solamente per lo scopo a cui è destinato. Ogni altro tipo di uso che esuli da quello previsto non è un uso conforme. L'utilizzatore/ l'operatore, e non il costruttore, è responsabile dei danni e delle lesioni di ogni tipo che ne risultino.

Tenete presente che i nostri apparecchi non sono stati costruiti per l'impiego professionale, artigianale o industriale. Non ci assumiamo alcuna garanzia quando l'apparecchio viene usato in imprese commerciali, artigianali o industriali, o in attività equivalenti.

Avvertenze generali di sicurezza per elettrotensili

ATTENZIONE Leggete tutte le avvertenze di sicurezza e le istruzioni.

Dimenticanze nel rispetto delle avvertenze di sicurezza e delle istruzioni possono causare scosse elettriche, incendi e/o gravi lesioni.

Conservate tutte le avvertenze e le istruzioni per eventuali necessità future.

La parola "elettrotensile" impiegata nelle avvertenze di sicurezza si riferisce a utensili azionati elettricamente (con cavo di alimentazione) e a elettrotensili a batteria (senza cavo di alimentazione).

Sicurezza sul posto di lavoro

- Tenere la postazione di lavoro sempre pulita e ben illuminata. Il disordine oppure zone della postazione di lavoro non illuminate possono essere causa di incidenti.
- Evitare d'impiegare l'elettrotensile in ambienti soggetti a rischio di esplosioni nei quali si abbia presenza di liquidi, gas o polveri infiammabili. Gli elettrotensili producono scintille che possono causare l'incendio di polvere o vapori.
- Durante l'uso dell'elettrotensile tenete lontani bambini ed altre persone. In caso di distrazione potete perdere il controllo dell'apparecchio.

Sicurezza elettrica

- La spina di collegamento dell'elettrotensile deve essere idonea alla presa. La spina non deve venire modificata in alcun modo. Non usate delle spine con adattatore insieme ad elettrotensili protetti da un collegamento a terra. Le spine non modificate e le prese idonee diminuiscono il rischio di una scossa elettrica.

- Evitate il contatto del corpo con superfici collegate a terra come quelle di tubi, radiatori, fornelli e frigoriferi. Il rischio di scosse elettriche aumenta se il corpo dell'utilizzatore è collegato a terra.
- Tenete lontano l'apparecchio da pioggia o umidità. La penetrazione di acqua in un elettrotensile aumenta il rischio di una scossa elettrica.
- Non usate il cavo per scopi diversi da quelli a cui è destinato, per trasportare l'elettrotensile, per appenderlo o per estrarre la spina dalla presa di corrente. Tenete il cavo lontano da calore, olio, spigoli vivi o parti in movimento dell'apparecchio. I cavi danneggiati o aggrovigliati aumentano il rischio di una scossa elettrica.
- Se lavorate con un elettrotensile all'aperto usate soltanto dei cavi di prolunga omologati per le zone esterne. L'uso di un cavo di prolunga adatto per la zona esterna diminuisce il rischio di una scossa elettrica.
- Se non è possibile evitare l'impiego dell'elettrotensile in ambienti umidi, utilizzate un interruttore di sicurezza per correnti di guasto. L'impiego di un interruttore di sicurezza per correnti di guasto riduce il pericolo di una scossa elettrica. Controllare sempre che la tensione di rete corrisponda alla tensione indicata sulla targhetta dell'elettrotensile.

Sicurezza delle persone

- Siate sempre attenti. Prestate attenzione a quello che fate ed apprestatevi a usare con prudenza l'elettrotensile. Non usate l'elettrotensile se siete stanchi o sotto l'influsso di sostanze stupefacenti, alcol o medicinali. Un attimo di disattenzione durante l'uso dell'elettrotensile può causare gravi lesioni.
- Portate i dispositivi individuali di protezione e sempre degli occhiali protettivi. Se indossate dispositivi individuali di protezione come maschera antipolvere, scarpe di sicurezza con soles antiscivolo, casco protettivo o cuffie antirumore a seconda dell'impiego dell'elettrotensile, il rischio di lesioni diminuisce notevolmente.
- Evitate una messa in esercizio involontaria. Accertatevi che l'elettrotensile sia disinserito prima di collegarlo all'alimentazione di corrente e/o alla batteria, di sollevarlo o spostarlo. Se durante il trasporto dell'elettrotensile avete il dito sull'interruttore o se collegate l'apparecchio acceso all'alimentazione di corrente, ciò può provocare degli incidenti.
- Prima di accendere l'elettrotensile, togliete gli utensili di regolazione o i cacciaviti. Un utensile o una chiave che si trova in una parte rotante dell'apparecchio può provocare delle lesioni. Evitate una posizione di lavoro insolita. Cercate una posizione sicura e tenetevi sempre in equilibrio. Così potete controllare meglio l'elettrotensile in caso di situazioni inaspettate.
- Portate indumenti adatti. Non portate indumenti ampi o gioielli. Tenete capelli, indumenti e guanti lontani dalle parti in movimento. Indumenti ampi, gioielli o capelli lunghi possono rimanere impigliati nelle parti in movimento.
- Se si possono montare dei dispositivi per l'aspirazione della polvere e per la raccolta della polvere assicuratevi che siano collegati e vengano usati in modo corretto. L'impiego dell'aspirazione della polvere può diminuire i rischi dovuti alla polvere.

Impiego e trattamento dell'elettrotensile

- Non sottoponete l'apparecchio a sollecitazioni eccessive. Usate l'elettrotensile adatto per il vostro lavoro. Con l'elettrotensile adatto lavorate in modo migliore e più sicuro nel range di prestazioni indica-

to.

- Non usate l'elettrotensile se il suo interruttore è difettoso. Un elettrotensile che non si può più accendere o spegnere è pericoloso e deve venire riparato.
- Staccate la spina dalla presa di corrente e/o estraete la batteria prima di impostare l'utensile, cambiare gli accessori o mettere da parte l'apparecchio. Questa precauzione evita l'accensione inavvertita dell'elettrotensile.
- Se non usate gli elettrotensili teneteli al di fuori dalla portata dei bambini. Non permettete l'uso dell'apparecchio a persone che non lo conoscono bene o non hanno letto queste istruzioni. Gli elettrotensili sono pericolosi se sono usati da persone inesperte.
- Tenete gli elettrotensili con cura. Verificate che il funzionamento delle parti mobili sia in ordine e che non siano bloccate, rotte o danneggiate in tal modo da compromettere il funzionamento dell'elettrotensile. Fate riparare le parti danneggiate prima dell'impiego dell'apparecchio. Molti incidenti sono causati da elettrotensili la cui manutenzione non è stata eseguita correttamente.
- Tenete gli utensili da taglio affilati e puliti. Gli utensili da taglio tenuti con cura con spigoli taglienti affilati si bloccano raramente e si muovono più facilmente.
- Utilizzate l'elettrotensile, accessori, attrezzi ecc. conformemente a queste istruzioni e nel modo previsto per il tipo di dispositivo. Tenete conto delle condizioni di lavoro e dell'attività da svolgere. L'uso di elettrotensili per scopi diversi da quelli previsti può provocare delle situazioni pericolose.

Servizio assistenza

- Fate riparare il vostro elettrotensile solo da personale qualificato e con i pezzi di ricambio originali. Così è garantito che la sicurezza dell'elettrotensile rimanga inalterata.

Norme generali di sicurezza per miscelatori elettrici

- Non usare l'utensile in zone con atmosfera a rischio di esplosioni. Non mescolare solventi o sostanze contenenti solventi con un punto di infiammabilità inferiore a 21 °C.
- Non avvolgere nessun cavo attorno a qualsiasi parte del corpo.
- Usare solo un cavo di prolunga consentito per la zona di lavoro.
- Avviare e aspettare l'arresto/fermata dell'utensile sempre tenendolo nel recipiente di miscelatura. Accertatevi che il recipiente di miscelatura sia in posizione stabile e sicura.
- Non mettere le mani o degli oggetti nel recipiente mentre la miscelatura è in corso.
- Durante il lavoro con l'agitatore si consiglia indossare dei guanti e degli occhiali protettivi.
- Indossare assolutamente indumenti aderenti
- Tenere conto del momento torcente di reazione

Rischi residui

Anche se questo elettrotensile viene utilizzato secondo le norme, continuano a sussistere rischi residui. In relazione alla struttura e al funzionamento di questo elettrotensile potrebbero presentarsi i seguenti pericoli:

- Danni all'apparato respiratorio nel caso in cui non venga indossata una maschera antipolvere adeguata.
- Danni all'udito nel caso in cui non vengano indossate cuffie antirumore adeguate.
- Danni alla salute derivanti da vibrazioni manobrac-

cio se l'apparecchio viene utilizzato a lungo, non viene tenuto in modo corretto o se la manutenzione non è appropriata.

Montaggio (Fig. 2-4)

- 1) Ruotare la frusta di miscelazione (1) in senso orario nell'elemento di miscelazione (2). (Fig. 2)
- 2) Quindi avvitarla la frusta di miscelazione assemblata nell'albero di trasmissione (3). (Fig. 3).

PERICOLO!

Utilizzare solo una frusta di miscelazione idonea e progettata per il materiale da miscelare. Una frusta di miscelazione non idonea può essere danneggiata da sovraccarico del dispositivo e causare un incidente!

Per rimuovere la frusta di miscelazione dall'albero di trasmissione ruotare in senso antiorario. La frusta può bloccarsi in modo fisso in questo innesto. In questo caso, l'innesto deve essere bloccato con una chiave contro rotazione. (Fig. 4)

Messa in funzione

Accensione/Spegnimento

Accensione (Fig. 1)

Premere il fusibile dell'interruttore di accensione/spegnimento (8) e tenere premuto; ora è possibile premere l'interruttore di accensione/spegnimento (7) per avviare il miscelatore manuale. Una volta che il dispositivo è in funzione, è possibile lasciare il fusibile dell'interruttore di accensione/spegnimento (8).

Spegnimento (Fig. 1)

Lasciare l'interruttore di accensione/spegnimento (7). Il fusibile dell'interruttore di accensione/spegnimento (8) si spegne automaticamente.

Regolatore di velocità (Fig. 1)

Con il regolatore di velocità (9), è possibile regolare gradualmente il numero di giri del dispositivo. La velocità è determinata in base al tipo di materiale da miscelare. La relativa velocità ottimale si apprende attraverso la pratica..

2-Velocità (Fig.1)

L'apparecchio è dotato di cambio a 2 velocità..

- Per la selezione della velocità ruotare il selettore (4) di 180°.
 1. Velocità: 0 min⁻¹ bis 580min⁻¹
 2. Velocità: 0 min⁻¹ bis 780 min⁻¹

Azionare il selettore solo ad apparecchio fermo.

Lavorare con l'agitatore per pittura e malta

Staccate la spina dalla presa di corrente mentre si cambia la frusta dell'agitatore.

Lavorate con un numero di giri ridotto nell'immergere l'utensile nella sostanza da mescolare o nell'estrarlo. Dopo l'immersione completa aumentate al massimo il numero di giri per garantire un raffreddamento sufficiente del motore. Durante il processo di mescolatura muovete l'elettrotensile nel rispettivo recipiente. Mescolate finché tutto il materiale sia stato completamente lavorato. Al termine delle operazioni di mescolatura pulite la frusta dell'agitatore.

Dati tecnici

Tensione nominale	230 V~, 50 Hz
Assorbimento di corrente	1600 W
Numero di giri	0-580 min ⁻¹ / 0-780 min ⁻¹
Adattatore miscelatore	M14
Classe di protezione II	II
Peso	5,2 kg

Rumore e vibrazioni

I valori del rumore e delle vibrazioni sono stati rilevati secondo la norma EN 60745.

Livello di pressione acustica L _{PA}	86 dB(A)
Incertezza K _{PA}	3 dB(A)
Livello di potenza acustica L _{WA}	97 dB(A)
Incertezza K _{WA}	3 dB(A)

Portate cuffie antirumore.

L'effetto del rumore può causare la perdita dell'udito.

Valori complessivi delle vibrazioni (somma vettoriale delle tre direzioni) rilevati secondo la norma EN 60745.

Valore emissione vibrazioni a_h = 4,43 m/s²
Incertezza K = 1,5 m/s²

Ulteriori informazioni per elettrotensili

Avvertimento!

Il valore di emissione di vibrazioni indicato è stato misurato secondo un metodo di prova normalizzato e può variare a seconda del modo in cui l'elettrotensile viene utilizzato e, in casi eccezionali, può essere superiore al valore riportato.

Il valore di emissione di vibrazioni indicato può essere usato per il confronto tra elettrotensili di marchi diversi.

Il valore di emissione di vibrazioni può essere utilizzato anche per una valutazione preliminare dei rischi.

Limitate al minimo lo sviluppo di rumore e le vibrazioni!

- Utilizzate soltanto apparecchi in perfetto stato.
- Eseguite regolarmente la manutenzione e la pulizia dell'apparecchio.
- Adattate il vostro modo di lavorare all'apparecchio.
- Non sovraccaricate l'apparecchio.
- Fate eventualmente controllare l'apparecchio.
- Spegnete l'apparecchio se non lo utilizzate.
- Indossate i guanti.

Cura e manutenzione

⚠ Avviso! Prima di qualsiasi regolazione, riparazione o manutenzione, staccare la spina!

Misure di manutenzione generali

- Tenete il più possibile i dispositivi di protezione, le fessure di aerazione e la carcassa del motore liberi da polvere e sporco. Passate un panno pulito sull'apparecchio o pulitelo con un getto di aria compressa a bassa pressione.
- Consigliamo di pulire l'apparecchio subito dopo averlo usato.
- Pulite l'apparecchio regolarmente con un panno umido ed un po' di sapone. Non usate detersivi o solventi, perché questi ultimi potrebbero danneggiare le parti in plastica dell'apparecchio. Fate attenzione che non pos-

- sa penetrare dell'acqua all'interno dell'apparecchio.
- Per allungare la durata di vita dell'utensile oliare una volta al mese le parti rotanti. Non oliare il motore.

Spazzole al carbone

- In caso di uno sviluppo eccessivo di scintille fate sostituire le spazzole al carbone da un elettricista. Attenzione! Le spazzole al carbone devono essere sostituite solo da un elettricista.

Stoccaggio











Conservate l'apparecchio e i suoi accessori in un luogo buio, asciutto, al riparo dal gelo e non accessibile ai bambini. La temperatura ottimale per la conservazione è compresa tra i 5 e i 30°C.

Conservate l'elettro utensile nell'imballaggio originale. Coprire l'elettro utensile per proteggerlo da polvere o umidità.

Possibili guasti

Problema	Possibile causa	Eliminazione
Il motore non si avvia	Mancala tensione di rete (mancanza di corrente).	Controllare la protezione
	Cavo di collegamento difettoso	Sostituire il cavo oppure lasciare controllare il cavo (tecnico specializzato in elettrotecnica). I cavi difettosi non devono più essere utilizzati
	Motore o interruttore difettosi	Per la rimozione dei disturbi, rivolgersi al produttore oppure ad un'azienda da lui autorizzata
Vibrazioni inconsuete	Frullino difettoso	Sostituire il frullino
	Testa portapezzo difettosa	Per la rimozione dei disturbi, rivolgersi al produttore oppure ad un'azienda da lui autorizzata
	Miscela errata	Lavorazione errata. Attenersi alle prescrizioni di lavorazione del produttore.
L'apparecchio si avvia, ma si blocca con carico ridotto e si spegne automaticamente.	Cavo di prolunga troppo lungo o sezione troppo piccola.	Cavo di allacciamento con una sezione di almeno 1,5 mm ² , è una lunghezza massima di 25 m.
	Preso troppo lontana dal collegamento principale e sezione del conduttore di collegamento troppo piccola	Con i cavi lunghi la sezione deve essere almeno di 2,5 mm ² .

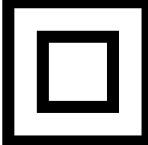
Vysvetlenie symbolov na prístroji

		<p>Pred uvedením do prevádzky si prečítajte návod na obsluhu a bezpečnostné upozornenia a dodržiavajte ich!</p>
		<p>Noste ochranné okuliare!</p>
		<p>Noste ochranu sluchu!</p>
		<p>Pri tvorbe prachu noste ochranu dýchania!</p>
		<p>trieda ochrany II</p>

Úvod

VÝROBCA:

**scheppach Fabrikation von
Holzbearbeitungsmaschinen GmbH**
Günzburger Straße 69
D-89335 Ichenhausen

VÁŽENÝ ZÁKAZNÍK,

Želáme Vám veľa zábavy a úspechov pri práci s Vaším novým prístrojom.

POZNÁMKA,

V súlade s platnými zákonmi, ktoré sa týkajú zodpovednosti za výrobok, výrobca zariadenia nepreberá zodpovednosť za poškodenia výrobku alebo za škody spôsobené výrobkom, ku ktorým došlo z nasledujúcich dôvodov:

- nesprávnej manipulácie,
- nedodržania pokynov na obsluhu,
- opravy vykonanej treťou stranou, opravy nevykonanej v autorizovanom servise,
- montáže neoriginálnych dielcov alebo použitia neoriginálnych dielcov pri výmene,
- iného než špecifikované použitia,
- poruchy elektrického systému, ktorá bola spôsobená nedodržaním elektrických predpisov a predpisov VDE 0100, DIN 57113, VDE0113.

ODPORÚČAME:

Pred montážou a obsluhou tohto zariadenia si prečítajte kompletný text v návode na obsluhu. Pokyny na obsluhu sú určené na to, aby sa používateľ oboznámil s týmto zariadením a aby pri jeho použití využil všetky jeho možnosti v súlade s uvedenými odporúčaniami. Tento návod na obsluhu obsahuje dôležité informácie o tom, ako vykonávať bezpečnú, profesionálnu a hospodárnu obsluhu stroja, ako zabrániť rizikám, ako ušetriť náklady na opravy, ako skrátiť časy prestojov a ako zvýšiť spoľahlivosť a predĺžiť prevádzkovú životnosť stroja. Okrem bezpečnostných predpisov uvedených v návode na obsluhu musíte dodržiavať tiež platné predpisy, týkajúce sa prevádzky stroja vo vašej krajine.

Uchovávajte návod na obsluhu stále v blízkosti stroja a uložte ho do plastového obalu, aby bol chránený pred nečistotami a vlhkosťou. Prečítajte si návod na obsluhu pred každým použitím stroja a dôkladne dodržiavajte v ňom uvedené informácie. Stroj môžu obsluhovať iba osoby, ktoré boli riadne informované o rizikách spojených s jeho obsluhou. Pri obsluhu stroja musí byť splnený stanovený minimálny vek.

Nepreberáme ručenie za žiadne nehody alebo škody, ktoré vznikli nedodržaním tohto návodu a bezpečnostných upozornení.

Rozsah dodávky

- Otvorte obal a opatrne vyberte prístroj.
- Odstráňte obalový materiál, ako aj obalové a prepravné poistky (ak sú použité).
- Skontrolujte, či je rozsah dodávky kompletný.
- Prístroj a diely príslušenstva skontrolujte ohľadom poškodení spôsobených prepravou.
- Obal podľa možnosti uschovajte až do uplynutia záručnej doby.

POZOR

**Naprava in embalážni material nista igrača za otroke! Otroci se ne smejo igrati s plastičnimi vrečkami, folijo in malimi deli opreme! Obstaja nevarnost za-
dušitve in zaužitja takšnih delov materiala**

Popis dielov (Fig.1)

1. miešacia tyč (adaptér)
2. miešacia tyč (s miešacím prvkom)
3. hnací hriadel'
4. Dvojpolohový spínač
5. Madlo
6. Motor
7. Spínač
8. Poistka spustenia
9. Regulácia otáčok

Určenie použitia prístroja

Tento prístroj je určený na rozmiešavanie tekutých a práškových stavebných materiálov ako sú farby, malta, lepidlo, omietky a podobné substancie. Podľa konzistencie materiálu a množstva určeného na miešanie, je potrebné zvoliť správny miešač s príslušnou účinnosťou miešania.

Prístroj smie byť použitý len na ten účel, na ktorý bol určený. Každé iné odlišné použitie prístroja sa považuje za nespĺňajúce účel použitia. Za škody alebo zranenia akéhokoľvek druhu spôsobené nesprávnym používaním ručím používateľ / obsluhujúca osoba, nie však výrobca.

Prosím zohľadnite skutočnosť, že správny spôsob prevádzky našich prístrojov nie je na profesionálne, remeselnícke ani priemyselné použitie. Nepreberáme žiadne záručné ručenie, ak sa prístroj bude používať v profesionálnych, remeselníckych alebo priemyselných prevádzkach ako aj na činnosti rovnocenné s takýmto použitím.

Všeobecne bezpečnostne predpisy pre elektricke nástroje

YVSTRAHA Prečítajte si všetky bezpečnostne predpisy a pokyny.

Nedostatky pri dodržovaní bezpečnostných predpisov a pokynov môžu mať za následok úraz elektrickým prúdom, vznik požiaru a/alebo ťažke poranenia.

Všetky bezpečnostne predpisy a pokyny si odložte pre budúce použitie.

V bezpečnostných predpisoch uvádzany pojem „elektrický nástroj“ sa vzťahuje na sieťové elektricke nástroje (so sieťovým elektrickým kablom) a na akumulátorové elektricke nástroje (bez sieťového elektrického kably).

Pracovné miesto

- Pracovný priestor udržiavajte čistý a uprataný. Neporiadok a neosvetlené pracovné priestoru môžu viesť k úrazom.
- Elektrické náradie nepoužívajte vo výbušnom prostredí, v ktorom sa nachádzajú horľavé kvapaliny, plyny alebo prach. Elektrické náradie vytvára iskry, ktoré môžu zapáliť prach alebo výpary.
- Deti a iné osoby držte v dostatočnej vzdialenosti od elektrického prístroja počas jeho používania. Pri odvedení pozornosti môžete stratiť kontrolu nad náradím.

Elektrická bezpečnosť

- Prípojná zástrčka prístroja musí byť kompatibilná so zásuvkou. Sieťová zástrčka sa nesmie nijako upravovať. Nepoužívajte adaptérové zástrčky spolu s uzemnenými prístrojmi. Neupravené sieťové zástrčky a vhodné zásuvky znižujú riziko zásahu elektrickým prúdom.
- Vyhybajte sa telesnému kontaktu s uzemnenými povrchmi, ako napr. rúr, kúrení, sporákov a chladničiek. Keď je vaše telo uzemnené, hrozí

zvýšené riziko zásahu elektrickým prúdom.

- Náradie chráňte pred dažďom alebo vlhkom. Vniknutie vody do elektrického náradia zvyšuje riziko zásahu elektrickým prúdom.
- Nepoužívajte sieťový kábel na iné ako určené účely, na prenášanie prístroja, na jeho zavesenie alebo na vyťahovanie sieťovej zástrčky zo zásuvky. Sieťový kábel chráňte pred vysokými teplotami, olejom, ostrými hranami alebo pohybujúcimi sa časťami náradia. Poškodené alebo zamotané sieťové káble zvyšujú riziko zásahu elektrickým prúdom.
- Ak s elektrickým náradím pracujete vonku, používajte len také predlžovacie káble, ktoré sú schválené pre vonkajšie priestory. Použitie predlžovacieho kábla vhodného pre vonkajšie priestory znižuje riziko zásahu elektrickým prúdom.
- Ak sa nedá vyhnúť prevádzke elektrického náradia vo vlhkom prostredí, používajte ochranný vypínač proti chybnému prúdu. Používanie ochranného spínača proti chybnému prúdu znižuje riziko zásahu elektrickým prúdom. Vždy skontrolujte, či sieťové napätie zodpovedá napätiu na výrobnom štítku elektrického náradia.

Osobná bezpečnosť

- Buďte opatrní. Dávajte pozor na to, čo robíte, a k práci s elektrickým náradím pristupujte uvážlivo. Nepoužívajte náradie, ak ste unavení alebo ste pod vplyvom drog, alkoholu či liekov. Jediná chvíľka nepozornosti pri používaní elektrického náradia môže viesť k závažným zraneniam.
- Noste osobný ochranný výstroj a vždy používajte ochranné okuliare. Nosenie osobnej ochrannej výbavy, ako je protiprachová maska, protišmyková bezpečnostná obuv, ochranná prilba či ochrana sluchu znižuje v závislosti od typu elektrického náradia a jeho použitia riziko poranení.
- Zabráňte neúmyselnému uvedeniu do prevádzky. Skôr ako elektrické náradie pripojíte k napájaciemu zdroju a/alebo k akumulátoru, zodvihnete ho, alebo ak ho budete prenášať, uistite sa, že je vypnuté. Ak máte pri prenášaní elektrického náradia prst na vypínači, alebo ak zapnuté náradie pripojíte k napájaciemu zdroju, môže dôjsť k úrazom.
- Predtým ako elektrické náradie zapnete, odstráňte nastavovacie nástroje alebo kľúče na skrutky. Nástroj alebo kľúč, ktorý sa nachádza v otáčajúcej sa časti náradia, môže viesť k poraneniam. Nepreceňujte svoje schopnosti. Zaisťte si bezpečný postoj a vždy udržiavajte rovnováhu. Vďaka tomu budete môcť náradie lepšie kontrolovať pri neočakávaných situáciách.
- Noste vhodný odev. Nenoste voľný odev ani šperky. Vlasy, odev a rukavice držte mimo dosahu pohybujúcich sa častí. Voľný odev, šperky či dlhé vlasy môžu zachytiť pohybujúce sa časti.
- Ak sa dajú namontovať zariadenia na odsávanie a zachytávanie prachu, uistite sa, že sú pripojené a správne sa používajú. Používanie týchto zariadení znižuje riziká spôsobené prachom.

Starostlivé zaobchádzanie a používanie elektrického náradia

- Náradie nepreťažujte. Pri práci používajte elektrické náradie určené na daný účel. Je lepšie a bezpečnejšie pracovať s vhodným elektrickým náradím v udávanom rozsahu výkonu.
- Nepoužívajte elektrické náradie s chybným vypínačom. Elektrické náradie, ktoré sa nedá zapnúť alebo vypnúť, je nebezpečné a musí sa opraviť.
- Skôr ako vykonáte nastavenia náradia, vymeníte časti príslušenstva alebo náradie odložíte, vyťahnite zástrčku zo zásuvky a/alebo odoberte akumulátor.

Toto bezpečnostné opatrenie zabráni neúmyselnému spusteniu náradia.

- Nepoužívané elektrické náradie uschovávajú mimo dosahu detí. Náradie nedovoľte používať osobám, ktoré s ním nie sú oboznámené alebo si neprečítali tieto inštrukcie. Elektrické náradie je nebezpečné, ak ho používajú neskúsené osoby.
- O vaše náradie sa dôkladne starajte. Skontrolujte, či pohyblivé časti náradia bezchybne fungujú a nie sú zablokované a či sú zlomené alebo natoľko poškodené diely, že by sa mohla negatívne ovplyvniť funkcia náradia. Pred použitím náradia dajte poškodené diely opraviť. Príčinou mnohých úrazov je nesprávna údržba elektrického náradia.
- Rezné nástroje udržiavajte ostré a čisté. Starostlivo udržiavané rezné nástroje s ostrými reznými hranami sa menej zasekávajú a ľahšie sa vedú.
- Elektrické náradie, príslušenstvo, vložné nástroje atď. používajte v súlade s týmito inštrukciami a tak, ako je to predpísané pre tento špeciálny typ náradia. Zohľadnite pritom pracovné podmienky a vykonávanú činnosť. Používanie elektrického náradia na iné ako predpísané používanie môže viesť k nebezpečným situáciám.

Servis

- Nechajte Vaš elektrický nástroj opravovať vždy len kvalifikovaným odborným personalom a vždy len s originalnými nahradnými dielmi. Tým sa zabezpečí, že ostane zachovaná bezpečnosť elektrického nástroja.

Dodatočné bezpečnostné upozornenia pre elektricky poháňané miešadlá

- Nepoužívajte tento prístroj v priestoroch s nebezpečenstvom výbušnej atmosféry. Nemiešajte v žiadnom prípade riedidlá a látky obsahujúce riedidlá s bodom vzplanutia pod 21°C.
- V žiadnom prípade neomotávajú kábel okolo akýchkoľvek častí tela.
- Používajte vždy len taký predlžovací kábel, ktorý je vhodný pre dané pracovisko.
- Prístroj nechať rozbehnúť vždy len v nádobe na miešanie. Postarajte sa o pevné a bezpečné postavenie nádoby na miešanie.
- Počas prebiehajúcej práce miešania nikdy nesiahajte rukami alebo inými predmetmi do nádoby na miešanie.
- Pri práci s miešacím prístrojom sa odporúča používanie pracovných rukavíc a ochranných okuliarov.
- Pri práci je predpísané nosenie priliehavého oblečenia.
- Počítajte vždy s reakčným točivým momentom.

Ostatné riziká

Aj napriek tomu, že budete elektrický prístroj obsluhovať podľa predpisov, budú existovať zvyškové riziká. V súvislosti s konštrukciou a vyhotovením elektrického prístroja môže dôjsť k výskytu týchto nebezpečenstiev:

- Poškodenie pľúc, pokiaľ sa nenosí žiadna vhodná ochranná maska proti prachu.
- Poškodenie sluchu, pokiaľ sa nenosí žiadna vhodná ochrana sluchu.
- Poškodenie zdravia, ktoré je následkom vibrácie rúk a ramien, pokiaľ sa prístroj bude používať dlhšiu dobu alebo sa nevedie a neudrzuje správnym spôsobom.

Zostavenie prístroja (Fig. 2-4)

- 1) Zatočte miešaciu tyč (1) do miešacieho prvku (2) v smere pohybu hodinových ručičiek (obr. 2).
- 2) Následne naskrutkujte zloženú montážnu tyč do hnacieho hriadeľa (3) (obr. 3).

NEBEZPEČENSTVO!

Používajte len miešaciu tyč, ktorá je vhodná a určená pre miešaný materiál. Nesprávna miešacia tyč môže spôsobiť poškodenie náradia a úrazy v dôsledku preťaženia!

Ak chcete miešaciu tyč vybrať, vytočte ju z hnacieho hriadeľa v smere proti pohybu hodinových ručičiek. Tyč môže byť uložená v tomto uchytení veľmi pevne. V tomto prípade sa musí uchytenie zaistiť proti otáčaniu použitím kľúča (obr. 4). proti otáčaniu použitím kľúča (obr. 4).

Uvedenie do prevádzky

Zapnutie/vypnutie

Zapnutie (obr. 1)

Zatlačte poistku pre zapínač/vypínač (8) a podržte ju stlačení; následne môžete zatlačiť zapínač/vypínač (7) na spustenie ručného miešadla. Ihneď ako začne náradie pracovať, môžete pustiť poistku pre zapínač/vypínač (8).

Vypnutie (obr. 1)

Pustite zapínač/vypínač (7). Poistka pre zapínač/vypínač (8) sa vypne automaticky.

Regulátor rýchlosti (obr. 1)

Pomocou regulátora rýchlosti (9) je možné plynulo nastaviť otáčky náradia. Druh miešaného materiálu určuje, aká rýchlosť je potrebná. Príslušnú optimálnu rýchlosť zistíte najlepšie v praxi.

Dvojchodný pohon (Fig.1)

Miešačka je vybavená dvomi rýchlosťami otáčok (chody).

- Pre voľbu chodu otočte spínač o 180 stupňov.
 1. Chod: 0 min⁻¹ bis 580min⁻¹
 2. Chod: 0 min⁻¹ bis 780 min⁻¹

Spínač otáčajte výhradne kludovom stavu

Práca s miešačom na farbu a maltu

Pri výmene miešacieho nástroja musí byť kábel odpojený zo siete.

Pri vnáraní do miešaného materiálu, resp. vyberaní z miešaného materiálu pracovať s redukovaným počtom otáčok. Po úplnom vnorení miešača zvýšte počet otáčok až na maximum, čím je zaručené dostatočné chladenie motora. Počas miešania je potrebné viesť prístroj celou nádobou na miešanie. Miešajte tak dlho, až kým sa celý miešaný materiál dôkladne prepracuje. Po ukončení miešania je potrebné vyčistiť miešač.

Technické údaje

Menovité napätie	230 V~, 50 Hz
Odber prúdu	1600 W
Otáčky	0-580 min ⁻¹ / 0-780 min ⁻¹
Uchytenie miešadla	M14
trieda ochrany II	II
Hmotnosť	5,2 kg

Hlučnosť a vibrácie

Hodnoty hlučnosti a vibrácií boli merané podľa európskej normy EN 60745.

Hladina akustického tlaku L _{PA}	86 dB(A)
Nepresnosť K _{PA}	3 dB(A)
Hladina akustického výkonu L _{WA}	97 dB(A)
Nepresnosť K _{WA}	3 dB(A)

Používajte ochranu sluchu.

Pôsobenie hluku môže spôsobiť poškodenie sluchu.

Celkové hodnoty vibrácií (súčet vektorov troch smerov) stanovené v súlade s EN 60745.

Hodnota emisií vibrácií a_h = 4,43 m/s²

Nepresnosť K = 1,5 m/s²

Dodatočné informácie pre elektrické prístroje

Výstraha!

Uvedená emisná hodnota vibrácií bola nameraná podľa normovaného skúšobného postupu a môže sa meniť v závislosti od druhu a spôsobu použitia elektrického náradia a vo výnimočných prípadoch sa môže nachádzať nad uvedenou hodnotou.

Uvedená emisná hodnota vibrácií sa môže použiť za účelom porovnania elektrického prístroja s inými prístrojmi.

Uvedená emisná hodnota vibrácií sa môže taktiež použiť za účelom východiskového posúdenia vplyvov.

Obmedzte tvorbu hluku a vibráciu na minimum!

- Používajte len prístroje v bezchybnom stave.
- Pravidelne vykonávajte údržbu a čistenie prístroja.
- Prispôbte spôsob práce prístroju.
- Prístroj nepreťažujte.
- V prípade potreby nechajte prístroj skontrolovať.
- Prístroj vypnite, pokiaľ ho nepoužívate.
- Používajte rukavice.

Údržba a starostlivosť

⚠ Varovanie! Pred každým nastavením, údržbou alebo opravou vytiahnite sieťovú zástrčku!

Všeobecné údržbové opatrenia

- Udržujte ochranné zariadenia, vzduchové otvory a kryt motora vždy v čistom stave bez prachu a nečistôt. Utrite prístroj čistou utierkou alebo ho vyčistite vyfúkaním stlačeným vzduchom pri nastavení na nízky tlak.
- Odporúčame, aby ste prístroj čistili priamo po každom použití.
- Čistite prístroj pravidelne pomocou vlhkej utierky a malého množstva tekutého mydla. Nepoužívajte žiadne agresívne čistiace prostriedky ani riedidlá; tieto prostriedky by mohli napadnúť umelohmotné diely prístroja. Dbajte na to, aby sa do vnútra prístroja nedostala voda.
- Raz za mesiac naolejujte otočné diely pre predĺženie životnosti nástroja. Motor neolejujte.

Uhlíkové kefky

- Pri nadmernej tvorbe iskier nechajte uhlíkové kefky na prístroji skontrolovať odborným elektrikárom. Pozor! Uhlíkové kefky smú byť vymieňané len odborným elektrikárom.

Skladovanie

Prístroj a jeho príslušenstvo skladujte na tmavom, suchom a nezamfzajúcom mieste neprístupnom pre deti. Optimálna skladovacia teplota sa nachádza medzi 5 a 30 °C.

Elektrický prístroj skladujte v originálnom obale.





Elektrický prístroj zakryte, aby ste ho chránili pred prachom alebo vlhkosťou.

Návod na obsluhu skladujte pri elektrickom prístroji.

Možné poruchy

Problém	Možná příčina	Odstránenie
Nebeží motor	Výpadok prúdu	Kontrola istenia
	Prívodný kábel je poškodený	Výmena kábla resp. jeho kontrola (servis) Poškodený kábel vyradte z prevádzky
	Motor alebo spínač sú poškodené	Tento problém môže riešiť iba výrobca alebo servisné stredisko.
Neobvyklé vibrácie	Poškodenie metly	Výmena metly
	Poškodenie spínacej hlavy	Obráťte sa na odborný servis.
	Miesenie zlého materiálu	Použili ste materiál, ktorý nie je určený pre miešačku. Dodržiavajte pokyny výrobcu.
Motor beží, ale blokuje sa pri najmenšom zaťažení alebo automaticky sa vypína.	Príliš dlhý a tenký predlžovací kábel	Predlžovací kábel najmenej 1,5 qmm pričný prierez drôtov pri max. dĺžke 25 m.
	Spojovacia zásuvka je príliš ďaleko od hlavného prípoja a malý prierez kábla	Pri dlhšom predĺžení je pričný prierez najmenej 2,5 qmm.

Vysvětlení symbolů na přístroji

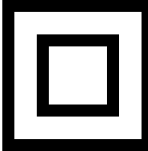
	<p>(CZ)</p>	<p>Před uvedením do provozu si přečtěte a dodržujte návod k obsluze a bezpečnostní pokyny.</p>
	<p>(CZ)</p>	<p>Noste ochranné brýle!</p>
	<p>(CZ)</p>	<p>Noste ochranná sluchátka!</p>
	<p>(CZ)</p>	<p>Bude-li se při práci prášit, noste ochranu dýchacích cest!</p>
	<p>(CZ)</p>	<p>třída ochrany II</p>

Úvod

VÝROBCE:

**scheppach Fabrikation von
Holzbearbeitungsmaschinen GmbH**
Günzburger Straße 69
D-89335 Ichenhausen

VÁŽENÝ ZÁKAZNÍKU,

přejeme Vám hodně radosti a úspěchů při práci s Vaším novým přístrojem.

POZNÁMKA:

V souladu s platnými zákony, které se týkají odpovědnosti za výrobek, výrobce zařízení nepřebírá odpovědnost za poškození výrobku nebo za škody způsobené výrobkem, ke kterým z následujících důvodů:

- Nesprávná manipulace.
- Nedodržení pokynů pro obsluhu.
- Opravy prováděné třetí stranou, opravy neprováděné v autorizovaném servisu.
- Montáž neoriginálních dílů nebo použití neoriginálních dílů při výměně.
- Jiné než specifikované použití.
- Porucha elektrického systému, která byla způsobena nedodržením elektrických předpisů a předpisů VDE 0100, DIN 57113, VDE0113.

DOPORUČUJEME:

Před montáží a obsluhou tohoto zařízení si přečtěte kompletní text v návodu k obsluze. Pokyny pro obsluhu jsou určeny k tomu, aby se uživatel seznámil s tímto zařízením a aby při jeho použití využil všech jeho možností v souladu s uvedenými doporučeními. Tento návod k obsluze obsahuje důležité informace o tom, jak provádět bezpečnou, profesionální a hospodárnou obsluhu stroje, jak se zabránit rizikům, jak ušetřit náklady na opravy, jak zkrátit doby prostojů a jak zvýšit spolehlivost a prodloužit provozní životnost stroje. Mimo bezpečnostních předpisů uvedených v návodu k obsluze musíte dodržovat také platné předpisy, které se týkají provozu stroje ve vaší zemi.

Uchovávejte návod k obsluze stále v blízkosti stroje a uložte jej do plastového obalu, aby byl chráněn před nečistotami a vlhkostí. Přečtěte si návod k obsluze před každým použitím stroje a pečlivě dodržujte v něm uvedené informace. Stroj mohou obsluhovat pouze osoby, které byly řádně proškoleny v jeho obsluze a které byly řádně informovány o rizicích spojených s jeho obsluhou. Při obsluze stroje musí být splněn stanovený minimální věk.

Nepřebíráme žádnou záruku za nehody nebo škody způsobené nedodržením tohoto návodu a bezpečnostních pokynů.

Rozsah dodávky

- Otevřete balení a opatrně vyjměte přístroj.
- Odstraňte materiál obalu a obalové a přepravní pojistky (pokud je jimi výrobek opatřen).
- Zkontrolujte, zda je obsah dodávky úplný.
- Zkontrolujte přístroj a díly příslušenství, zda se při přepravě nepoškodily.
- Uchovejte obal dle možností až do uplynutí záruční doby.

OBS

Maskinen och förpackningsmaterialen är inga leksaker! Barn får inte leka med plastpåsar, folier och smådelar! Svälj- och kvävningrisk!

Popis dílů (Fig.1)

1. Míchací tyč (adaptér)
2. Míchací tyč (s míchacím prvkem)
3. Hnací hřídel
4. Dvoupolohový spínač
5. Madlo
6. Motor
7. Spínač
8. pojistka spuštění
9. Regulace otáček

Určení použití přístroje

Stroj je určen k míchání kapalných a práškových stavebních materiálu jako jsou barvy, malta, lepidla, omítky a podobné substance. Podle konzistence materiálu a míchaného množství je třeba použít vhodné míchadlo s příslušným míchacím účinkem.

Stroj smí být používán pouze podle svého účelu určení. Každé další toto překračující použití neodpovídá použití podle účelu určení. Za z toho vyplývající škody nebo zranění všeho druhu ručí uživatel/obsluhující osoba a ne výrobce.

Dbejte prosím na to, že naše přístroje nebyly podle svého účelu určení konstruovány pro živnostenské, řemeslnické nebo průmyslové použití. Nepřebíráme žádné ručení, pokud je přístroj používán v živnostenských, řemeslných nebo průmyslových podnicích a při srovnatelných činnostech.

Všeobecně bezpečnostní pokyny pro elektrické nářadí

VAROVANI Přečtěte si všechny bezpečnostní pokyny a instrukce.

Zanedbání při dodržování bezpečnostních pokynů a instrukcí mohou mít za následek uder elektrickým proudem, požar a/nebo těžka zranění.

Všechny bezpečnostní pokyny a instrukce si uložte pro budoucí použití.

V bezpečnostních pokynech používány pojem „elektrické nářadí“ se vztahuje na elektrické nářadí napájené ze sítě (se síťovým kabelem) a na elektrické nářadí poháněné akumulátorem (bez síťového kabelu).

Pracoviště

- Udržujte svou pracovní oblast čistou a uklizenou. Pracovní oblasti, ve kterých je nepořádek a které nejsou osvětlené, mohou vést k nehodám.
- Nepracujte s tímto nástrojem v prostředí ohroženém výbuchem, ve kterém se nacházejí hořlavé kapaliny, plyny nebo prach. Elektrické nástroje vytvářejí jiskry, které by mohly zapálit prach nebo páry.
- Udržujte děti nebo jiné osoby během používání elektrického nástroje v patřičné vzdálenosti. Při nesoustředěnosti můžete ztratit kontrolu nad nástrojem.

Elektrická bezpečnost

- Připojná zástrčka nástroje musí být vhodná pro danou zásuvku. Síťová zástrčka se nesmí žádným způsobem měnit. V kombinaci s uzemněnými elektrickými nástroji nepoužívejte žádné zásuvkové adaptéry. Nezměněné zástrčky a vhodné zásuvky zmenšují riziko zasažení elektrickým proudem.
- Zabraňte kontaktu těla s uzemněnými povrchy jako trubkami, topeními, sporáky a chladničkami. Je-li vaše tělo uzemněné, hrozí zvýšené riziko zasažení elektrickým proudem.
- Nástroj chraňte před deštěm a mokrem. Vniknutí vody do elektrického nástroje zvyšuje riziko úrazu elektrickým proudem.

- Síťový kabel nepoužívejte k přenášení a zavěšení nástroje nebo k vytažení zástrčky ze zásuvky. Udržujte síťový kabel mimo dosah horka, oleje, ostrých hran nebo pohyblivých dílů nástroje. Poškozené nebo zamotané síťové kabely zvyšují riziko zasažení elektrickým proudem.
- Používáte-li elektrický nástroj venku, používejte prodlužovací kabely schválené i pro venkovní použití. Používání vhodného prodlužovacího kabelu schváleného pro venkovní použití zmenšuje riziko zasažení elektrickým proudem.
- Pokud není možno zabránit provozu elektronástroje ve vlhkém prostředí, používejte ochranný spínač pro chybné proudy. Použití ochranného spínače pro chybné proudy zmírňuje riziko zasažení elektrickým proudem. Vždy zkontrolujte, zda síťové napětí odpovídá napětí uvedenému na typovém štítku elektronástroje.

Bezpečnost osob

- Buďte soustředění. Při práci s elektrickým nástrojem neustále dávejte pozor na to, co děláte a postupujte s rozvahou. Nepoužívejte nástroj, jste-li unavení nebo pod vlivem drog, alkoholu nebo léků. Okamžitá nepozornost při používání elektrického nástroje může vést k vážným zraněním.
- Používejte osobní ochranné prostředky a vždy ochranné brýle. Použití osobních ochranných prostředků jako je protiprachová maska, neklouzavá bezpečnostní obuv, ochranná přilba nebo ochrana sluchu podle druhu a použití elektrických nástrojů zmenšuje riziko zranění.
- Zabraňte neúmyslnému uvedení do provozu. Ujistěte se, že elektronástroj je vypnut předtím, než ho připojíte na napájení proudem a/nebo na akumulátor, uchopíte ho nebo budete přenášet. Pokud máte při přenášení prst na spínači nebo máte přístroj připojen k elektrickému napájení, může to vést k úrazům.
- Před zapnutím nástroje odstraňte veškeré seřizovací nebo klíče. Nástroj nebo klíč, který se nachází v otáčejícím se dílu nástroje, může vést ke zraněním. Nepřeceňujte se. Zajistěte si jistý postoj a udržujte se v rovnováze. Tak můžete nástroj v nečekaných situacích lépe udržet pod kontrolou.
- Noste vhodný oděv. Nenoste volný oděv nebo šperky. Udržujte vlasy, oděv a rukavice v bezpečné vzdálenosti od rotujících dílů. Volný oděv, šperky nebo dlouhé vlasy mohou být zachyceny rotujícími díly.
- Jsou-li namontována zařízení pro odsávání prachu a zachyt, ujistěte se, že jsou správně připojena a správně používána. Používání těchto zařízení zmírňuje ohrožení prachem.

Pečlivé zacházení a používání s elektrickými nástroji

- Nástroj nepřetěžujte. Pro svou práci používejte vhodný elektrický nástroj. S vhodným elektrickým nástrojem budete pracovat lépe a bezpečněji v udávaném rozsahu výkonu.
- Nepoužívejte elektrický nástroj, jehož vypínač je vadný. Elektrický nástroj, který již nelze zapnout nebo vypnout, je nebezpečný a musí se opravit.
- Vytáhněte síťovou zástrčku ze zásuvky a/nebo vyjměte akumulátor předtím, než budete provádět nastavení nástroje, měnit díly příslušenství nebo nástroj odkládat. Tato preventivní bezpečnostní opatření brání neúmyslnému spuštění elektrického nástroje.
- Přechnovávají nepoužívané elektrické nástroje mimo dosah dětí. Nenechte nástroj používat osoby, které s ním nejsou seznámeny nebo si nepřečetly tento návod. Elektrické nástroje představují

- nebezpečí, jsou-li používány nezkušenými osobami.
- O svůj nástroj dobře pečujte. Kontrolujte, zda pohyblivé díly fungují bezvadně a nesvírají, zda nejsou prasklé nebo tak poškozené, že je omezena funkčnost nástroje. Poškozené díly nechte před používáním nástroje opravit. Příčinou mnoha nehod je špatně udržovaný elektrický nástroj.
- Udržujte řezné nástroje ostré a čisté. Pečlivě udržované řezné nástroje s ostrými břity se méně přičí a lze je snadněji vést.
- Používejte elektronářadí, příslušenství, vložné nástroje atd. způsobem, který odpovídá tomuto návodu a tak, jak je pro tento speciální typ nástroje předepsáno. Berte při tom ohled na pracovní podmínky a činnost, jež má být provedena. Používání elektrických nástrojů pro jiné než určené aplikace může vést k nebezpečným situacím.

Servis

- Nechte elektrické nařadí opravovat pouze kvalifikovaným odborným personalem a pouze za použití originalních náhradních dílů. Tím je zabezpečeno, že zůstane zachována bezpečnost elektrického nařadí.

Dodatečné bezpečnostní pokyny pro elektricky poháněné míchačky

- Přístroj nesmí být provozován v prostředí s explozivní atmosférou. Nemíchat žádná rozpouštědla nebo látky obsahující rozpouštědla s teplotou vzplanutí pod 21°C.
- Nepokládejte žádné kabely okolo jakýchkoliv částí těla.
- Používat pouze prodlužovací kabel schválený pro tuto pracovní oblast.
- Přístroj nechat rozběhnout a doběhnout pouze v míchací nádobě. Postarat se o bezpečné postavení míchací nádoby.
- Při míchání nesahat rukama nebo jakýmkoliv předměty do míchací nádoby.
- Při práci s míchacím strojem se doporučuje nosit pracovní rukavice a ochranné brýle.
- Je předepsáno nošení těsně přiléhajícího oděvu.
- Počítejte s reakčním točivým momentem.

Zbytková rizika

I přesto, že obsluhujete elektrický přístroj podle předpisů, existují vždy zbyvající rizika. V souvislosti s konstrukcí a provedením elektrického přístroje se mohou vyskytnout následující nebezpečí:

- Poškození plic, pokud se nenosí žádná vhodná ochranná maska proti prachu.
- Poškození sluchu, pokud se nenosí žádná vhodná ochrana sluchu.
- Poškození zdraví, které je následkem vibrací na ruce a paže, pokud se přístroj používá delší dobu nebo není řádně veden a udržován.

Sestavení přístroje (Fig. 2-4)

- 1) Míchací tyč (1) zašroubujte ve směru hodinových ručiček do míchacího prvku (2). (Obr. 2)
- 2) Pak našroubujte složenou míchací tyč do hnací hřídele (3). (Obr. 3).

RIZIKO!

Používejte pouze míchací tyč, která je vhodná a koncipována pro materiál, který je míchán. Chybná míchací tyč může díky přetížení poškodit nástroj nebo způsobit úrazy!

K odebrání míchací tyče jí otáčejte proti směru hodinových ručiček z hnací hřídele. Tyč může být v

tomto upínání velmi pevně usazena. V tomto případě musí být upínání zajištěno proti otáčení pomocí klíče. (Obr.4.)

Uvedení do provozu

Zapnutí - vypnutí

Zapnutí (obr. 1)

Stiskněte pojistku pro spínač zapínání/vypínání (8) a držte ho stlačený, nyní můžete zmáčknout spínač zapínání/vypínání (7), abyste ruční míchačku spustili. Jakmile přístroj pracuje, můžete pojistku pro spínač zapnutí / vypnutí (8) uvolnit.

Vypnutí (obr. 1)

Spusťte spínač zapnutí / vypnutí (7). Pojistka pro spínač zapnutí / vypnutí (8) se automaticky vypne.

Regulátor rychlosti (obr. 1)

Pomocí regulátoru rychlosti (9) můžete postupně regulovat nastavení otáček přístroje. Druh míchaného materiálu určuje, jaká rychlost je požadována. Danou optimální rychlost zjistíte nejlépe praxí.

Dvouchodový pohon (Fig.1)

Míchačka je vybavena dvěma rychlostmi otáček (chody)

- Pro volbu chodu otočte spínač o 180 stupňů.
 1. Chod: 0 min⁻¹ bis 580min⁻¹
 2. Chod: 0 min⁻¹ bis 780 min⁻¹

Spínač otáčejte výhradně v klidovém stavu.

Práce s míchadlem na barvu a maltu

Při výměně míchací metly musí být vytažena síťová zástrčka.

Při ponořování do směsi resp. vyjmutí ze směsi pracovat s redukováným počtem otáček. Po úplném ponoření míchací metly zvýšit počet otáček až na maximum, tím je zaručeno dostatečné chlazení motoru. Během míchání vést přístroj celou nádobou se směsí. Tak dlouho míchat, až je celá směs úplně promíchána. Po ukončení míchání vyčistit míchací metlu.

Technické údaje

Jmenovité napětí	230 V~, 50 Hz
Příkon proudu	1600 W
Otáčky	0-580 min ⁻¹ / 0-780 min ⁻¹
Příkon mísiče	M14
třída ochrany II	II
Hmotnost	5,2 kg

Hluk a vibrace

Hluk a vibrace změřeny podle normy EN 60745.

Hladina akustického tlaku L _{PA}	86 dB(A)
Nejistota K _{PA}	3 dB(A)
Hladina akustického výkonu L _{WA}	97 dB(A)
Nejistota K _{WA}	3 dB(A)

Noste ochranu sluchu.

Působení hluku může způsobit ztrátu sluchu. Hodnoty celkových vibrací (vektorový součet tří směrů) změřeny podle normy EN 60745.

Emisní hodnota vibrací a_h = 4,43 m/s²
 Nejistota K = 1,5 m/s²

Dodatečné informace pro elektrické přístroje Varování!

Uvedená emisní hodnota vibrací byla změřena podle normované zkušební metody a může se měnit v závislosti na druhu a způsobu použití elektrického přístroje, a ve výjimečných případech se může nacházet nad uvedenou hodnotou.

Uvedená emisní hodnota vibrací může být použita ke srovnání jednoho elektrického přístroje s jinými přístroji.

Uvedená emisní hodnota vibrací může být také použita k úvodnímu posouzení negativních vlivů.

Omezte tvorbu hluku a vibrace na minimum!

- Používejte pouze přístroje v bezvadném stavu.
- Pravidelně provádějte údržbu a čištění přístroje.
- Přizpůsobte Váš způsob práce přístroji.
- Nepřetěžujte přístroj.
- V případě potřeby nechte přístroj zkontrolovat.
- Přístroj vypněte, pokud ho nepoužíváte.
- Noste rukavice.

Údržba a péče

⚠ Upozornění! Před každým nastavením, údržbou nebo opravou vytáhněte síťovou zástrčku!

Všeobecná opatření údržby

- Udržujte bezpečnostní zařízení, větrací otvory a kryt motoru tak prosté prachu a nečistot, jak jen to je možné. Otfete přístroj čistým hadrem nebo ho profoukněte stlačeným vzduchem při nízkém tlaku.
- Doporučujeme přímo po každém použití přístroj vyčistit.
- Pravidelně přístroj čistěte vlhkým hadrem a trochu mazlavého mýdla. Nepoužívejte čisticí prostředky nebo rozpouštědla; tyto by mohly narušit plastové díly přístroje. Dbejte na to, aby se do přístroje nedostala voda.
- Jednou za měsíc naolejujte otočné díly, abyste prodloužili životnost nástroje. Motor však neolejujte. K čištění plastových součástí nepoužívejte žádné žíravé látky.

Uhlíkové kartáčky

- Při nadměrné tvorbě jisker nechte uhlíkové kartáčky zkontrolovat odborným elektrikářem. Pozor! Uhlíkové kartáčky smějí být vyměněny pouze odborným elektrikářem.

Skladování

Uložte přístroj a jeho příslušenství na tmavém, suchém místě, chráněném před mrazem a nedostupným pro děti. Optimální skladovací teplota se pohybuje mezi 5 a 30°C.

Elektrický přístroj uchovávejte v originálním obalu.





Elektrický přístroj zakryjte, aby byl chráněný před prachem nebo vlhkem.

Návod k obsluze uložte u přístroje.

Možné poruchy

Problém	Možná příčina	Odstranění
Neběží motor	Výpadek proudu	Kontrola jištění
	Přívodní kabel je poškozen	Výměna kabelu resp. jeho kontrola (servis) Poškozený kabel vyřadte z provozu
	Motor nebo spínač jsou poškozené	Tento problém může řešit pouze výrobce nebo servisní středisko.
Neobvyklé vibrace	Poškození metly	Výměna metly
	Poškození upínací lavy	Obráťte se na odborný servis.
	Mísení špatného materiálu	Použili jste materiál, který není určen pro míchačku. Dbejte pokynů výrobce.
Motor běží, ale blokuje se při sebemenším zatížení nebo automaticky se vypíná.	Příliš dlouhý a tenký prodlužovací kabel.	Prodlužovací kabel nejméně 1,5 qmm příčný průřez drátů při max. délce 25 m.
	Spojovací zásuvka je příliš daleko od hlavního přípoje a malý průřez kabelu	Při delším prodloužení je příčný průřez nejméně 2,5 qmm.

A készüléken található szimbólumok magyarázata

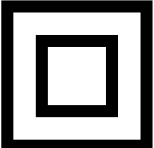
	<p>(HU)</p>	<p>Üzembe helyezés előtt olvassa el a kezelési útmutatót és a biztonsági előírásokat, és mindig tartsa be azokat!</p>
	<p>(HU)</p>	<p>Viseljen védőszemüveget!</p>
	<p>(HU)</p>	<p>Viseljen hallásvédőt!</p>
	<p>(HU)</p>	<p>Porképződésnél viseljen légzőmaszkot!</p>
	<p>(HU)</p>	<p>Védelmi osztály II</p>

Bevezetés

GYÁRTÓ:

scheppach

Fabrikation von Holzbearbeitungsmaschine GmbH

Günzburger Straße 69

D-89335 Ichenhausen

TISZTELT VÁSÁRLÓ!

Sok örömet és sikert kívánunk Önnek, amikor az új készülékét használja.

KEDVES VÁSÁRLÓ!

A hatályban lévő termékfelelősségi törvény értelmében a berendezés gyártója nem vonható felelősségre a berendezésen vagy vele kapcsolatban keletkező károkért a következő esetekben:

- szakszerűtlen kezelés,
- a használati utasítások be nem tartása,
- harmadik személy által végzett, szakképzetlen javítások,
- nem eredeti alkatrészek beszerelése és cseréje,
- szakszerűtlen használat,
- az elektromos rendszer kiesése az elektromos előírások, illetve a VDE 0100, DIN 57113 / VDE 0113 szabályozások be nem tartása miatt.

JAVASLATOK:

Mielőtt a berendezést összeszerelné, és üzembe helyezné olvassa el a használati útmutató teljes szövegét.

Az üzemelési utasítások célja a készülékkel való ismerkedésének megkönnyítése és a használati lehetőségeinek megismertetése.

Az üzemelési utasítások fontos megjegyzéseket tartalmaz a készülék biztonságos, szakszerű és gazdaságos használatával kapcsolatban, a veszélyek elkerülésére, a javítási költségek megspórolására, a kiesési idő csökkentésére, és a készülék megbízhatóságának és élettartamának növelésére.

A használati útmutatóba foglalt biztonsági utasításokon kívül mindenképpen be kell tartani a nemzeti érvényben lévő szabályozásokat a készülék üzemelésével kapcsolatban.

Az üzemelési utasításokat helyezze egy tiszta, műanyag mappába, hogy megóvja a szennyeződéstől és a nedvességtől, és tárolja a készülék közelében. A munka elkezdése előtt minden gépkezelőnek el kell olvasnia az utasításokat és gondosan be kell tartania őket. Csak olyan személyek használhatják a készüléket, akiket képeztek a gép használatáról, és a lehetséges veszélyekről, illetve kockázatokról. Be kell tartani az előírt minimális kort.

A jelen üzemelési utasításokba foglalt biztonsági előírások és a helyi országos különleges előírások kiegészítéseként be kell tartani az általánosan elismert műszaki előírásokat a ffeldolgozó szerszámgépek üzemeléséről.

Az útmutató, valamint a biztonsági előírások figyelmen kívül hagyásából származó balesetekért és károkért nem vállalunk felelősséget.

Szállított elemek

- Nyissa ki a csomagolást és óvatosan vegye ki a készüléket.
- Távolítsa el a csomagolóanyagot, valamint a csomagolási / szállítási biztosításokat (ha vannak ilyenek).
- Ellenőrizze, hogy teljes-e a szállítmány.
- Ellenőrizze a készülék és a kiegészítő alkatrészek szállítás során keletkezett sérüléseit.
- Lehetősége szerint a garancia érvényességének leltéig őrizze meg a csomagolást.

FIGYELEM

A készülék és a csomagolóanyag nem gyerekjáték!

A gyerekek ne játszanak

a műanyag zacskókkal, fóliákkal és apró alkatrészekkel! Fennáll a lenyelés és fulladás veszélye!

A gép leírása (Fig.1)

1. Keverőrúd (adapter)
2. Keverőrúd (keverőelemmel)
3. Hajtótengely
4. 2 sebesség kapcsoló
5. Fogantyú
6. Motor
7. BE-KI-kapcsoló
8. Bekapcsolás-zár
9. Fordulatszám szabályozó

Rendeltetésnek megfelelő használat

A fűrő a megfelelő fűrőszerszám használatával, fákba, nemvas fémekbe és kövezetekbe való lyukak fúrására lett méretezve.

A gépet csak rendeltetése szerint szabad használni. Ezt túlhaladó bármilyen használat, nem számít rendeltetészerűnek. Ebből adódó bármilyen kárért vagy bármilyen fajta sérülésért a használó ill. a kezelő felelős és nem a gyártó.

Kérjük vegye figyelembe, hogy a készülékeink a meghatározásuk szerint nem kisipari, kézműipari vagy ipari üzemek területén történő bevetésre lettek tervezve. Ezért a nem vállalunk szavatosságot, ha a készülék kisipari, kézműipari vagy ipari üzemek területén valamint egyenértékű tevékenységek területén van használva.

Alltalanos biztonsági utasítások elektromos szerszámokhoz

FIGYELMEZTETÉS Olvasson minden biztonsági utasítást es rendelkezést el.

A biztonsági utasítások es rendelkezések betartasan beluli mulasztas aramcsapast, tüzet es/vagy nehéz se ruleseket okozhat.

Őrizze meg a biztonsági utasításokat es utasításokat a jövőre nevezve.

A biztonsági utasításban használt kifejezes „elektromos szerszam“ a halozaton keresztül uzemeltetett elektromos szerszamokra (halozati kabellel) es az akku által uzemeltetett elektromos szerszamokra (halozati kabel nelkul) vonatkozik.

Munkahely

- Tartsa tisztán és rendben a munkaterületet. A rendeltenség és a megvilágítatlan munkaterületek balesetekhez vezethetnek.
- Ne dolgozzon a készülékkel olyan robbanásveszélyes környezetben, ahol éghető folyadékok, gázok vagy porok találhatóak. Az elektromos szerszámok

szikrákat képeznek, amelyek meggyújthatják a port vagy a gőzöket.

- Az elektromos szerszám használata során tartsa távol a gyermekeket és más személyeket. A figyelem elterelése miatt elveszítheti uralmát a készülék felett.

Elektromos biztonság

- A készülék csatlakozódugója illeszkedjen a csatlakozóaljzatba. A hálózati csatlakozódugót semmilyen módon nem szabad módosítani. A védőföldeléssel ellátott készülékekkel együtt ne használjon adapteres csatlakozót. A változatlan hálózati csatlakozódugók és a hozzájuk illő csatlakozóaljzatok csökkentik az áramütés kockázatát.
- Kerülje el a teste földelt felületekkel, például csövekkel, fűtésekkel, tűzhelyekkel és hűtőszekrényekkel való érintkezését. Megnövekedik az áramütés kockázata, ha a teste földelve van.
- Tartsa esőtől és nedvességtől távol a készüléket. Az elektromos készülékbe hatoló víz növeli az áramütés kockázatát.
- Ne használja a hálózati kábelt a rendeltetésétől eltérő módon, például a készülék szállításához, felakasztásához vagy a hálózati csatlakozó aljzattól való kihúzásához. Tartsa hőtől, olajtól, éles élektől és a készülék maguktól mozgó alkatrészeitől távol a hálózati kábelt. A sérült vagy összekeveredett hálózati kábel növeli az áramütés kockázatát.
- Ha a szabadban dolgozik az elektromos szerszámmal, akkor csak olyan hosszabbító kábeleket alkalmazzon, amelyek használata kültéren is engedélyezett. A kültéri használatra engedélyezett hosszabbító kábel használata csökkenti az áramütés kockázatát.
- Ha elkerülhetetlen, hogy nedves környezetben használja az elektromos szerszámot, akkor használjon áramvédő kapcsolót. Az áramvédő kapcsoló használata csökkenti az áramütés kockázatát. Mindig ellenőrizze, hogy a hálózati feszültség megfelelő-e az elektromos szerszám típus tábláján megadott feszültségnek.

Személyekre vonatkozó biztonság

- Legyen óvatos. Figyeljen arra, amit csinál, és az elektromos szerszám használata során tiszta ésszel cselekedjen. Ne használja a készüléket, ha fáradt vagy ha drogok, alkohol vagy gyógyszerek hatása alatt áll. A készülék használata során egy pillanatnyi figyelmetlenség is súlyos sérüléseket okozhat.
- Viseljen személyi védőfelszerelést, és mindig használjon védőszemüveget. Az elektromos szerszám típusától és használatától függően alkalmazott személyi védőfelszerelések, például porvédő maszk, biztonsági kesztyű, védősisak vagy hallásvédő viselése csökkenti a sérülések kockázatát.
- Kerülje el az akaratlan üzembe helyezést. A szerszám áramellátásra és/vagy akkumulátorra való csatlakoztatása, felvétele vagy szállítása előtt győződjön meg arról, hogy ki van-e kapcsolva az elektromos szerszám. Ha a készülék szállítása közben a kapcsolón tartja az ujját vagy a készüléket bekapcsolva csatlakoztatja az áramellátásra, akkor sérülésekre kerülhet sor.
- A készülék bekapcsolása előtt távolítsa el a beállító szerszámokat vagy a csavarkulcsokat. A készülék forgó részében található szerszám vagy kulcs sérüléseket okozhat. Ne becsülje túl magát. Gondoskodjon a stabil állásról, és mindig őrizze meg egyensúlyát. Ezáltal váratlan helyzetekben is jobban irányíthatja a készüléket.
- Megfelelő ruházatot viseljen. Ne viseljen több ruházatot vagy ékszereket. Haját, ruházatát és kesztyűjét tartsa távol a maguktól mozgó

alkatrészekről. A maguktól mozgó alkatrészek megragadhatják a laza ruházatot, ékszereket vagy a hosszú haját

- Ha lehetséges a porszívó és -gyűjtő berendezések felszerelése, akkor győződjön meg arról, hogy ezek csatlakoztatva vannak, és megfelelően használhatók. Ezen berendezések használata csökkenti a por által okozott veszélyeket.

Az elektromos szerszámok gondos kezelése és használata

- Ne terhelje túl a készüléket. Munkájához az ahhoz meghatározott elektromos szerszámmal használja. A megfelelő elektromos szerszámmal jobban és biztonságosabban dolgozhat a megadott teljesítménytartományokban.
- Ne használjon olyan elektromos szerszámot, amelynek hibás a kapcsolója. Az az elektromos szerszám, amelyet nem lehet be- vagy kikapcsolni, veszélyesnek számít, és meg kell javítani.
- Húzza ki a hálózati csatlakozót az aljzattól, és/vagy vegye ki az akkumulátort, mielőtt beállítókat végez a készüléken, tartozékokat cserél ki vagy félreteszi a készüléket. Ezen elővigyázatossági intézkedések megakadályozzák a készülék akaratlan elindulását.
- Tartsa gyermekektől távol a nem használt elektromos szerszámokat. Ne hagyja, hogy a készüléket olyan személyek használják, akik nem ismerik azt vagy nem olvasták el a jelen utasításokat. Az elektromos szerszámok veszélyesek, ha tapasztalatlan személyek használják őket.
- Gondosan ápolja a készüléket. Ellenőrizze, hogy a készülék mozgó alkatrészei kifogástalanul működnek-e, nem szorulnak-e, nincsenek-e törött vagy sérült alkatrészek, amelyek negatív hatással lennének a készülék működésére. A készülék használata előtt javíttassa meg a sérült alkatrészeket. Sok balesetet a rosszul karbantartott elektromos szerszámok okoznak.
- Tartsa élesen és tisztán a vágószerszámokat. A gondosan ápoltt, éles vágóélekkel rendelkező vágószerszámok kevésbé szorulnak be és könnyebben vezethetők.
- Az elektromos szerszámot, tartozékokat, betéteket stb. jelen utasításoknak, illetve a kifejezetten ezen készüléktípushoz előírtaknak megfelelően használja. Közben vegye figyelembe a munkafeladatok és a végrehajtandó feladatok is. Az elektromos szerszámoknak a tervezett alkalmazásoktól eltérő használata veszélyes helyzetekhez vezethet.

Szerviz

- Hagyja az elektromos szerszámot csakis kvalifikált szakszemélyzet által es csak originalis-potalkatrészekkel megjavíttatni. Azáltal biztosítva lesz, hogy továbbra is fennáll az elektromos szerszám biztonsága.

Az elektromos üzemeltetésű keverőkészülékekre vonatkozó kiegészítő biztonsági utasítások

- A készüléket ne üzemeltesse olyan környezetben, ahol a légkör robbanásveszélyes. Ne használjon olyan keverékeket, amelyekben 21°C alatti lobbánáspontú oldószerek vagy oldószert tartalmazó anyagok vannak.
- Semmilyen testrésze ne helyezzen kábeleket.
- Csak olyan kábelhosszabbítót használjon, amelyet a munkaterülethez engedélyeztek.
- A készüléket csak a keverőedényben szabad beindítani/ megállásig jártni. Gondoskodjon a

- keverőedény stabil és biztonságos helyzetéről.
- Keverés közben kézzel vagy tárgyakkal ne nyúljon a keverőedénybe.
- Amikor a keverőgéppel dolgozik, ajánlatos munkakesztyűt és védőszemüveget viselni.
- Előírják a testhezálló ruházat viselését.
- Számítson a visszaható forgatónyomatokra

Maradék kockázat

Akkor is ha előírás szerint kezeli az elektromos szerszámot, mégis maradnak fennmaradó rizikók. Ennek az elektromos szerszámnak az építésmódjával és kivitelzésével kapcsolatban a következő veszélyek léphetnek fel:

- Tüdőkárok, ha nem visel megfelelő porvédőmaszkot.
- Hallás károsodás, ha nem visel megfelelő zajcsökkentő fülvédőt.
- Egészségi károk, amelyek a kéz-kar-rezgésekből adódnak, ha a készülék hosszabb ideig használva lesz, vagy ha nem lesz szabályszerűen vezetve és karbantartva.

Összeállítás (Fig. 2-4)

- 1) Az (1) keverőrudat az óramutató járásával megegyezően forgassa be a (2) keverőelembe. (2. ábra)
- 2) Ezután csavarozza az összeállított keverőrudat a (3) hajtótengelybe. (3. ábra)

VESZÉLY!

Csak olyan keverőrudat használjon, amely a keverni kívánt anyaghoz megfelelő, és az adott anyaghoz tervezték. A hibás keverőrud túlterhelés miatt a készülék sérüléséhez vezethet és baleseteket okozhat!

A levételhez az óramutató járásával ellentétes irányban forgassa ki a keverőrudat a hajtótengelyből. A rúd nagyon szorosan illeszkedhet ebbe a befogóba. Ebben az esetben a befogót egy kulccsal kell az együtt-forgás ellen biztosítani. (4. ábra)

Üzembe helyezés

Bekapcsolás - kikapcsolás

Bekapcsolás (1. ábra)

Nyomja be a be-/kikapcsoló (8) biztosítékát, és tartsa benyomva. Ekkor a (7) be-/kikapcsolót is benyomhatja a kézi keverőkészülék indításához. Amint működik a készülék, elengedheti a be-/kikapcsoló (8) biztosítékát.

Kikapcsolás (1. ábra)

Engedje el a (7) be-/kikapcsolót. Vele együtt a be-/kikapcsoló (8) biztosítéka is automatikusan kikapcsol.

Sebességszabályozó (1. ábra)

A (9) sebességszabályozó segítségével fokozatosan állíthatja be a készülék fordulatszámát. A keverni kívánt anyag fajtája határozza meg, hogy milyen sebesség szükséges. A mindenkori optimális sebesség megállapítását leginkább a gyakorlat segíti.

2-sebességes hajtóművel (Fig.1)

A gép 2-sebességes hajtóművel rendelkezik

- A sebességfokozat kiválasztásához fordítsa el a kapcsolót (4) 180°-al.
 1. sebesség: 0 min⁻¹ bis 580min⁻¹
 2. sebesség: 0 min⁻¹ bis 780 min⁻¹

A kapcsolót csak a gép álló helyzetében működtesse.

Munkavégzés a festék- és habarcskeverővel

A keverő cseréjekor a hálózati dugót ki kell húzni. A keverendő anyagba való bemelegítéskor, illetve onnan kivételkor csökkentse a fordulatszámot. A teljes bemelegítés után a fordulatszámot növelje a maximumra, hogy a motor hűtése ideális lehessen. A keverési folyamat alatt a gépet ide-oda mozgassa az edényben. A keverést addig folytassa, míg a keverendő anyagot teljesen át nem dolgozta. Használat után a keverőt tisztítsa meg.

Műszaki adatok

Névleges feszültség	230 V~, 50 Hz
Áramfelvétel	1600 W
Fordulatszám	0-580 min ⁻¹ / 0-780 min ⁻¹
A keverő befogója	M14
Védelmi osztály II	II
Tömeg	5,2 kg

Zaj és vibrálás

A zaj és a vibrálási értékek az EN 60745 szerint lettek mérve.

Hangnyomásmérték L _{PA}	83 dB(A)
Bizonytalanság K _{PA}	3 dB(A)
Hangteljesítménymérték L _{WA}	97 dB(A)
Bizonytalanság K _{WA}	3 dB(A)

Hordjon egy zajcsökkentő fülvédőt.

A zaj befolyása hallásvesztességhez vezethet.

Rezgésösszértékek (három irány vektorösszege) az EN 60745 szerint lettek meghatározva.

Rezgésemmisszióértékek a_h = 4,43 m/s²
Bizonytalanság K = 1,5 m/s²

További információk az elektromos szerszámokhoz Figyelmeztetés!

A megadott rezgésemmisszióérték egy normált ellenőrzési folyamat szerint lett mérve és az elektromos szerszám használatának a fajtájától és módjától függően, megváltozhat és kivételes esetekben lehet a megadott érték felett.

A megadott rezgésemmisszióértéket fel lehet használni az elektromosszerszámok egymással való összehasonlításához.

A megadott rezgésemmisszióértéket a befolyásolás bevezető felbecsülésére is fel lehet használni.

Csökkentse le a zajkibocsátást és a vibrálást egy minimumra!

- Csak kifogástalan készülékeket használni.
- A készüléket rendszeresen karbantartani és megtisztítani.
- Illessze a munkamódját a készülékhez.
- Ne terhelje túl a készüléket.
- Hagyja adott esetben leellenőrizni a készüléket.
- Kapcsolja ki a készüléket, ha nem használja.
- Hordjon kesztyűket.

Karbantartás

⚠ **Figyelem!** Minden egyes beállítás, karbantartás vagy javítás előtt húzza ki a hálózati csatlakozót!

Általános karbantartási intézkedések

- Tartsa a védőberendezéseket, szellőztető réseket és a gépházat annyira por- és piszokmentesen, amennyire csak lehet. Dörzsölje le a készüléket egy tiszta posztóval vagy pedig fújja ki alacsony nyomás alatt sűrített levegővel.
- Ajánljuk, hogy minden használat után azonnal kitisztítsa a készüléket.
- Tisztítsa meg rendszeresen egy nedves posztóval és egy kevés kenőszappannal a készüléket. Ne használjon tisztító vagy oldó szereket; ezek megtámadhatják a készülék műanyagrészeit. Ügyeljen arra, hogy ne kerüljön víz a készülék belsejébe.
- A szerszám élettartamának növelése érdekében havonta egyszer olajozza meg a forgórészeket. A motort ne olajozza.

Szénkefék

- Túlságos szikraképződés esetén, ellenőriztesse le a szénkeféket egy villamossági szakember által. Figyelem! A szénkeféket csak egy villamossági szakembernek szabad kicserélni.

Tárolás

A készüléket és tartozékait sötét, száraz és fagymentes helyen, gyermekektől elzárva tárolja. Az optimális tárolási hőmérséklet 5 és 30°C között van.

Az elektromos szerszámot az eredeti csomagolásában őrizze.











Takarja le az elektromos szerszámot, ezzel védve portól és nedvességtől.

A kezelési útmutatót az elektromos szerszámmal együtt őrizze meg.

Lehetséges zavarok

Keletkezett zavar	Lehetséges ok	Megszüntetés
A motor nem indul	Nincs hálózati feszültség (áramkimaradás)	i Biztosíték
	Meghibásodott a csatlakozókábel	Kábel cseréje ill. a kábel megvizsgálása (villamossági szakember) hibás kábeleket ne használjunk tovább
	Motor vagy kapcsoló meghibásodott	Ap robléma megszüntetése érdekében forduljon a gyártóhoz vagy az általa megnevezett céghez
Szokatlan rezgések	Hibás a keverő	Cserélje ki a keverőt
	Hibás a tokmány	Ap robléma megszüntetése érdekében forduljon a gyártóhoz vagy az általa megnevezett céghez
	Nem a géphez való a kevert anyag	Hibás a feldolgozás. Vegye figyelembe az anyag gyári feldolgozási utasításait.
A készülék beindul, de már csekély terhelésnél leáll, és esetleg magától kikapcsolódik.	A csatlakozó vezeték túl hosszú vagy túl kis keresztmetszetű.	Csatlakozóvezeték legalább 1,5 mm ² , maximum 25 m hosszú.
	Dugaszoló aljzat a főcsatlakozótól túl messze van és a csatlakozóvezeték keresztmetszete túl kicsi.	Hosszabb vezeték esetén a kábelkeresztmetszet legalább 2,5 mm ² .

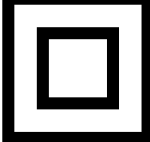
Seadmel olevate sümbolite selgitus

		<p>Lugege enne käikuvõtmist kasutusjuhend ja ohutusjuhised läbi ning pidage neist kinni!</p>
		<p>Kandke kaitseprille!</p>
		<p>Kandke kuulmekaitset!</p>
		<p>Kandke tolmuemissiooni korral respiraatorit!</p>
		<p>Kaitseklass II</p>

Sissejuhatus

TOOTJA:

scheppach

Fabrikation von Holzbearbeitungsmaschinen GmbH
Günzburger Straße 69
D-89335 Ichenhausen

AUSTATUD KLIENT!

Soovime Teile uue seadme meeldivat ja edukat kasutamist.

JUHIS:

Antud seadme tootja ei vastuta kehtiva tootevastutuse seaduse järgi kahjude eest, mis tekivad antud seadmele või antud seadme läbi:

- asjatundmatul käsitsemisel,
- käsitsemiskorralduse eiramisel,
- remontimisel kolmandate isikute, mittevõitatud spetsialistide poolt,
- mitte-originaalosa paigaldamisel ja nendega vahetamisel,
- mitte sihtotstarbekohasel kasutamisel,
- elektrisüsteemi rivist väljalangemisel elektri-alaeeskirjade ning VDE nõuete 0100, DIN 57113 / VDE0113 eiramisel.

Pidage silmas:

Lugege enne montaaži ja käikuvõtmist kogu kasutusjuhendi tekst läbi.

Käesoleva kasutusjuhendi ülesandeks on hõlbustada elektritööriista tundmaõppimist ja selle kasutamist vastavalt sihtotstarbekohastele kasutusvõimalustele. Kasutusjuhend sisaldab tähtsaid juhiseid, kuidas saate elektritööriistaga ohutult, asjatundlikult ning ökonoomselt töötada, ja kuidas saate vältida ohte, hoida kokku remondikulud, lühendada seisakuaegu ning suurendada elektritööriista töökindlust ja eluiga. Lisaks käesolevas kasutusjuhendis esitatud ohutusnõuetele peate tingimata oma riigis elektritööriista käitamise kohta kehtivaid eeskirju järgima.

Hoidke kasutusjuhendit kilekotis mustuse ja niiskuse eest kaitstult elektritööriista juures alal. Kõik operaatoreid peavad selle enne töö alustamist läbi lugema ja seda hoolikalt järgima. Elektritööriistaga tohivad töötada ainult isikud, keda on elektritööriista kasutamise osas instrueeritud ja sellega seonduvast ohutusest teavitatud. Nõutavast miinimumvanusest tuleb kinni pidada.

Peale käesolevas kasutusjuhendis sisalduvate ohutusjuhiste ning Teie riigis puidutöötlemismasinate kohta kehtivate eeskirjade tuleb järgida üldtunnustatud tehnilisi reegleid.

Me ei võta vastutust õnnetuste või kahjude eest, mis tekivad käesoleva juhendi ja ohutusjuhiste eiramisest.

Tarnekomplekt

- Avage pakend ja võtke seade ettevaatlikult välja.
- Eemaldage pakendusmaterjal ja pakendus- ning transpordikindlustused (kui olemas).
- Kontrollige üle, kas tarnekomplekt on terviklik.
- Kontrollige seadet ja tarvikudetaile transpordikahjustuste suhtes.

tuste suhtes.

- Säilitage pakendit võimaluse korral kuni garantiiaja möödumiseni alal.

TÄHELEPANU

Seade ja pakendusmaterjalid pole laste mänguasjad! Lapsed ei tohi plastkottide, kilede ja väikedetailidega mängida! Valitseb allaneelamis- ja lämbumisoht!

Detailide kirjeldus (Fig.1)

1. Segamisvarras
2. Segamiselement
3. Ajamivõll
4. 2-käiguline lüliti
5. Käepide
6. Mootor
7. Sisse-/ Välja-lüliti
8. Sisse-/ Välja-lüliti kaitse
9. Kiiruseregulaator

Sihipärane kasutamine

Aparaat on tehtud vedelate ja pulbriliste ehitusmaterjalide, nagu värvide, mördi, kleepaine, krohvi ja sarnaste ainete segamiseks. Määrata materjalikonsistentsiga ja seguhulgaga sobiva seguvõimega segisti.

Masinat võib kasutada ainult sihipärasel otstarbel. Iga-sugune teisel otstarbel kasutamine ei ole sihipärane. Kõigi sellest tulenevate kahjude või vigastuste eest vastutab kasutaja/käitaja ja mitte tootja.

Võtke palun arvesse, et meie seadmed ei ole konstrueeritud ettevõtluses, käsitööstuses ega tööstuses kasutamise otstarbel. Me ei anna mingit garantiid, kui seadet kasutatakse ettevõtluses, käsitööstuses või tööstuses jt sarnastel tegevusaladel.

Elektritööriistade üldised ohutusjuhised

HOIATUS! Lugege koiki ohutuslaseid markusi ja juhiseid.

Jargnevalt toodud juhiste puudulik järgimine võib põhjustada elektrilooigi, poletuse ja/või raskeid vigastusi.

Hoidke koiki ohutuslaseid markused ja juhised alles.

Ohutusjuhistes kasutatud moiste „elektritööriist“ viitab elektrivorgus tootavatele elektritööriistadele (vorgukaabliga) ja akul tootavatele elektritööriistadele (ilma vorgukaablita).

Radno mjesto

- Radno mjesto održavajte čistim i urednim. Nered i neosvijetljene radne površine mogu uzrokovati nezgode.
- Uređajem ne radite u potencijalno eksplozivnoj okolini u kojoj postoje zapaljive tekućine, plinovi ili prašina. Električni alati stvaraju iskre koje mogu zapaliti prašinu ili pare.
- Udaljite djecu i druge osobe tijekom uporabe električnog alata. U slučaju otklona možete izgubiti kontrolu nad uređajem.

Električna sigurnost

- Priključni utikač uređaja mora pristajati utičnici. Električni utikač ne smije se nipošto mijenjati. Ne rabite adapterske utikače zajedno s uzemljenim uređajima. Neizmijenjeni električni utikači i odgovarajuće utičnice smanjuju rizik od električnog

udara.

- Izbjegavajte dodir tijela s uzemljenim površinama kao što su cijevi, grijača tijela, štednjaci i hladnjaci. Postoji povećan rizik od električnog udara kad je vaše tijelo uzemljeno.
- Ne izlažite uređaj kiši ili vlazi. Prodiranje vode u električni uređaj povećava rizik od električnog udara.
- Ne rabite električni kabel za nošenje uređaja, vješanje ili izvlačenje električnog utikača iz utičnice. Držite kabel dalje od vrućine, ulja, oštih rubova ili pokretnih dijelova uređaja. Oštećeni ili zapleteni električni kabeli povećavaju rizik od električnog udara.
- Ako električnim alatom radite na otvorenom, rabite samo produžne kabele koji su odobreni i za vanjsku uporabu. Uporaba produžnog kabela koji je prikladan za vanjsku uporabu smanjuje rizik od električnog udara.
- Ako ne možete izbjeći rad električnog alata u vlažnoj okolini, uporabite zaštitnu strujnu sklopku. Uporaba zaštitne strujne sklopke smanjuje rizik od električnog udara. Uvijek provjerite odgovara li električni napon na označnoj pločici električnog alata navedenom naponu.

Osobna sigurnost

- Budite oprezni. Pazite na ono što radite i postupajte razumno pri radu električnim alatom. Ne rabite uređaj ako ste umorni ili pod utjecajem droga, alkohola ili lijekova. Trenutak nepozornosti pri uporabi uređaja može uzrokovati ozbiljne ozljede.
- Nosite osobnu zaštitnu opremu i uvijek nosite zaštitne naočale. Nošenje osobne zaštitne opreme, kao što je maska protiv prašine, neklizajuće sigurnosne cipele, zaštitna kaciga ili zaštita za sluh, ovisno o vrsti i uporabi električnog alata, smanjuje rizik od ozljeda.
- Izbjegavajte nehotično pokretanje. Provjerite je li električni alat isključen prije nego što ga priključite na električnu mrežu i/ili na bateriju, prije primanja ili nošenja. Ako pri nošenju uređaja držite prst na sklopki ili uključeni uređaj priključite na električno napajanje, mogu nastati nezgode.
- Prije uključivanja uređaja uklonite alate za namještanje ili ključ za vijke. Alat ili ključ koji se nalazi u rotirajućem dijelu uređaja može uzrokovati ozljede. Ne precjenjujte svoje sposobnosti. Zauzmite siguran položaj tijela i uvijek održavajte ravnotežu. Na taj način moći ćete uređaj bolje kontrolirati u neočekivanim situacijama.
- Nosite odgovarajuću odjeću. Ne nosite široku odjeću ili nakit. Kosu, odjeću i rukavice držite dalje od pokretnih dijelova. Pokretni dijelovi mogu zahvatiti labavu odjeću, nakit ili dugu kosu.
- Ako se mogu montirati uređaji za usisavanje i prikupljanje prašine, pobrinite se da su oni priključeni i da se ispravno rabe. Uporaba tih uređaja smanjuje opasnosti od prašine.

Pozorno rukovanje i uporaba električnih alata

- Ne preopterećujte uređaj. Rabite električni alat koji je prikladan za vaš zadatak. Prikladnim električnim alatom radit ćete bolje i sigurnije u navedenom rasponu snage.
- Ne rabite električni alat ako je sklopka oštećena. Električni alat koji se ne može više uključiti ili isključiti opasan je i mora se popraviti.
- Izvucite električni utikač iz utičnice i/ili izvadijte bateriju prije namještanje uređaja, zamjene dijelova pribora ili odlaganja uređaja. Ta mjera opreza sprječava nehotično pokretanje uređaja.
- Nekorištene električne alate držite izvan dosega djece. Ne dopustite da uređaj rabe osobe koje

nisu upoznate s njegovim rukovanjem ili koje nisu pročitale ove upute. Električni alati su opasni ako ih rabe neiskusne osobe.

- Pozorno njegovajte uređaj. Provjerite funkcioniraju li pokretni dijelovi uređaja ispravno i da ne zapinju, jesu li dijelovi slomljeni ili toliko oštećeni da onemogućavaju funkcioniranje uređaja. Dajte popraviti oštećene dijelove prije uporabe uređaja. Loše održavanje električnih alata čest je uzrok mnogih nezgoda.
- Rezne alate redovito oštrite i čistite. Pozorno održavani rezni alati s oštrim reznim rubovima manje će se uglavljivati i bit će ih lakše voditi.
- Rabite električni alat, pribor, umetke itd. prema ovim uputama i onako kako je propisano za ovaj poseban tip uređaja. Pritom vodite računa o radnim uvjetima i zadatku koji valja obaviti. Uporaba električnih alata u nenamjenske svrhe može uzrokovati opasne situacije.

Hooldus

- Laske oma elektritööriista remontida ainult kvalifitseeritud spetsialistidel ja originaalvaruosadega. See labi on tagatud seadme ohutuse pusimine.

Dodatne sigurnosne napomene za električne miješalice

- Seadet ei või viia plahvatusohtlikku keskkonda. Mingeid lahusteid ega lahusteid sisaldavaid aineid ei või üle 21 °C leekpunktiga segada.
- Äрге laske kaabli mingi kehaosaga kokkupuutesse sattuda.
- Tööala jaoks üksnes lubatud pikenduskaablit kasutada.
- Seadet vaid segunõus käivitada/lõpetada lasta. Hoolitseda, et segunõu oleks stabiilne ja kindel.
- Segamisoperatsiooni ajal ei või segunõust kättega ega esemetega kinni võtta.
- Segumasina töö ajal soovitatakse kanda töökindaid ja kaitseprille.
- Liibuva rõivastuse kandmine on määrustekohaselt vajalik
- Arvestage reaktsioonipöördemomendi

Jääriskid

Ka siis, kui te kasutate elektritööriista eeskirjakohaselt, jääb jääriskide oht alati püsima. Esineda võivad järgmised elektritööriista konstruktsioonist ja mudelist tulenevad ohud:

- Kopsukahjustused juhul, kui ei kanta sobivat tolmu- kaitsemaski.
- Kuulmiskahjustused juhul, kui ei kanta sobivat kuulmiskaitset.
- Tervisekahjustused, mis tulenevad käte vibreerimisest juhul, kui seadet kasutatakse pikema aja jooksul või seda ei kasutata ega hooldata nõuetele vastavalt.

Kokkupanemine (Fig. 2-4)

- 1) Keerake segamisvarras (1) päripäeva segamiselemendi (2) sisse. (joon.2)
- 2) Siis kruvige kokkupandud segamisvarras ajamivõlli (3) sisse. (joon.3).

OHT!

Kasutage ainult segamisvarrast, mis on segatavale materjalile sobilik ja ette nähtud. Vale segamisvarras võib ülekoormamise tõttu seadet kahjustada ja õnnetusi põhjustada!

Mahavõtmiseks keerake segamisvarras suunaga vastupäeva ajamivõllist välja. Varras võib väga tugevasti

kinnituspesas kinni istuda. Sel juhul tuleb kinnituspesa võtmega kaasapöörlemise vastu kinni hoida. (joon.4)

Käikuvõtmine

Sisselülitamine - väljalülitamine

Sisselülitamine (joon. 1)

Vajutage Sisse-/ Välja-lüliti kaitse (8) sisse ja hoidke seda vajutatult; nüüd saate käsisehuri käivitamiseks Sisse-/ Välja-lüliti (7) sisse vajutada. Kui seade töötab, võite Sisse-/ Välja-lüliti kaitse (8) lahti lasta

Väljalülitamine (joon. 1)

Laske Sisse-/ Välja-lüliti (7) lahti. Sisse-/ Välja-lüliti kaitse (8) lülitub samuti automaatselt välja.

Kiiruseregulaator (joon. 1)

Kiiruseregulaatoriga (9) saab seadme pöördearu sujuvalt seadistada. Segatavate materjalide liik määrab kindlaks, milline kiirus on vajalik. Vastavalt optimaalse kiiruse õpite kõige paremini praktikas selgeks

2-käiguline käigukast (joon. 1)

Seade on varustatud 2-käigulise käigukastiga.

- Keerake käigu valimiseks lüliti (4) 180°.

1. Käik: 0 min⁻¹ kuni 580min⁻¹

2. Käik: 0 min⁻¹ kuni 780 min⁻¹

Rakendage lüliti ainult seisu ajal.

Värvi- ja mõediseguriga töötamine

Seguri vahetamisel peab võrgupistik olema välja tõmmatud.

Segatavasse materjali sissekastmisel või sealt väljavõtmisel töötage vähendatud pöörlemiskiirusega. Peale täielikku sissekastmist suurendage pöörlemiskiirust maksimumini, et oleks tagatu mootori piisav jahutus. Segamise ajal liigutage masinat seguanumas ringi. Segage nii kaua, kuni kogu materjal on täielikult läbi töödeldud. Peale segamistööde lõpetamist puhastage segur.

Tehnilised andmed

Nimipinge	230 V~, 50 Hz
Võimsustarve	1600 W
Tühikäigupöörded	0-580 min ⁻¹ / 0-780 min ⁻¹
Seguri kinnituspesa	M14
Kaitseklass	II
Kaal	5,2 kg

Müra ja vibratsioon

Müra- ja vibratsiooniväärtused tehti kindlaks standardi EN 60745 järgi.

Helirõhu tase L _{PA}	86 dB(A)
Hälbepiir K _{PA}	3 dB(A)
Müratase L _{WA}	97 dB(A)
Hälbepiir K _{WA}	3 dB(A)

Kasutage kõrvaklappe.

Müra võib põhjustada kuulmiskaotust.

Võnke koguväärtused (kolme suuna vektorsumma) on kindlaks määratud standardi EN 60745 järgi.

Võnkeemissiooniväärtus ah = 4,43 m/s²

Hälbepiir K = 1,5 m/s²

Täiendav informatsioon elektritööriistade kohta

Hoiatus!

Esitatud võngete emissiooniväärtus on mõõdetud standarditud testimismeetodi järgi ning võib muutuda sõltuvalt elektritööriista kasutamise liigist ja viisist ning olla erandjuhtudel esitatud väärtusest suurem.

Esitatud võngete emissiooniväärtust võib kasutada võrdluseks mõne teise elektritööriista võngete emissiooniväärtusega.

Esitatud võngete emissiooniväärtust võib kasutada ka kahjustuste esialgseks hindamiseks.

Piirake müra teket ja vibratsiooni miinimumini!

- Kasutage ainult täiesti korras seadmeid.
- Hooldage ja puhastage seadet korrapäraselt.
- Kohandage oma töömeetodid seadmega.
- Ärge koormake seadet üle.
- Laske seadet vajaduse korral kontrollida.
- Lülitage seade välja, kui seda ei kasutata.
- Kandke kindaid.

Hooldus

△ **Hoiatus!** Tõmmake enne igasuguseid seadistamisi, korrrashoiutoid ja parandamisi võrgupistik välja!

Üldised hooldusmeetmed

- Hoidke kaitseeadised, õhupilud ja mootori korpus võimalikult tolmu- ning mustusevabad. Hõõruge seade puhta lapiga üle või puhuge madala rõhuga suruõhuga puhtaks.
- Me soovime seadet vahetult pärast igakordset kasutamist puhastada.
- Puhastage seadet regulaarselt niiske lapi ja vähese määrdeseebiga. Ärge kasutage puhastusvahendeid või lahusteid; need võivad seadme plastosi rikkuda. Pidage silmas, et seadme sisemusse ei saaks vett sattuda.
- Õlitage tööriista eluea pikendamiseks kord kuus pöörlevaid detaile. Ärge õlitage mootorit.

Süsiharjad

- Laske sädemete ülemääraste tekke korral süsiharjad elektrispetsialistil üle kontrollida. Tähelepanu! Süsiharju tohib vahetada üksnes elektrispetsialist.

Ladustamine

Ladustage seadet ja tarvikuid pimedas, kuivas, külmutamiskindlas ning lastele kättesaamatus kohas. Optimaalne ladustamistemperatuur on 5 ja 30°C vahel.

Säilitage elektritööriista originaalpakendis.

Katke elektritööriist kinni, et seda tolmu või niiskuse eest kaitsta.

Säilitage käsitsemiskorraldust tööriista juures.

Võimalikud rikked

Probleem	Võimalik põhjus	Kõrvaldamine
Mootor ei käivitu	Võrgupinge puudub (voolukatkestus)	Kontrollige kaitse üle
	Ühenduskaabel defektne	Vahetage kaabel välja või laske kaabel üle kontrollida (elektrispetsialist) Ärge kasutage enam defektseid kaableid
	Mootor või lüliti defektne	Pöörduge probleemi kõrvaldamiseks tootja või tema nimetatud firma poole
Ebatavalised vibratsioonid	Segamisvispel defektne	Vahetage segamisvispel välja
	Segamisvõll defektne	Pöörduge probleemi kõrvaldamiseks tootja või tema nimetatud firma poole
	Vale segumaterjal	Vale töötlemine. Järgige tootja töötluseeskirju
Seade käivitub, kuid blokeerub väikesel koormusel ja lülitub võib-olla automaatselt välja.	Pikenduskaabel liiga pikk või liiga väikese ristlõikega	Pikenduskaabel vähemalt 1,5 mm ² maksimaalsel pikkusel 25 m.
	Pistikupesa peaühendusest liiga kaugel ja ühendusjuhtme ristlõige liiga väike.	Pikema kaabli puhul - ristlõige vähemalt 2,5 mm ² .

Simbolių ant įrenginio aiškinimas

	<p>LT</p>	<p>Prieš eksploatacijos pradžią perskaitykite naudojimo instrukciją ir saugos nurodymus bei jų laikykitės!</p>
	<p>LT</p>	<p>Užsidėkite apsauginius akinius!</p>
	<p>LT</p>	<p>Naudokite klausos apsaugą!</p>
	<p>LT</p>	<p>Susidarius dulkių, naudokite kvėpavimo apsaugą!</p>
	<p>LT</p>	<p>II apsaugos klasė</p>

Ižanga

GAMINTOJAS:

scheppach

Fabrikation von Holzbearbeitungsmaschinen GmbH
Günzburger Straße 69
D-89335 Ichenhausen

GERBIAMAS KLIENTE,

mes linkime Jums daug džiaugsmo ir didelės sėkmės dirbant su nauju įrenginiu.

NURODYMAS

Pagal galiojančią Atsakomybės už gaminį įstatymą šio įrenginio gamintojas neatsako už žalą, kuri atsiranda šiame įrenginyje arba dėl jo:

- netinkamai naudojant,
- nesilaikant naudojimo instrukcijos,
- remontuojant tretiesiems asmenims, neįgaliotiems specialistams,
- montuojant ir keičiant neoriginalias atsargines dalis,
- naudojant ne pagal paskirtį,
- sugedus elektros įrangai, nesilaikant elektrai keliami reikalavimų ir VDE nuostatų 0100, DIN 57113 / VDE0113.

Atkreipkite dėmesį

Prieš montuodami ir pradėdami eksploatuoti perskaitykite visą naudojimo instrukcijos tekstą.

Ši naudojimo instrukcija turi Jums palengvinti susipažinti su Jūsų elektros įrankiu ir jo naudojimo pagal paskirtį galimybėmis.

Naudojimo instrukcijoje pateikiami nurodymai, kaip su elektros įrankiu dirbti saugiai, tinkamai ir ekonomiškai bei kaip išvengti pavojų, sutaupyti remonto išlaidų, sutrumpinti elektrinio įrankio prastovos laikus bei padidinti patikimumą ir pailginti eksploatavimo trukmę.

Be šioje naudojimo instrukcijoje pateiktų saugos nuostatų, būtina privalote laikytis elektros įrankio eksploatavimui galiojančių taisyklių.

Laikykite naudojimo instrukciją plastikiniame maišelyje, apsaugoję nuo purvo ir drėgmės prie elektros įrankio. Prieš pradėdami dirbti, visi operatoriai ją privalo perskaityti ir jos atidžiai laikytis. Prie elektros įrankio leidžiama dirbti tik asmenims, instruktuotiems, kaip jį naudoti ir informuotiems apie su tuo susijusius pavojus. Būtina laikytis reikalaujamo amžiaus cenzo. Be šioje naudojimo instrukcijoje pateiktų saugos nurodymų ir specialių Jūsų šalies reikalavimų, būtina laikytis medžio apdirbimo mašinų eksploatavimui visuotinai pripažintų technikos taisyklių.

Mes neatsakome už nelaimingus atsitikimus arba pažeidimus, atsiradusius nesilaikant šios instrukcijos ir saugos nurodymų.

Komplektacija

- Atidarykite pakuotę ir atsargiai išimkite įrenginį.
- Nuimkite pakavimo medžiagą ir ištraukite pakavimo / transportavimo fiksatorius (jei yra).
- Patikrinkite, ar komplekte viskas yra.
- Patikrinkite įrenginį ir priedus, ar transportuojant jie nebuvo pažeisti.

- Jei įmanoma, saugokite pakuotę, kol nepasibaigs garantinis laikotarpis.

DĖMESIO

Įrenginys ir pakavimo medžiagos nėra vaikų žaislas! Vaikams su plastikiniais maišeliais, plėvelėmis ir mažomis dalimis žaisti draudžiama! Pavojus praryti ir uždusti!

Dalių aprašymas (Fig.1)

1. Maišymo strypas
2. Maišymo elementas
3. Pavaros velenas
4. 2 pavarų jungiklis
5. Rankena
6. Variklis
7. Įj./išj. jungiklis
8. Įj./išj. jungiklio fiksatorius
9. Greičio regulatorius

Naudojimas pagal paskirtį

Prietaisas yra skirtas maišyti skystas ir miltelių formos statybines medžiagas, tokias kaip dažai, skiedinys, klijai, tinkas ir t.t. Priklausomai nuo medžiagos konsistencijos ir maišymo kiekio reikia naudoti tinkamą maišytuvą su atitinkamu maišymo poveikiu.

Įrenginį naudoti tik pagal paskirtį. Bet koks kitas naudojimas yra naudojimas ne pagal paskirtį. Už bet kokį pažeidimą, atsiradusį dėl netinkamo naudojimo, atsako vartotojas arba operatorius, o ne gamintojas.

Atkreipkite dėmesį į tai, kad mūsų prietaisai savo konstrukcija nėra pritaikyti gamybiniam, amatininkiškam ar pramoniniam naudojimui. Mes neprisiimame atsakomybės, jeigu prietaisas naudojamas gamybos, amatų ar pramonės įmonėse bei pagal panašią paskirtį.

Bendrieji saugos nurodymai

ĮSPĖJIMAS Perskaitykite visus saugos nurodymus ir instrukcijas.

Kai nesilaikoma saugos nurodymų ir instrukcijų, kyla pavojus gauti elektros smūgį, sukelti gaisrą ir (arba) sunkiai susižaloti

Visus saugos nurodymus ir instrukcijas išsaugokite ateičiai.

Saugos nurodymuose vartojama „elektrinio darbo instrumento“ sąvoka apima elektrinius darbo instrumentus, prijungtus prie elektros srovės tiekimo tinklo (su elektros srovės tiekimo kabeliu), taip pat elektrinius darbo instrumentus su akumuliatoriais (be elektros srovės tiekimo kabelio).

Sauga darbo vietoje

- Darbo vieta turi būti švari ir gerai apšviesta. Jei darbo vieta bus netvarkinga arba neapšviesta, gali įvykti nelaimingas atsitikimas.
- Su elektriniais darbo instrumentais nedirbkite aplinkoje, kurioje yra sprogo grėsmė, kurioje yra degūs skysčiai, dujos ar dulkės. Elektriniai darbo instrumentai išskiria žiežirbas, galinčias uždegti dulkes ar garus.
- Darbo su elektriniais darbo instrumentais metu šalia negali būti vaikų ir kitų asmenų. Dėl išblaškymo gali nebekontroliuoti prietaiso.

Elektros sauga

- Elektrinio darbo instrumento prijungimo kištukas turi tiktai lizdui. Kištukas jokiais būdais negali būti pakeltas. Nenaudokite jokių adapterio kištukų kartu su įžemintais elektriniais darbo instrumentais. Nepakelkite kištukai ir tinkantys lizdai sumažina elektros smūgio riziką.
- Venkite kūno kontakto su įžemintais paviršiais tokiais, kaip: vamzdžiai, šildymo įranga, viryklės ir šaldytuvai. Yra padidinta elektros smūgio rizika, jei Jūsų kūnas yra įžemintas.
- Elektrinius darbo įrankius saugokite nuo lietaus ir drėgmės. Vandeniui patekus į elektros prietaisą padidėja elektros smūgio rizika.
- Nenaudokite kabelio ne pagal paskirtį, elektriniam darbo instrumentui nešti, pakabinti ar kištukui iš lizdo ištraukti. Kabelį saugokite nuo karščio, alyvos, aštrių kraštų ar judančių prietaiso dalių. Pažeisti ar susipainioję kabeliai padidina elektros smūgio riziką.
- Jei su elektriniu darbo instrumentu dirbate po atviru dangumi, naudokite tik prailginimo kabelį, kuris skirtas ir darbui lauke. Prailginimo kabelio, skirto darbui lauke, naudojimas sumažina elektros smūgio riziką.
- Jei elektrinį darbo instrumentą būtina naudoti drėgnoje aplinkoje, naudokite apsaugos nuo srovės nutekėjimo automatinį saugiklį. Naudojant apsaugos nuo srovės nutekėjimo automatinį saugiklį, sumažinama elektros iškvos rizika.

Asmenų sauga

- Būkite atidūs, atkreipkite dėmesį į tai, ką darote, ir su elektriniu darbo instrumentu dirbkite protingai. Nenaudokite jokių elektrinių darbo instrumentų, jei esate pavargę ar paveikti narkotikų, alkoholio ar vaistų. Akimirka nedėmesingo elgesio naudojantis elektriniu darbo instrumentu gali sukelti rimtus sužalojimus.
- Turėkite asmenines saugos priemones ir visuomet būkite su apsauginiais akiniais. Asmeninių saugos priemonių, kaip pavyzdžiui, kaukė nuo dulkių, neslystantys apsauginiai batai, apsauginis šalmas ar klausos apsauga – priklausomai nuo elektrinio darbo instrumento pobūdžio ir panaudojimo – dėvėjimas sumažina sužeidimų riziką.
- Saugokitės, kad instrumentas nebūtų įjungtas netyčia. Prieš įdėdami akumuliatorių ir (arba) prijungdami prie elektros srovės tiekimo šaltinio, imdami arba nešdami elektrinį darbo instrumentą, įsitikinkite, kad jis yra išjungtas. Jeigu nešant elektrinį darbo instrumentą pirštą laikote prie jungiklio arba prietaisą prie elektros tiekimo šaltinio jungiate įjungtą, gali įvykti nelaimingi atsitikimai.
- Nustatymui naudojamus įrankius ar veržlinį raktą pašalinkite prieš įjungdami elektrinį darbo instrumentą. Įrankis ar raktas, esantis besisukančioje prietaiso dalyje, gali sukelti sužalojimus.
- Dėvėkite tam skirtą aprangą. Nenešioti ilgų drabužių ar papuošalų. Plaukus, drabužius ir pirštines laikykite pakankamu atstumu nuo judančių dalių. Laisvus drabužius, papuošalus ar ilgus plaukus judančios dalys gali pagriebti.
- Jei reikia sumontuoti dulkių siurbimo bei dulkių gaudymo įtaisus įsitikinkite, kad jie yra prijungti ir yra tinkamai naudojami. Dulkių siurbimas sumažina žalą, kurią gali sukelti dulkės, pavojų.

Elektrinio darbo instrumento naudojimas

- Neperkraukite prietaiso. Darbui naudokite tam skirtą elektrinį darbo instrumentą. Su tinkančiu elektriniu darbo instrumentu dirbsite geriau ir saugiau atliekamų darbų sektoriuje.
- Nenaudokite elektrinio darbo instrumento, kurio jun-

gklis yra pažeistas. Elektrinis darbo instrumentas, kurio neįmanoma įjungti ar išjungti, yra pavojingas ir turi būti remontuojamas.

- Prieš pradėdami reguliuoti instrumentą, keisti papildomas detales arba atidėdami instrumentą ilgesniam laikui, iš lizdo ištraukite elektros srovės tiekimo šakutę ir (arba) išimkite akumuliatorių. Ši atsargumo priemonė apsaugo nuo savaiminio elektrinio darbo instrumento įsijungimo.
- Nenaudokite elektrinius darbo instrumentus laikykite taip, kad būtų nepasiekiami vaikams. Neleiskite su prietaisu dirbti asmenims, kurie nėra susipažinę su šiuo prietaisu ar yra neperskaitę šios instrukcijos. Elektriniai darbo instrumentai yra pavojingi, jei juos naudoja nepatyrę asmenys.
- Elektriniais darbo instrumentais kruopščiai rūpinkitės. Patikrinkite, ar judančios dalys neprikaištingai veikia ir nestringa, ar dalys nėra sulūžę ar taip pažeistos, kad tai gali paveikti elektrinio darbo instrumento darbą. Prieš dirbant su prietaisu, pažeistas dalis būtina suremontuoti. Daugelis nelaimingų atsitikimų įvyksta dėl blogai techniškai prižiūrimo elektrinio darbo instrumento.
- Pjovimo instrumentai turi būti aštrūs ir švarūs. Kruopščiai prižiūrimi pjovimo instrumentai su aštriais ašmenimis mažiau stringa ir lengviau valdomi.
- Elektrinį darbo instrumentą, papildomus pridėdamus instrumentus ir kt. Naudokite laikydamiesi šių instrukcijų. Atsižvelkite į darbo aplinką ir atliekamą veiklą. Elektrinių darbo instrumentų naudojimas kitoks, nei nurodyta instrukcijoje, gali sukelti pavojingas situacijas.

Servisas

- Elektrinio darbo instrumento remontą atlikti gali tik kvalifikuoti specialistai, naudojant originalias atsargines dalis. Tokiu būdu užtikrinama, kad bus išsaugotas elektrinio darbo instrumento saugumas.

Papildomos saugos nuorodos elektriniams maišymo prietaisams

- Prietaiso nenaudokite sprogiroje aplinkoje. Nemašykite jokių tirpiklių ar medžiagų, į kurių sudėtį įeina tirpikliai, kurių užsiliepsnojimo taškas yra žemiau 21°C .
- Stenkitės, kad kabelis nepaliestų kurios nors kūno dalies.
- Naudokite tik darbo zonoje naudoti leidžiamą prailginimo kabelį.
- Prietaisą paleisti ir sustabdyti tik maišymo inde. Pasirūpinkite, kad maišymo indas stovėtų tvirtai ir saugiai.
- Maišymo metu rankų ar daiktų neikiškite į maišymo indą.
- Dirbant su maišymo mašina rekomenduotina nešioti darbinės pirštines ir apsauginius akinius.
- Būtina nešioti prigludusius drabužius.
- Įvertinkite atsakomąjį sukimo momentą

Kiti pavojai

Net naudojant šį elektros įrankį pagal visus reikalavimus, gali kilti kitų pavojų. Galimi pavojai, susiję su elektros įrankio konstrukcija ir specifikacija, yra šie:

- kvėpavimo takų dirginimas, jei naudojamas tinkamas respiratorius nuo dulkių;
- klausos pakitimai, jei nenešiojamos tinkamos ausinės;
- sveikatos sutrikimai dėl plaštakos ir rankos vibravimo, jei prietaisas naudojamas ilgą laiką arba netinkamai laikomas ir prižiūrimas.

Surinkimas (Fig. 2-4)

- 1) Dušo strypas (1) pagal laikrodžio rodyklę į maišymo elemento (2) drehn. (2 pav)
- 2) Tada sudėtinis dušas strypas įsukamas į pavaros veleno (3). (3 pav).

PAVOJUS!

Naudoti tik maišymo lazdele, kuri yra tinkama ir skirta medžiagai, kuri turi būti sumaišyti. Netinkamas maišymo strypas gali sugadinti sukelti perkrovos mašiną ir sukelti avariją!

Norėdami pašalinti maišymo lazdele prieš laikrodžio rodyklę nuo pavaros veleno. Strypas gali būti labai įstrigo šio įrašo. Šiuo atveju, įrašymo turi būti apsaugota naudojant raktą, kad nesisuktų. (4 pav)

Eksplotacijos pradžia

Įjungimas ir išjungimas

Įjungimas (1 pav.)

Įspauskite įj./išj. jungiklio (8) fiksatorių ir laikykite jį paspaudę. Dabar galite įspausti įj./išj. jungiklį (7), kad paleistumėte rankinį maišymo įrenginį. Kai tik įrenginys veiks, įj./išj. jungiklio (8) fiksatorių galima atleisti.

Išjungimas (1 pav.)

Atleiskite įj./išj. jungiklį (7). Įj./išj. jungiklio (8) fiksatorių kartu išsijungia automatiškai.

Greičio reguliatorius (1 pav.)

Greičio reguliatoriumi (9) pakopomis galima nustatyti įrenginio sūkių skaičių. Maišomos medžiagos rūšis lemia, koks greitis yra reikalingas. Optimalų greitį geriausiai sužinosite praktikoje.

2 pavarų dėžė (1 pav.)

Prietaisas yra su 2 pavarų dėže.

- Norėdami pasirinkti pavarą, pasukite jungiklį (4) 180°.
- 1. Pavara: nuo 0 min⁻¹ iki 580min⁻¹
- 2. Pavara: nuo 0 min⁻¹ iki 780 min⁻¹

Betätigen Sie den Schalter nur im Stillstand.

Darbas su dažų ir skiedinio maišytuvu

Keičiant maišytuvą reikia ištraukti tinklo kištuką. Panardinant į maišomą medžiagą bei ištraukiant iš jos reikia dirbti mažesnėmis apsuomis. Pilnai panardinus į maišomą medžiagą apsakas padidinkite iki maksimumo, kad būtų užtikrintas pakankamas variklio aušinimas. Maišant prietaisą vedžioti po maišymo indą. Maišyti tol, kol visa maišoma medžiaga bus pilnai apdorota. Baigę maišyti maišytuvą nuvalykite.

Techniniai duomenys

Vardinė įtampa	230 V~, 50 Hz
Imamoji galia	1600 W
Tuščiosios eigos sūkių skaičius	0-580 min ⁻¹ / 0-780 min ⁻¹
Maišytuvo laikiklis	M14
Apsaugos klasė	II
Svoris	5,2 kg

Triukšmas ir vibracija

Triukšmo ir vibracijos vertės pateiktos pagal EN 60745.

Garso slėgio lygis L _{PA}	86 dB(A)
Nesandarumas K _{PA}	3 dB(A)
Garso galios lygis L _{WA}	97 dB(A)
Nesandarumas K _{WA}	3 dB(A)

Nešiokite apsaugą nuo triukšmo.

Dėl triukšmo poveikio galite prarasti klausą.

Bendros svyravimo vertės (trijų krypčių vektorių suma) pateiktos pagal EN 60745.

Svyravimo emisijos vertė ah = 4,43 m/s²

Nesandarumas K = 1,5 m/s²

Papildoma informacija apie elektros įrankius Įspėjimas!

Nurodyta svyravimo emisijos vertė pamatuota, taikant standartizuotus bandymo metodus; ji gali skirtis, atsižvelgiant į elektros įrankio naudojimo būdą, ir išimtiniais atvejais viršyti nurodytąją.

Pagal nurodytą svyravimo emisijos vertę galima palyginti vieną elektros įrankį su kitu.

Be to, pagal nurodytą svyravimo emisijos vertę galima atlikti pirminį neįprasto poveikio įvertinimą.

Visiškai sumažinkite triukšmo susidarymą ir vibraciją!

- Naudokite tik nepriekaištingos būklės prietaisus.
- Reguliariai techniškai prižiūrėkite ir valykite prietaisą.
- Savo darbo pobūdį pritaikykite prie prietaiso.
- Neperkraudkite prietaiso.
- Jei reikia, leiskite prietaisui atvėsti.
- Išjunkite prietaisą, kai jis nebenaudojamas.
- Mūvėkite pirštines.

Priežiūra

⚠ **Įspėjimas!** Prieš atliekant kokį nors nustatymą, taisydamą ar priežiūrą, reikia ištraukti kištuką iš elektros lizdo!

Bendrosios priežiūros nuostatos

- Kiek įmanoma valykite dulkes ir nešvarumus nuo apsauginių įtaisų, vėdinimo plyšių ir variklio gaubto. Nušluostykite įrenginį švriu skudurėliu arba nupūskite žemo slėgio suslėgtu oru.
- Rekomenduojame valyti įrenginį po kiekvieno naudojimo.
- Reguliariai valykite įrenginį drėgnu skudurėliu naudodami truputį skysto muilo. Nenaudokite jokių valymo priemonių ar skiediklių, jie gali sugadinti plastmasines įrenginio dalis. Žiūrėkite kad į įrenginio vidų nepatektų vandens.
- Besisukančias dalis tepkite kartą per mėnesį, taip prailginsite įrankio tarnavimo laiką. Netepkite variklio.

Angliniai šepetėliai

- Atsiradus dideliame kibirkščiavimui, specialistas elektrikas turi patikrinti anglinius šepetėlius. Dėmesio! Anglinius šepetėlius keisti gali tik kvalifikuotas elektrikas.











Laikymas

Laikykite įrenginį ir jo priedus tamsioje, sausoje, apsaugotoje nuo šalčio ir vaikams nepasiekiamoje vietoje. Optimali laikymo temperatūra yra nuo 5 iki 30 °C. Laikykite elektrinį įrankį originalioje pakuotėje. Uždenkite elektrinį įrankį, kad apsaugotumėte jį nuo dulkių arba drėgmės. Laikykite naudojimo instrukciją prie elektrinio įrankio.

Galimas sutrikimas

Problema	Galima priežastis	Šalinimas
Variklis nepasileidžia	Nėra tinklo įtampos (maitinimo pertrauka)	Patikrinkite saugiklius
	Pažeistas jungiamasis kabelis	Paveskite kabelį pakeisti arba patikrinti (kvalifikuotam elektrikui) Nebenaudokite pažeistų kabelių
	Sugedęs variklis arba jungiklis	Norėdami pašalinti problemas, kreipkitės į gamintoją arba į jo nurodytą įmonę.
Neįprasta vibracija:	Pažeista maišymo mentelė	Pakeiskite maišymo mentelę
	Pažeistas maišymo velenas	Norėdami pašalinti problemas, kreipkitės į gamintoją arba į jo nurodytą įmonę.
	Netinkama maišoma medžiaga	Netinkamas apdorojimas. Laikykitės gamintojo pateiktų apdorojimo reikalavimų.
Prietaisas pradeda veikti, tačiau esant mažiausiai apkrovai užsiblokuoja ir galimai automatiškai išsijungia.	Per ilgas ilginamasis kabelis arba per mažas skerspjūvis.	Ilginamasis kabelis min. 1,5 mm ² esant maks. 25 m ilgiui.
	Kištukinis lizdas per toli nuo pagrindinės jungties ir per mažas jungiamojo laido skerspjūvis.	Kai kabelis ilgesnis – skerspjūvis min. 2,5 mm ² .

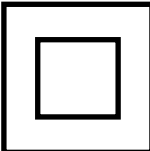
Simbolu, kas atrodas uz ierīces, skaidrojums

		<p>Pirms lietošanas sākšanas izlasiet un ievērojiet lietošanas instrukciju un drošības norādījumus!</p>
		<p>Lietojiet aizsargbrilles!</p>
		<p>Lietojiet ausu aizsargus!</p>
		<p>Rodoties putekļiem, lietojiet elpošanas masku!</p>
		<p>II drošības klase</p>

levads

RAŽOTĀJS:

scheppach

Fabrikation von Holzbearbeitungsmaschinen GmbH
Günzburger Straße 69
D-89335 Ichenhausen

GODĀTAIS KLIENT!

Vēlam prieku un izdošanos, strādājot ar Jūsu jauno ierīci.

NORĀDĪJUMS!

Šīs ierīces ražotājs saskaņā ar piemērojamo Vācijas Likumu par atbildību par ražojumiem nav atbildīgs par zaudējumiem, kas rodas šai ierīcei vai šīs ierīces dēļ saistībā ar:

- nepareizu lietošanu,
- lietošanas instrukcijas neievērošanu,
- trešo personu, nepilnvarotu speciālistu veiktu remontu,
- neoriģinālo rezerves daļu montāžu un nomaiņu,
- paredzētajam mērķim neatbilstošu lietošanu,
- elektroiekārtas atteici, neievērojot elektrības noteikumus un VDE noteikumus 0100, DIN 57113/ VDE0113.

Ievērojiet!

Pirms montāžas un lietošanas sākšanas izlasiet visu lietošanas instrukcijas tekstu.

Šai lietošanas instrukcijai ir jāpalīdz Jums iepazīt elektroierīci un izmantot tās izmantošanas iespējas atbilstoši paredzētajam mērķim.

Lietošanas instrukcijā ir sniegti svarīgi norādījumi par drošu, pareizu un ekonomisku darbu ar elektroinstrumentu, lai izvairītos no riskiem, ietaupītu remonta izdevumus, samazinātu dīkstāves laikus un palielinātu elektroinstrumenta uzticamību un darbību.

Papildus šīs lietošanas instrukcijas drošības noteikumiem noteikti jāievēro attiecīgajā valstī piemērojamie noteikumi par elektroinstrumenta lietošanu.

Glabājiet lietošanas instrukciju pie elektroinstrumenta plastmasas maisiņā, sargājot no netīrumiem un mitruma. Pirms darba sākšanas tā jāizlasa un rūpīgi jāievēro ikvienam operatoram. Ar elektroinstrumentu drīkst strādāt tikai personas, kas pārzina elektroinstrumenta lietošanu un ir instruētas par ar to saistītajiem riskiem. Jāievēro noteiktais minimālais vecums.

Līdztekus šajā lietošanas instrukcijā sniegtajiem drošības norādījumiem un attiecīgās valsts īpašajiem noteikumiem jāievēro vispārāztīte tehnikas noteikumi par kokapstrādes iekārtu lietošanu.

Mēs neuzņemamies atbildību par nelaiemes gadījumiem vai zaudējumiem, kas rodas, ja neņem vērā šo instrukciju un drošības norādījumus.

Piegādes komplekts

- Atveriet iepakojumu un uzmanīgi izņemiet ierīci.
- Noņemiet iepakojuma materiālu, kā arī iepakojuma un transportēšanas stiprinājumus (ja tādi ir).
- Pārbaudiet, vai piegādes komplekts ir pilnīgs.

- Pārbaudiet, vai ierīce un piederumi transportēšanas laikā nav bojāti.
- Ja iespējams, uzglabājiet iepakojumu līdz garantijas termiņa beigām.

UZMANĪBU!

Ierīce un iepakojuma materiāls nav rotaļlietas! Bērni nedrīkst rotāties ar plastmasas maisiņiem, plēvēm un sīkām detaļām! Pastāv norīšanas un nosmakšanas risks!

Daļu apraksts (Fig.1)

1. Maisīšanas stienis
2. Maisīšanas elements
3. Piedziņas vārpsta
4. 2 pārneseņu slēdzis
5. Rokturis
6. Motors
7. Ieslēgšanas / izslēgšanas slēdzis
8. Ieslēgšanas / izslēgšanas slēdža drošinātājs
9. Ātruma regulators

Mērķim atbilstoša lietošana

Ierīce ir paredzēta šķidru un pulverveida būvmateriālu, piem., krāsu, javu, līmju, apmetumu un tamlīdzīgu vielu, samaisīšanai. Atkarībā no materiāla konsistences un maisīšanas daudzuma ir jāizmanto maisītājs, kas ir piemērots atbilstošas maisīšanas darbības veikšanai.

Ierīci drīkst izmantot tikai paredzētajiem mērķiem. Ikviena lietošana, kas pārsniedz minētos mērķus, nav noteikumiem atbilstoša. Par visa veida bojājumiem vai savainojumiem ir atbildīgs lietotājs/operators, nevis ražotājs.

Lūdzam ņemt vērā to, ka mūsu ierīces atbilstoši priekšrakstam nav konstruētas profesionālai, amatnieciskai vai rūpnieciskai izmantošanai. Mēs neuzņemsimies nekādu garantiju, ja ierīce izmantota komerciālos, amatniecības vai rūpniecības uzņēmumos, kā arī tamlīdzīgos papilddarbos.

Elektroierīču vispārīgie drošības norādījumi

BRĪDINĀJUMS! Izlasiet visus drošības norādījumus un instrukcijas.

Ja drošības norādījumus un instrukcijas neņem vērā, var gūt elektrošoku, apdegumus un/vai smagas traumas.

Uzglabājiet visus drošības norādījumus un instrukcijas, lai nepieciešamības gadījumā tos varētu izmantot turpmāk.

Drošības norādījumos izmantotais jēdziens "elektroierīce" attiecas uz elektroierīcēm, kuras darbina no elektrotīkla (ar barošanas vadu), un uz elektroierīcēm, kuras darbina ar akumulatoru (bez barošanas vada).

Drošība darba vietā

- Uzturiet darba vietu tīru un labi apgaismotu. Nekārtības vai neapgaismotas darba vietas dēļ var notikt nelaiemes gadījumi.
- Nestrādājiet ar elektroierīci sprādzienbīstamā vidē, kur atrodas degoši šķidrumi, gāzes vai putekļi. Elektroierīces rada dzirksteles, kas var aizdedzināt putekļus vai tvaikus.
- Elektroierīces lietošanas laikā neļaujiet bērniem vai nepiederošām personām atrasties tās tuvumā. Ja nekoncentrēsieties darbam, varat zaudēt kontroli pār

ierīci.

Elektriskā drošība

- Elektroierīces pieslēguma kontaktdakšai ir jāatbilst kontaktligzdai. Nekādā gadījumā nedrīkst izmainīt kontaktdakšu. Neizmantojiet adapteru kontaktdakšas kopā ar drošības nolūkos iezemētajām elektroierīcēm. Neizmainītas kontaktdakšas un piemērotas kontaktligzdas samazina elektrošoka risku.
- Izvairieties no saskares ar iezemētām virsmām, piemēram, caurulēm, apkures sistēmām, plītiem un ledusskapjiem. Pastāv paaugstināts elektrošoka risks, ja atrodaties saskarē ar iezemētu priekšmetu.
- Nepakļaujiet elektroierīci lietus un slapjuma iedarbībai. Ūdens iekļūšana elektroierīcē palielina elektrošoka risku.
- Elektroierīces pārnēsāšanai, uzkāšanai vai kontaktdakšas izvilšanai no kontaktligzdas neizmantojiet barošanas vadu. Sargājiet barošanas vadu no karstuma, eļļas, asām malām vai ierīces kustīgajām detaļām. Bojāti vai samudžināti barošanas vadi palielina elektrošoka risku.
- Ja ar elektroierīci strādājat ārā, izmantojiet tikai ārā darbiem piemērotus pagarinātāja vadus. Pagarinātāja vads, kas ir piemērots darbam ārā, mazina elektrošoka risku.
- Ja nevarat izvairīties no elektroierīces lietošanas mitrā vidē, lietojiet automātisko aizsardzības slēdzi, kas nostrādā strāvas noplūdes brīdī. Automātiskā aizsardzības slēdža lietošana mazina elektrošoka risku uges angegebenen Spannung entspricht.

Cilvēku drošība

- Esiet uzmanīgs, pievērsiet uzmanību tam, ko darāt, un strādājiet saprātīgi ar elektroierīci. Nelietojiet elektroierīci, ja esat noguris vai narkotisko vielu, alkohola vai medikamentu iespaidā. Neuzmanības dēļ elektroierīces lietošanas laikā var gūt nopietnus savainojumus.
- Lietojiet individuālos aizsarglīdzekļus un vienmēr strādājiet aizsargbrillēs. Individuālo aizsardzības līdzekļu, piemēram, respiratora, neslidošu aizsargapavu, ķiveres vai ausu aizsargu, lietošana atkarībā no elektroierīces veida un lietošanas maziņa traumu gūšanas risku.
- Izvairieties no ierīces nejaušas ieslēgšanas. Pārliedzinieties, ka pirms pieslēgšanas elektrotīklam un/vai akumulatoram, kā arī pirms ierīces pacelšanas vai pārvietošanas elektroierīce ir izslēgta. Nenesiet elektroierīci, ja jūsu pirksts atrodas uz slēdža un nepievienojiet ieslēgtu ierīci elektroapgādes sistēmai – tas var izraisīt negadījumus.
- Pirms elektroierīces ieslēgšanas noņemiet uzstādīšanas instrumentus vai uzgriežņu atslēgu. Instruments vai atslēga, kas atrodas rotējošas ierīces detaļā, var izraisīt traumas.
- Valkājiet piemērotu apģērbu. Nevalkājiet platu apģērbu vai rotaslietas. Sargājiet matus, apģērbu un cimdus no kustīgām detaļām. Brīvs apģērbs, rotaslietas vai gari mati var iekļūt kustīgajās detaļās.
- Ja ierīcei var piemontēt putekļu nosūkšanas un putekļu uztveršanas ierīces, pārliedzinieties, ka tās ir pievienotas un tiek pareizi izmantotas. Putekļu sūcēja lietošana var mazināt apdraudējumus, ko izraisa putekļi.

Elektroierīces izmantošana un lietošana

- Nepārslodgiet ierīci. Izmantojiet elektroierīci, kas paredzēta veicamajam darbam. Ar piemērotu elektroierīci norādītajā jaudas diapazonā darbs veiksies labāk un drošāk.

- Nelietojiet elektroierīci, kam ir bojāts slēdzis. Elektroierīce, ko vairs nevar ieslēgt vai izslēgt, ir bīstama un tā ir jāsalabo.
- Pirms ierīces regulēšanas, detaļu nomaiņas vai ierīces novietošanas atvienojiet kontaktdakšu no kontaktligzdas un/vai izņemiet akumulatoru. Šis piesardzības pasākums novērš elektroierīces nejaušu iedarbināšanu.
- Elektroierīces, kuras nelietojat, uzglabājiet bērniem nepieejamā vietā. Nelaujiet lietot ierīci personām, kuras nav iepazinušās ar ierīci vai nav izlasījušas šo instrukciju. Elektroierīces ir bīstamas, ja tās lieto nepieredzējušas personas.
- Rūpīgi kopiet elektroierīces. Pārbaudiet, vai kustīgās detaļas darbojas nevainojami un neķeras, vai detaļas nav salūzušas vai bojātas tiktāl, ka traucē elektroierīces darbību. Pirms ierīces lietošanas nododiet bojātās detaļas remontēšanai. Daudzu negadījumu cēlonis ir slikti koptas elektroierīces.
- Nodrošiniet, lai griezējinstrumenti būtu asi un tīri. Rūpīgi kopti griezējinstrumenti ar asām griezējmalām iestrēgst mazāk un ir vieglāk vadāmi.
- Izmantojiet elektroierīci, tās piederumus, papildierīces utt. atbilstoši šiem norādījumiem. Turklāt ņemiet vērā darba apstākļus un izpildāmo darbu. Elektroierīču lietošana mērķiem, kas atšķiras no paredzētajiem, var izraisīt bīstamas situācijas.

Serviss

- Elektroierīces remontu drīkst veikt tikai kvalificēti speciālisti, izmantojot tikai oriģinālās rezerves daļas. Tādējādi tiek nodrošināta elektroierīces drošības saglabāšana.

Papildu drošības norādījumi elektriski darbināmām maisīšanas ierīcēm

- Ierīci nedrīkst lietot sprādzienbīstamā vidē. Nemasiet šķīdinātājus vai šķīdinātājus saturošas vielas, kuru uzliesmošanas temperatūra ir zemāka par 21° C.
- Neaplieciet vadus ap jebkādam ķermeņa daļām.
- Izmantojiet tikai darba zonai atļauto pagarinātāja vadu.
- Ieslēdziet un izslēdziet ierīci tikai tad, kad tā atrodas maisīšanas tvertnē. Gādājiet, lai maisīšanas tvertne atrastos stabilā un drošā pozīcijā.
- Maisīšanas darbu laikā nebāziet rokas vai priekšmetus maisīšanas tvertnē.
- Darbojoties ar maisītāju, ir ieteicams lietot darba cimdus un aizsargbrilles.
- Jāvalkā blīvi pieguļošs apģērbs.
- Ievērojiet reaktīvo griezes momentu.

Atlikušie riski

Pat ja lietojat šo elektroierīci atbilstoši noteikumiem, vienmēr saglabājas atlikušie riski.

Elektroierīces konstrukcijas un izpildījuma dēļ var rasties šādi riski:

- plaušu bojājumi, ja netiek lietota piemērota putekļu aizsargmaska;
- dzirdes bojājumi, ja netiek lietoti piemēroti ausu aizsargi;
- veselības kaitējumi, ko izraisa plaukstu un roku vibrācijas, ja ierīci lieto ilgāku laiku, kā arī ja to lieto neatbilstoši un pienācīgi neapkopj.

Salikšana (Fig. 2-4)

- 1) Dušas stienis (1), kas pulksteņa rādītāja virzienā samaisīšanas elementam (2) drehn. (2.att)
- 2) Tad kompozīts dušas stienis ieskrūvē piedziņas vārpstu (3). (3. att).

BĪSTAMI!

Izmantot tikai maisīšanas stieni, kas ir piemērots un paredzēts, lai materiāls, kas tiek sajaukts.

Nepareiza sajaukot stienis var sabojāt izraisa pārslodzes mašīnu un izraisīt negadījumu!

Zum Abnehmen die Mischstange gegen den Uhrzeigersinn aus der Antriebswelle drehen. Die Stange kann sehr fest in dieser Aufnahme sitzen. In diesem Fall muss die Aufnahme mit einem Schlüssel gegen Mitdrehen gesichert werden. (Fig.4)

Lietošanas sākšana

Ieslēgšana un izslēgšana

Ieslēgšana (1. att.)

Iespiediet ieslēgšanas/izslēgšanas slēdža (8) drošinātāju un turiet to nospiežot. Tagad varat nospiegt ieslēgšanas/izslēgšanas slēdzi (7), lai iedarbinātu rokās turamo maisītāju. Tiklīdz ierīce sāk darboties, varat atlaist ieslēgšanas/izslēgšanas slēdža (8) drošinātāju.

Izslēgšana (1. att.)

Atlaidiet ieslēgšanas / izslēgšanas slēdzi (7). Ieslēgšanas / izslēgšanas slēdža (8) drošinātājs automātiski izslēdzas.

Ātruma regulators (1. att.)

Ar ātruma regulatoru (9) var pakāpeniski noregulēt ierīces apgriezīgu skaitu. Maisāmā materiāla veids nosaka to, kāds ir nepieciešamais ātrums. Attiecīgi nepieciešamo optimālo ātrumu vislabāk iemācīsities no praktiskās pieredzes

2 pārneseņu pārvads (1. att.)

Ierīce ir aprīkota ar 2 pārneseņu pārvadu.

- Pārneseņa izvēlei pagrieziet slēdzi (4) par 180°
 1. pārneseņu: no 0 min⁻¹ līdz 580min⁻¹
 2. pārneseņu: no 0 min⁻¹ līdz 780 min⁻¹

Nospiediet slēdzi tikai apstādinātā stāvoklī.

Krāsas un javas maisītāja lietošana

Mainot maisīšanas rīku, tīkla kontaktdakšai jābūt atvienotai no elektrotīkla.

Iegremdējot ierīci maisāmajā materiālā vai izņemot no tā, ierīcei jādarbojas ar samazinātu apgriezīgu skaitu. Pēc ierīces pilnīgas iegremdēšanas maisāmajā materiālā palieliniet apgriezīgu skaitu līdz maksimālajam, lai būtu nodrošināta pietiekama motora dzesēšana. Maisīšanas procesa laikā virziet ierīci pa maisīšanas tvertni. Maisiet tik ilgi, kamēr viss maisāmais materiāls ir pilnībā samaisīts. Pēc maisīšanas darbu pabeigšanas notīriet maisītāju.

Tehniskie rādītāji

Nominālais spriegums	230 V~, 50 Hz
Patērējamā jauda	1600 W
Tukšgaitas apgriezīgu skaits	0-580 min ⁻¹ / 0-780 min ⁻¹
Maisīšanas rīka satvērējs	M14
Aizsardzības klase	II
Svars	5,2 kg

Troksnis un vibrācijas

Trokšņu un vibrācijas vērtības ir noskaidrotas atbilstoši EN 60745.

Trokšņa spiediena līmenis L _{PA}	86 dB(A)
Kļūda K _{PA}	3 dB(A)
Trokšņa jaudas līmenis L _{WA}	97 dB(A)
Kļūda K _{WA}	3 dB(A)

Lietojiet trokšņu slāpēšanas austiņas.

Trokšņu iedarbība var izraisīt dzirdes zudumu.

Vibrācijas summārās vērtības (trīs virzienu vektoru summa) ir noskaidrotas atbilstoši EN 60745.

Vibrāciju emisijas vērtība a_h = 4,43 m/s²

Kļūda K_K = 1,5 m/s²

Papildu informācija par elektroierīcēm Brīdinājums!

Norādītā vibrāciju emisijas vērtība ir izmērīta atbilstoši standartizētai pārbaudes metodei un var mainīties atkarībā no elektroierīces izmantošanas veida, kā arī izņēmuma gadījumos pārsniegt norādīto vērtību.

Norādīto vibrāciju emisijas vērtību var izmantot, lai salīdzinātu vienu elektroierīci ar citu.

Norādīto vibrāciju emisijas vērtību var izmantot arī iepriekšējai kaitējuma novērtēšanai.

Nodrošiniet, lai trokšņa rašanās un vibrācijas būtu minimālas!

- Izmantojiet tikai ierīces, kas ir nevainojamā kārtībā.
- Regulāri apkopiet un tīriet ierīci.
- Savu darba veidu pielāgojiet ierīcei.
- Nepārslogojiet ierīci.
- Nepieciešamības gadījumā lieciet veikt ierīces pārbaudi.
- Izslēdziet ierīci, kad no nelietojat.
- Strādājiet cimdos.

Apkope

△ Brīdinājums! Pirms jebkādu regulēšanas, apkopes vai remonta darbu veikšanas, atvienojiet ierīci no elektriskā strāvas avota!

Vispārējā apkope

- Nodrošiniet aizsargierīču, gaisa restīšu un motora telpas stāvokli cik vien tīru to ir iespējams uzturēt
- Tīriet iekārtu ar tīru lupatiņu vai tīriet to ar saspiegtu gaisu pie zema spiediena
- Mēs Jums iesakām veikt iekārtas tīrīšanas darbus pēc katras izmantošanas reizes
- Regulāri tīriet iekārtu ar mitru drāniņu, izmantojot ziepes uz eļļas bāzes
- Neizmantojiet tīrīšanas līdzekļus vai šķīdinātājus; tie var sabojāt iekārtas plastmasas detaļas. Pārļiecinieties, lai nekādā gadījumā iekārtā nenokļūst ūdens
- Reizi mēnesī veiciet iekārtas kustīgo detaļu eļļošanu, lai pagarinātu to ekspluatācijas laiku. Nekādā gadījumā neeļļojiet iekārtas motoru

Oglekļa suku

- Pārļieku lielas dzirksteļošanas gadījumā ir jāveic oglekļa suku pārbaude
- Šo pārbaudi un nepieciešamības gadījumā oglekļa suku nomaiņu var veikt tikai kvalificēts elektriķis

Glabāšana

Glabājiet ierīci un tās piederumus tumšā, sausā un nesalstošā, kā arī bērniem nepieejamā vietā. Ieteicamā glabāšanas temperatūra ir 5-30°C. Glabājiet elektroinstrumentu oriģinālajā iepakojumā. Nosedziet elektroinstrumentu, lai to aizsargātu pret putekļiem vai mitrumu. Uzglabājiet lietošanas instrukciju pie elektroinstrumenta.

Iespējamie traucējumi

Problēma	Iespējamais cēlonis	Novēršana
Motors neiedarbinās	Nav tīkla sprieguma (elektroapgādes pārtraukums)	Pārbaudiet aizsardzību ar drošinātāju
	Bojāts savienošanas kabelis	Uzticiet (kvalificētam elektriķim) nomainīt kabeli vai pārbaudīt kabeli Vairs nelietojiet bojātos kabelus
	Bojāts motors vai slēdzis	Problēmas novēršanai vērsieties pie ražotāja vai kādā no viņa minētajiem uzņēmumiem
Neparastas vibrācijas	Bojāts maisītājs	Nomainiet maisītāju
	Bojāta maisītāja vārpsta	Problēmas novēršanai vērsieties pie ražotāja vai kādā no viņa minētajiem uzņēmumiem
	Nepareizs maisāmais materiāls	Nepareiza izmantošana. Ievērojiet ražotāja izmantošanas noteikumus
Ierīce sāk darboties, taču nosprostojas pie mazākās slodzes un iespējams automātiski izslēdzas.	Pārāk garš pagarinātājs vai pārāk mazs šķērsgriezums.	Pagarinātājs ar vismaz 1,5 mm ² šķērsgriezumu maksimāli 25 m garumam.
	Kontaklīdzda pārāk tālu no galvenā pieslēguma, un savienošanas vada pārāk mazs šķērsgriezums.	Garākam kabelim – šķērsgriezums vismaz 2,5 mm ² .

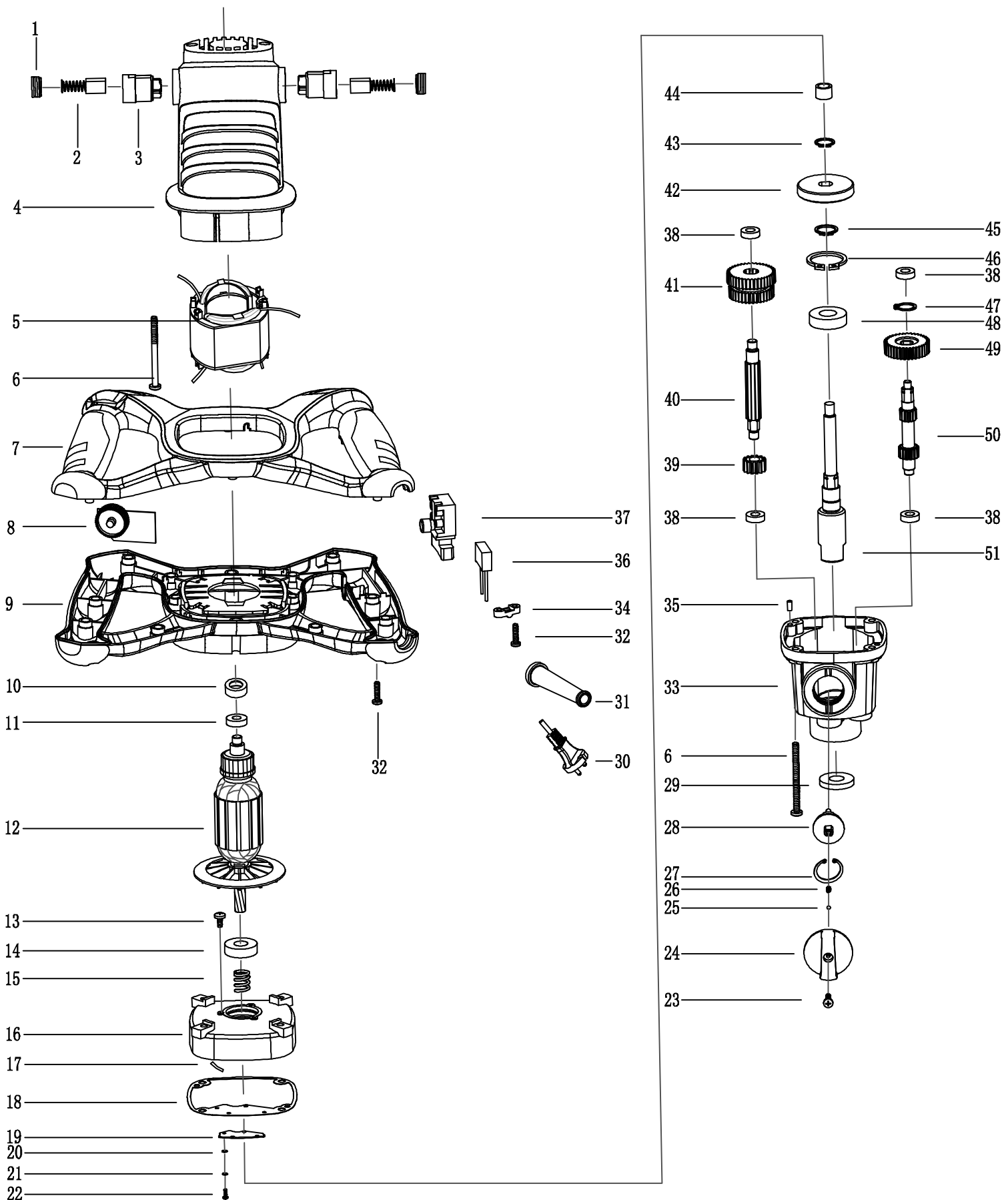

EG - Konformitätserklärung



DE	erklärt folgende Konformität gemäß EU-Richtlinie und Normen für den Artikel	SK	prehlasuje nasledujúcu zhodu podľa smernice EU a noriem pre výrobok
GB	hereby declares the following conformity under the EU Directive and standards for the following article	EST	kinnitab järgmist vastavus vastavalt ELi direktiivi ja standardite järgmist artiklumbrit
FR	déclare la conformité suivante selon la directive UE et les normes pour l'article	LT	pareiškia, taip atitiktis pagal ES direktyvos ir standartai šį straipsnį
IT	dichiara la seguente conformità secondo le direttive e le normative UE per l'articolo	LV	apliecina šādu saskaņā ar ES direktīvu atbilstības un standarti šādu rakstu
CZ	prohlašuje následující shodu podle smernice EU a norem pro výrobek	NL	verklaart hierbij dat het volgende artikel voldoet aan de daarop betrekking hebbende EG-richtlijnen en normen
HU	az EU-irányelv és a vonatkozó szabványok szerinti következo megfeleloségi nyilatkozatot teszi a termékre	RUS	заявляет о соответствии товара следующим директивам и нормам ЕС
HR	ovime izjavljuje da postoji sukladnost prema EU-smjernica i normama za sljedece artikle	PT	declara o seguinte conformidade com a Directiva da UE e as normas para o seguinte artigo
RO	declară următoarea conformitate corespunzător directivelor și normelor UE pentru articolul	ES	declara la conformidad siguiente según la directiva la UE y las normas para el artículo
TR	Normları gereğince asagıdaki uygunluk açıklama masını sunar.	DK	erklærer hermed, at følgende produkt er ioverensstemmelse med nedenstående EUdirektiver og standarder:
FIN	vakuuttaa täten, että seuraava tuote täyttää alla esitetty EU-direktiivit ja standardit	SE	försäkrar härmed följande överensstämmelse enligt EU-direktiv och standarder för följande artikeln
PL	deklaruje, że produkt jest zgodny z następującymi dyrektywami UE i normami	NO	erklærer herved følgende samsvar under EU-direktiv og standarder for følgende artikkel
SLO	izjavlja sledeco skladnost z EU-direktivo in normami za artikel	BG	декларира съответното съответствие съгласно Директива на ЕС и норми за артикул

Hand-Rührgerät - PM1600

<input type="checkbox"/> 2009/105/EC	<input type="checkbox"/> 89/686/EC_96/58/EC
<input type="checkbox"/> 2014/35/EU	<input checked="" type="checkbox"/> 2006/42/EC
<input type="checkbox"/> 2006/28/EC	Annex IV Notified Body: Notified Body No.: Reg. No.:
<input type="checkbox"/> 2005/32/EC	<input type="checkbox"/> 2000/14/EC_2005/88/EC
<input checked="" type="checkbox"/> 2014/30/EU	Annex V
<input type="checkbox"/> 2004/22/EC	Annex VI Noise: measured L_{WA} = xx dB(A); guaranteed L_{WA} = xx dB(A) Notified Body: Notified Body No.:
<input type="checkbox"/> 1999/5/EC	<input type="checkbox"/> 2004/26/EC
<input type="checkbox"/> 97/23/EC	Emission. No:
<input type="checkbox"/> 90/396/EC	
<input checked="" type="checkbox"/> 2011/65/EU	

Standard references: EN 55014-1; EN 55014-2; EN 61000-3-2; EN 61000-3-3; EN 60745-1; EN 60745-2-1; EN ISO 12100

Ichenhausen, den 17.05.2016

Unterschrift / Markus Bindhammer / Technical Director

Art.-No. 5907803901
Subject to change without notice

Documents registrar: Georg Kohler
Günzburger Str. 69, D-89335 Ichenhausen

Garantie DE

Offensichtliche Mängel sind innerhalb von 8 Tagen nach Erhalt der Ware anzuzeigen, andernfalls verliert der Käufer sämtliche Ansprüche wegen solcher Mängel. Wir leisten Garantie für unsere Maschinen bei richtiger Behandlung auf die Dauer der gesetzlichen Gewährleistungsfrist ab Übergabe in der Weise, dass wir jedes Maschinenteil, dass innerhalb dieser Zeit nachweisbar in Folge Material- oder Fertigungsfehler unbrauchbar werden sollte, kostenlos ersetzen. Für

Teile, die wir nicht selbst herstellen, leisten wir nur insoweit Gewähr, als uns Gewährleistungsansprüche gegen die Vorlieferanten zustehen. Die Kosten für das Einsetzen der neuen Teile trägt der Käufer. Wandlungs- und Minderungsansprüche und sonstige Schadensersatzansprüche sind ausgeschlossen.

Warranty GB

Apparent defects must be notified within 8 days from the receipt of the goods. Otherwise, the buyer's rights of claim due to such defects are invalidated. We guarantee for our machines in case of proper treatment for the time of the statutory warranty period from delivery in such a way that we replace any machine part free of charge which provably becomes unusable due to faulty material or defects of fabrication within such period of time. With respect to parts not

manufactured by us we only warrant insofar as we are entitled to warranty claims against the upstream suppliers. The costs for the installation of the new parts shall be borne by the buyer. The cancellation of sale or the reduction of purchase price as well as any other claims for damages shall be excluded.

Garantie FR

Les défauts visibles doivent être signalés au plus tard 8 jours après la réception de la marchandise, sans quoi l'acheteur perd tout droit au dédommagement.

Nous garantissons nos machines, dans la mesure où elles sont utilisées de façon conforme, pendant la durée légale de garantie à compter de la réception, sachant que nous remplaçons gratuitement toute pièce de la machine devenue inutilisable du fait d'un défaut de matière ou

d'usinage durant cette période. Toutes les pièces que nous ne fabriquons pas nous-mêmes ne sont garanties que si nous avons la possibilité d'un recours en garantie auprès des fournisseurs respectifs. Les frais de main d'œuvre occasionnés par le remplacement des pièces sont à la charge de l'acquéreur. Tous droits à réhabilitation et toutes prétentions à une remise ainsi que tous autres droits à dommages et intérêts sont exclus

Garanzia IT

Vizi evidenti vanno segnalati entro 8 giorni dalla ricezione della merce, altrimenti decadono tutti i diritti dell'acquirente inerenti a vizi del genere. Appurato un impiego corretto da parte dell'acquirente, garantiamo per le nostre macchine per tutto il periodo legale di garanzia a decorrere dalla consegna in maniera tale che sostituiamo gratuitamente qualsiasi componente che entro tale periodo presenti dei vizi di materiale o di fabbricazione tali da renderlo inutilizzabile. Per

componenti non fabbricati da noi garantiamo solo nella misura nella quale noi stessi possiamo rivendicare diritti a garanzia nei confronti dei nostri fornitori. Le spese per il montaggio dei componenti nuovi sono a carico dell'acquirente. Sono escluse pretese di risoluzione per vizi, di riduzione o ulteriori pretese di risarcimento danni.

Garantie NL

Zichtbare gebreken moeten binnen de 8 dagen na ontvangst van de goederen worden gemeld, zo niet verliest de verkoper elke aanspraak op grond van deze gebreken. Onze machines worden geleverd met een garantie voor de duur van de wettelijke garantietermijn. Deze termijn gaat in vanaf het moment dat de koper de machine ontvangt. De garantie houdt in dat wij elk onderdeel van de machine dat binnen de garantietermijn aantoonbaar onbruikbaar wordt als gevolg van materiaal- of productiefouten, kosteloos vervangen. De garantie vervalt echter bij

verkeerd gebruik of verkeerde behandeling van de machine. Voor onderdelen die wij niet zelf produceren, geven wij enkel de garantie die wij zelf krijgen van de oorspronkelijke leverancier. De kosten voor de montage van nieuwe onderdelen vallen ten laste van de koper. Eisen tot het aanbrengen van veranderingen of het toestaan van een korting en overige schadeloosstellingsclaims zijn uitgesloten.

Garantía ES

Los defectos evidentes deberán ser notificados dentro de 8 días después de haber recibido la mercancía, de lo contrario el comprador pierde todos los derechos sobre tales defectos. Garantizamos nuestras máquinas en caso de manipulación correcta durante el plazo de garantía legal a partir de la entrega. Sustituiremos gratuitamente toda pieza de la máquina que dentro de este plazo se torne inútil a causa de fallas de material o de fabricación. Las piezas que no

son fabricadas por nosotros mismos serán garantizadas hasta el punto que nos corresponda garantía del suministrador anterior. Los costes por la colocación de piezas nuevas recaen sobre el comprador. Están excluidos derechos por modificaciones, aminoraciones y otros derechos de indemnización por daños y perjuicios.

Garantia PT

Para este aparelho concedemos garantia de 24 meses. A garantia cobre exclusivamente defeitos de material ou de fabricação. Peças avariadas são substituídas gratuitamente. cabe ao cliente efetuar a substituição. Assumimos a garantia unicamente de peças genuínas. Não há direito à garantia no caso de: peças de desgaste, danos de transporte, danos causados

pelo manejo indevido ou pela desatenção as instruções de serviço, falhas da instalação elétrica por inobservância das normas relativas à electricidade. Além disso, a garantia só poderá ser reinvidicada para aparelhos que não tenham sido consertados por terceiros. O cartão de garantia só vale em conexão com a fatura.

Garanti NO

Åpenbare mangler skal meldes innen 8 dager etter at varen er mottatt, ellers taper kunden samtlige krav pga slik mangel. Vi gir garanti for at våre maskiner ved riktig behandling under den rettslige garanti tidens varighet, fra overlevering, på den måten at vi erstatter kostnadsfritt hver maskindel, som innen denne tiden påviselig er ubrukelig som følge av material- eller

produksjonsfeil. For deler som vi ikke produserer selv, yter vi garanti kun i den utstrekning som garantikrav mot underleverandør tilkommer oss. Kjøperen bærer kostnadene ved montering av nye deler. Endrings- og verditapskrav og øvrige skadeerstatningskrav er utelukkede.

Takuu FI

Ilmeisistä puutteista tulee ilmoittaa kahdeksan päivän kuluessa tavaran vastaanottamisesta. Muutoin ostaja ei voi vaatia korvausta ko. puutteista. Annamme takuun oikein käsitellyille koneillemme lakisääteiseksi takuujaksi tavaran luovutuksesta alkaen siten, että vaihdamme korvauksetta minkä tahansa koneenoson, joka osoittautuu tämän ajan kuluessa käyttökelvot-

tomaksi raaka-aine- tai valmistusvirheestä johtuen. Osille, joita emme valmista itse, annamme takuun vain mikäli osien toimittaja on antanut niistä takuun meille. Uusien osien asennuskustannukset maksaa ostaja. Purku- ja vähennysvaatimukset ja muut vahingonkorvausvaatimukset eivät tule kysymykseen.

Garanti SE

Med denna maskin följer en 24 månaders garanti. Garantins täcker endast material- och konstruktionsfel. Defekta delar ersätts utan omkostningar, men kunden står för installationen. Vår garanti täcker endast original-delar. Anspråk på garanti öreligger inte för: garantin täcker ej,

transportskador, skador orsakade av felaktig behandling och då skötsel föreskrifter inte beaktats. Vidare kan garantikrav endast ställas för maskiner som inte har reparerats av tredje part.

Záruka SK

Zrejme vady musia byť predstavené v priebehu 8 dni po obdržaní tovaru, ináč zákazník stratí všetky nároky týkajúce sa takejto vady. Ponúkame záruku na naše aparáty, ktoré sú správne používané počas zákonného termínu záruky tak, že bezplatne vymeníme každú časť aparátu, ktorá sa v priebehu tohto času môže stať dokázateľne nefunkčnou dôsledkom materiálnej či

výrobnej vady. Na časti ktoré sami nevyrobíme, poskytujeme záruku iba v rozsahu, v ktorom nám prísluší nárok na záručné plnenie k subdodávateľovi. Za trovy týkajúce sa inštalácie novoj súčasti je zodpovedný zákazník. Nárok na výmenu tovaru, na zľavu a iné nároky na nahradenie škody sú vylúčené.

Garancija SI

Očitne pomanjkljivosti je potrebno naznaniti 8 dni po prejemu blaga, v nasprotnem primeru izgubi kupec vse pravice do garancije zaradi takšnih pomanjkljivosti. Za naše naprave dajemo garancijo ob pravilni uporabi za čas zakonsko določenega roka garancije od predaje in sicer na takšen način, da vsak del naprave brezplačno nadomestimo, za katerega bi se v tem roku

izkazalo, da je zaradi slabega materiala ali slabe izdelave neuporaben. Za dele, ki jih sami ne izdelujemo, jamčimo samo toliko, kolikor zahteva garancija drugih podjetij. Stroški za vstavljanje novih delov nosi kupec. Zahteve za spreminjanje in zmanjšanje ter ostale zahteve za nadomestilo škode so izključene.

Szavatosság HU

A nyilvántaló hibákat ki kell jelenteni számított 8 napon belül az áruk, különben a vevő elveszti minden igényt az ilyen hibák. Kínálunk garanciát a gépeinket a megfelelő kezelés időtartamának hallgatólagos garancia a szállítás időpontját oly módon, hogy cserélje ki minden egyes része ezen idő alatt észlelhető a sorban anyag-vagy gyártási legyen hiábavaló, ingyen. Az alkatrészeket, hogy

nem termel magunkat, hogy csak olyan garanciát, hiszen jogosultak jótállási igények beszállítókkal szemben. A költségek beillesztése az új részek a vevőnek. Átalakítása és csökkentése követelések és egyéb kártérítési igények ki vannak zárva.

Garancija HR

Vidljive štete se moraju prijaviti u roku od 8 dana od primitka robe. U suprotnom slučaju kupac gubi pravo na reklamaciju. Mi jamčimo za naše strojeve u slučaju ispravnog postupanja tijekom perioda zakonskog jamstva tako što zamijenjujemo besplatno bilo koji dio stroja koji dokazano postane neupotrebljiv uslijed neispravnog materijala ili grešaka u proizvodnji u tom vremenskom

periodu. Za dijelove koje mi nismo proizveli jamčimo samo ukoliko imamo pravo na reklamaciju prema dobavljačima. Troškove za ugradnju novih dijelova snosi kupac. Molbe za smanjenjem cijene kao i sve druge reklamacije zbog šteta su isključene.

Záruka CZ

Viditelné vady jsou poukazatelné během 8 dní od obdržení zboží, jinak ztrácí zákazník všechny nároky týkající se takovýchto vad. Poskytujeme záruku na naše stroje, s kterými je správně zacházeno, na dobu zákonně záruční lhůty začínající od doručení tak, že bezplatně vyměníme každou část stroje, která se během této doby může stát prokazatelně nepoužitelnou následkem

materiálové či výrobní vady. Na díly, které sami neopravujeme, poskytujeme záruku pouze v rozsahu, v němž nám přísluší nárok na záruční plnění vůči subdodavateli. Náklady na instalaci nového dílu nese zákazník. Nárok na výměnu zboží, na slevu a jiné nároky na odškodnění jsou vyloučeny.

Gwarancja PL

Wszelkie uszkodzenia muszą być zgłaszane w przeciagu 8 dni od daty otrzymania towaru, w przeciwnym wypadku, prawo do reklamacji wygasa. Gwarantujemy, że w czasie trwania gwarancji wymienimy wszelkie części maszyny, które okażą się niesprawne na skutek wad materiału z jakiego zostały wykonane lub błędów w produkcji bez dodatkowych opłat pod warunkiem, że maszyna

będzie obsługiwana zgodnie z zaleceniami. W odniesieniu do części nie produkowanych przez nas, gwarancja obowiązuje tylko w przypadku naszych dostawców. Koszty instalacji nowych części są ponoszone przez klienta. Odszkodowania wynikłe z uszkodzeń maszyny oraz redukcje ceny zakupu maszyny w ramach reklamacji nie będą rozpatrywane.

Garantie RO

Defecte evidente trebuie să fie raportate în termen de 8 zile de la primirea de bunuri, altfel cumpărătorul pierde toate cererile pentru astfel de defecte. Oferim o garanție de pe mașinile noastre cu un tratament adecvat pe durata unei garanții implicite de la data de livrare în așa fel încât vom înlocui fiecare parte în acel moment detectabil într-un rând în material sau manoperă ar fi inutil, gratuit. Pentru părțile care nu ne pro-

duc, vom face doar o astfel de garanție, așa cum avem dreptul la pretenții de garanție împotriva furnizorilor. Costurile pentru introducerea de piese noi la cumpărare. Conversie și reducerea creanțe și alte cererile de despăgubire sunt excluse.

Garantii EE

Ilmselgetest vigadest tuleb teatada 8 päeva jooksul pärast kauba kättesaamist, vastasel juhul kaotab ostja kõik õigused garantiile nimetatud vigade tõttu. Õige käsitsemise korral anname oma masinatele garantii seadusega ettenähtud ajaks alates kauba üleandmisest nii, et vahetame tasuta välja kõik masina osad, mis nimetatud aja jooksul peaks muutuma kasutuskölbmatuks

materjali- või tootmisvea tõttu. Osade eest, mida me ise ei tooda, anname garantii vaid selles osas, mis tarnija on meile garanteerinud. Uute osade paigaldamise kulud kannab ostja. Muutmis- ja amortisatsiooninõuded ning muud kahjutasunõuded välistatakse.

Garantija LV

Acīmredzami defekti ir jāpaziņo 8 dienu laikā no preces saņemšanas. Pretējā gadījumā pircēja tiesības pieprasīt atbilstību par šādiem defektiem ir spēkā neesošas. Mēs dodam garantiju savām iekārtām, ja pircējs pret tām atbilstoši izturas garantijas laikā. Mēs apņemamies bez maksas piegādāt jebkuru rezerves daļu, kas iespējams kļuvusi nelietoājama bojātu materiālu vai ražošanas defektu dēļ šajā laika periodā. Attiecībā uz rezerves daļām, kuras nav mūsu ražotas, mēs garantējam

tikai gadījumā, ja mums ir garantija no saviem piegādātājiem. Jauno detaļu uzstādīšanas izmaksas ir jāuzņemas pircējam. Pirkuma atcelšana vai pirkuma cenas samazināšana, kā arī jebkuras citas prasības par bojājumu atbilstināšanu netiek izskatītas.

Garantija LT

Dėl akivaizdžiai matomų defektų turi būti informuota per 8 dienas nuo įrenginio gavimo momento. Kitu atveju pirkėjo teisė reikšti pretenziją dėl šių defektų yra negaliojanti. Savo įrenginiams mes garantuojame įstatymo nustatytą pilną aptarnavimą garantinio laikotarpio metu, jei yra laikomasi gamintojo-vartotojo susitarimo ir mes pažadame nemokamai pakeisti bet kurias mašinos dalis,

sugedusias dėl blogos medžiagos ar gamyklinio broko. Mes neatsakome už dalis, pagamintas ne mūsų ir jūsų gautas iš kito tiekėjo. Naujų dalių montavimo kaštai yra pirkėjo atsakomybė. Pirkimo nutraukimas ar pirkimo kainos sumažinimas, kaip ir bet kurios kitos pretenzijos dėl nuostolių nebus patenkinamos.

Abyrgð IS

Augljósar skemmdir verður að tilkynna innan 8 daga frá viðtöku vörunnar. Annars er réttur kaupanda um bætur vegna sílka skemmda ógildur. Við ábyrgjumst, í tilfelli rétttrar meðhöndlunar yfir lögbundið ábyrgðartímabil frá afhendingu, að við skiptum um hvern vélarhlut án kostnaðar sem ónothæfur er vegna gallaðs efnis eða skemmda í framleiðslu innan ákveðins tímabils. Af því er

tekur til hluti sem ekki eru framleiddir af okkur, ábyrgjumst við af því leiti aðeins að við eigum rétt á ábyrgðarkröfum gagnvart birgðasöllum. Kostnaður vegna uppsetningar á nýjum hlutum skal falla í skaut kaupanda. Ógilding sölu eða afsliáttur á kaupverði sem og aðrar kröfur vegna skemmda eru undanskildar.

Garanti TR

Apaçık kusurları malların alınmasından 8 gün içinde bildirilmesi gerekir, aksi takdirde alıcı bu kusurları için tüm talepler kaybeder. Biz ücretsiz, yarasız olmalıdır malzeme veya işçilik üst üste saptanabilir bu süre içinde her bir parça takmadan böyle bir şekilde teslim tarihinden itibaren zimmi garanti süresine uygun tedavi ile makinelerde bir garanti veriyoruz. Biz tedarikçiler karşı garanti

talepleri hakkı olarak kendimizi üretmek değil bu parça için, biz, sadece teminat olun. Alıcıya yeni parçaların yerleştirilmesi için maliyetleri. Dönüşüm ve azaltma iddiaları ve diğer tazminat talepleri dahil değildir.

гаранция BG

Очевидни недостатъци трябва да бъдат докладвани в рамките на 8 дни от получаването на стоки, в противен случай купувачът губи всякакви претенции за такива дефекти. Предлагаме гаранция на нашите машини с правилното лечение на срока на действие на косвена гаранция от датата на доставка по такъв начин, че ние замени всяка част в рамките на това време открива в един ред в материала или изработката трябва да бъде безполезно,

безплатно. За части, които ние не се произвеждат, ние правим само като гаранция, като имаме право на гаранционни искиве срещу доставчици. Разходите за вмякване на нови части на купувача. Преобразуване и намаляване вземания и други искивете за обезщетения, са изключени.

Гарантия RU

Об очевидных дефектах необходимо уведомить в течение 8 дней после получения товара. В ином случае все претензии покупателя по таким дефектам не принимаются. Мы предоставляем гарантию на наши машины при условии правильного обращения с ними. Гарантия действует с момента передачи машины в течение установленного законом гарантийного срока. В течение этого времени мы гарантируем бесплатную замену любой части машины, если они стали непригодны к использованию в результате доказуемых ошибок в применяемых

материалах или при изготовлении. На части машины, которые мы не изготавливаем сами, мы предоставляем гарантии в той мере, насколько нас касаются рекламационные претензии к изготовителям. Расходы по замене деталей несет покупатель. Претензии на расторжение договора купли-продажи, штрафы и прочие требования о возмещении ущерба исключаются.

Garantie BE-VLG

Zichtbare gebreken moeten binnen 8 dagen na ontvangst van de goederen worden gemeld, anders verliest de koper elk recht op aanspraak voor dergelijke gebreken. Bij een juiste behandeling van onze machines en gedurende de wettelijke garantietermijn vanaf de aflevering bieden wij garantie door elk machineonderdeel, dat tijdens deze periode door materiaal- of

productiefouten onbruikbaar zou worden, gratis te vervangen. Voor onderdelen die wij niet zelf produceren, bieden wij enkel garantie in de mate die de toeleveranciers ons bieden. De kosten voor de plaatsing van de nieuwe onderdelen draagt de koper. Aanspraken voor wijzigingen, waardevermindering en overige schadeloosstelling zijn uitgesloten.