

Art.Nr.
59062101901











schepach











59062010850 | 06/2015

CE



D	Stromgenerator Original-Anleitung
CZ	Elektrocentrála Překlad z originálního návodu
SK	Generátor Prevod iz originalnih navodil za uporabo
EST	Voolugeneraator Tõlge originaali manuaal
LV	Strāvas Generators Tulkojums no oriģinālā pamācību
LT	Elektros srovės generatorius Vertimas iš originalaus instrukcija
FR	Groupe électrogène Traduction de la notice originale
IT	Generatore di corrente Traduzione delle istruzioni originali

DE	 Nur für EU-Länder. Werfen Sie Elektrowerkzeuge nicht in den Hausmüll! Gemäß europäischer Richtlinie 2012/19/EU über Elektro- und Elektronik-Altgeräte und Umsetzung in nationales Recht müssen verbrauchte Elektrowerkzeuge getrennt gesammelt und einer umweltgerechten Wiederverwertung zugeführt werden.
GB	 Only for EU countries. Do not dispose of electric tools together with household waste material! In observance of European directive 2012/19/EU on wasted electrical and electronic equipment and its implementation in accordance with national law, electric tools that have reached the end of their life must be collected separately and returned to an environmentally compatible recycling facility.
FR	 Pour les pays européens uniquement Ne pas jeter les appareils électriques dans les ordures ménagères! Conformément à la directive européenne 2012/19/EU relative aux déchets d'équipements électriques ou électroniques (DEEE), et à sa transposition dans la législation nationale, les appareils électriques doivent être collectés à part et être soumis à un recyclage respectueux de l'environnement.
IT	 Solo per Paesi EU. Non gettare le apparecchiature elettriche tra i rifiuti domestici! Secondo la Direttiva Europea 2012/19/EU sui rifiuti di apparecchiature elettriche ed elettroniche e la sua attuazione in conformità alle norme nazionali, le apparecchiature elettriche esauste devono essere raccolte separatamente, al fine di essere reimpiagate in modo eco-compatibile.
NL	 Allen voor EU-landen. Geef elektrisch gereedschap niet met het huisvuil mee! Volgens de Europese richtlijn 2012/19/EU inzake oude elektrische en elektronische apparaten en de toepassing daarvan binnen de nationale wetgeving, dient gebruikt elektrisch gereedschap gescheiden te worden ingezameld en te worden afgevoerd naar een recycle bedrijf dat voldoet aan de geldende milieu-eisen.
ES	 Sólo para países de la UE ¡No deseches los aparatos eléctricos junto con los residuos domésticos! De conformidad con la Directiva Europea 2012/19/EU sobre residuos de aparatos eléctricos y electrónicos y su aplicación de acuerdo con la legislación nacional, las herramientas eléctricas cuya vida útil haya llegado a su fin se deberán recoger por separado y trasladar a una planta de reciclaje que cumpla con las exigencias ecológicas.
PT	 Apenas para países da UE. Não deite ferramentas elétricas no lixo doméstico! De acordo com a diretiva europeia 2012/19/EU sobre ferramentas elétricas e eletrónicas usadas e a transposição para as leis nacionais, as ferramentas elétricas usadas devem ser recolhidas em separado e encaminhadas a uma instalação de reciclagem dos materiais ecológica.
SE	 Gäller endast EU-länder. Elektriska verktyg får inte kastas i hushållssoporna! Enligt direktivet 2012/19/EU som avser äldre elektrisk och elektronisk utrustning och dess tillämpning enligt nationell lagstiftning ska uttjänta elektriska verktyg sorteras separat och lämnas till miljövänlig återvinning.
FI	 Koskee vain EU-maita. Älä hävittä sähkötyökäluä tavallisen kotitalousjätteen mukana! Vanhoja sähkö- ja elektroniikkalaitteita koskevan EU-direktiivin 2012/19/EU ja sen maakohtaisten sovellusten mukaisesti käytetyt sähkötyökäluet on toimitettava ongelmajätteen keräyspisteeseen ja ohjattava ympäristöstävälliseen kierrätykseen.
NO	 Kun for EU-land. Kast aldri elektroverktøy i husholdningsavfallet! I henhold til EU-direktiv 2012/19/EU om kasserte elektriske og elektroniske produkter og direktivets iverksetning i nasjonal rett, må elektroverktøy som ikke lenger skal brukes, samles separat og returneres til et miljøvennlig gjenvinningsanlegg.
DK	 Kun for EU-lande. Elværktøj må ikke bortskaffes som almindeligt affald! I henhold til det europæiske direktiv 2012/19/EU om bortskaffelse af elektriske og elektroniske produkter og gældende national lovgivning skal brugt elværktøj indsamles separat og bortskaffes på en måde, der skåner miljøet mest muligt.

SK	 Kun for EU-lande. Elværktøj må ikke bortskaffes som almindeligt affald! I henhold til det europæiske direktiv 2012/19/EU om bortskaffelse af elektriske og elektroniske produkter og gældende national lovgivning skal brugt elværktøj indsamles separat og bortskaffes på en måde, der skåner miljøet mest muligt.
SI	 Samo za države EU. Električnega orodja ne odstranjajte s hišnimi odpadki! V skladu z Evropsko direktivo 2012/19/EU o odpni električni in elektronski opremi in z njenim izvajanjem v nacionalni zakonodaji je treba električna orodja ob koncu njihove življenjske dobe ločeno zbirati in jih predati v postopek okolju prijaznega recikliranja.
HU	 Csak EU-országok számára. Az elektromos kéziszerszámokat ne dobja a háztartási szeméttel! A használt villamos és elektronikai készülékekről szóló 2012/19/EU irányelv és annak a nemzeti jogba való átültetése szerint az használt elektromos kéziszerszámokat külön kell gyűjteni, és környezetbarát módon újra kell hasznosítani.
HR	 Samo za EU-države. Električne alate ne odlažite u kućne otpatke! Prema Europskoj direktivi 2012/19/EU o starim električnim i elektroničkim strojevima i usklađivanju s hrvatskim pravom istrošeni električni alati moraju se sakupljati odvojeno i odvesti u pogon za reciklažu.
CZ	 Jen pro státy EU. Elektrické nářadí nevyhazujte do komunálního odpadu! Podle evropské směrnice 2012/19/EU o nakládání s použitými elektrickými a elektronickými zařízeními a odpovídajících ustanovení právních předpisů jednotlivých zemí se použité elektrické nářadí musí sbírat odděleně od ostatního odpadu a podrobit ekologicky šetrnému recyklování.
PL	 Tylko dla państw UE. Proszę nie wyrzucać elektronarzędzi wraz z odpadami domowymi! Zgodnie z europejską Dyrektywą 2012/19/EU dot. zużytego sprzętu elektrycznego i elektronicznego oraz odpowiedzialniemi w prawie narodowym zużyte elektronarzędzia muszą być oddzielnie zbierane i wprowadzane do ponownego użytku w sposób nieszkodliwy dla środowiska.
RO	 Numai pentru țările din UE. Nu aruncați echipamentele electrice la fel ca reziduurile menajere! Conform Directivei Europene 2012/19/EU privitoare la echipamente electrice și electronice scoase din uz și în conformitate cu legile naționale, echipamentele electrice care au ajuns la finalul duratei de viață trebuie să fie colectate separat și trebuie să fie predate unei unități de reciclare.
EE	 Kehtib vaid EL maade suhtes. Ärge kasutage elektritööriistu koos majapidamisjäätmetega! Vastavalt EU direktiivile 2012/19/EU elektri- ja elektroonikaseadmete jäätmete osas ja kooskõlas igas riigis kehtivate seadustega, kehtib kohustus koguda kasutatud elektritööriistad eraldi kokku ja suunata need keskkonnasõbralikku taaskäitlustesse.
LV	 Tikai attiecībā uz ES valstīm. Neutilizējiet elektriskās ierīces kopā ar sadzīves atkritumiem! Pagal Eiropas Direktīvu 2012/19/EU par elektrisko un elektronisko iekārtu atkritumiem un tās ieviešanu saskaņā ar nacionālo likumdošanu, elektriskās ierīces, kas nokalpojušas savu mūžu, ir jāsavāc daļiņi un jāatgriež videi draudzīgās pārstrādes vietās.
LT	 Tik ES šalims. Nemesti elektros prietaisų kartu su kitomis namų ūkio atliekomis! Pagal Europos Sąjungos Direktyvą 2012/19/EU dėl elektros ir elektroninės įrangos atliekų ir jos vykdymo pagal nacionalinius įstatymus elektros įrankius, kurių tinkamumo naudoti laikas pasibaigė, reikia surinkti atskirai ir perduoti aplinkai nekenksmingo pakartotinio perdavimo įmonei.
IS	 Aðeins fyrir lönd ESB. Ekki henda rafmagnstækjum með heimilisúrgangi! Í fylgni við evrópsku tilskipunina 2012/19/EU um fargaðan rafbúnað og rafæran þúnað og framkvæmd þess í samræmi við innlend lög, verða rafmagnstæki sem úr sér gengin.

D	Stromgenerator	4-31
CZ	Elektrocentrála	
SK	Generátor	
EST	Voolugeneraator	32-59
LV	Strāvas Ģenerators	
LT	Elektros srovės generatorius	
FR	Groupe électrogène	60-87
IT	Generatore di corrente	

≡ VEREHRTER KUNDE,

Wir wünschen Ihnen viel Freude und Erfolg beim Arbeiten mit Ihrer neuen scheppach Maschine.

Hinweis: Der Hersteller dieses Gerätes haftet nach dem geltenden Produkthaftungsgesetz nicht für Schäden, die an diesem Gerät oder durch dieses Gerät entstehen bei:

- unsachgemäßer Behandlung,
- Nichtbeachtung der Bedienungsanweisung,
- Reparaturen durch Dritte, nicht autorisierte Fachkräfte,
- Einbau und Austausch von nicht originalen Ersatzteilen,
- nicht bestimmungsgemäßer Verwendung,

≡ WIR EMPFEHLEN IHNEN:

Lesen Sie vor der Montage und vor Inbetriebnahme den gesamten Text der Bedienungsanweisung durch.

Diese Bedienungsanweisung soll es Ihnen erleichtern, Ihre Maschine kennen zu lernen und ihre bestimmungsgemäßen Einsatzmöglichkeiten zu nutzen.

Die Bedienungsanweisung enthält wichtige Hinweise, wie Sie mit der Maschine sicher, fachgerecht und wirtschaftlich arbeiten, und wie Sie Gefahren vermeiden, Reparaturkosten sparen, Ausfallzeiten verringern und die Zuverlässigkeit und Lebensdauer der Maschine erhöhen. Zusätzlich zu den Sicherheitsbestimmungen dieser Bedienungsanweisung müssen Sie unbedingt die für den Betrieb der Maschine geltenden Vorschriften Ihres Landes beachten.

Bewahren Sie die Bedienungsanweisung, in einer Plastikhülle geschützt vor Schmutz und Feuchtigkeit, bei der Maschine auf. Sie muss von jeder Bedienungsperson vor Aufnahme der Arbeit gelesen und sorgfältig beachtet werden.

An der Maschine dürfen nur Personen arbeiten, die im Gebrauch der Maschine unterwiesen und über die damit verbundenen Gefahren unterrichtet sind. Das geforderte Mindestalter ist einzuhalten.

Neben den in dieser Bedienungsanweisung enthaltenen Sicherheitshinweisen und den besonderen Vorschriften Ihres Landes sind die für den Betrieb die allgemein anerkannten technischen Regeln zu beachten.

≡ ALLGEMEINE HINWEISE

- Überprüfen Sie nach dem Auspacken alle Teile auf eventuelle Transportschäden. Bei Beanstandungen muss sofort der Zubringer verständigt werden. Spätere Reklamationen werden nicht anerkannt.
- Überprüfen Sie die Sendung auf Vollständigkeit.
- Machen Sie sich vor dem Einsatz anhand der Bedienungsanweisung mit dem Gerät vertraut.
- Verwenden Sie bei Zubehör sowie Verschleiß- und Ersatzteilen nur Original-Teile. Ersatzteile erhalten Sie **bei Ihrem scheppach-Fachhändler**.
- Geben Sie bei Bestellungen unsere Artikelnummern sowie Typ und Baujahr des Gerätes an.

≡ VÁŽENÝ ZÁKAZNÍKU,

Přejeme Vám mnoho radosti a úspěchů při práci s Vaším novým strojem scheppach.

Upozornění:

Výrobce ze zákona neručí za škody, které na zařízení vznikly z důvodu:

- nevhodné úpravy,
- nerespektování návodu na obsluhu,
- opravy provedené třetí, neautorizovanou, osobou,
- vestavba a výměna neoriginálních náhradních dílů,
- nevhodné používání,

≡ DOPORUČUJEME:

Před montáží a uvedením do provozu si přečtěte celý text návodu na obsluhu.

Tento návod na obsluhu by vám měl usnadnit seznámení se se strojem a využití jeho možnosti.

Návod na obsluhu obsahuje důležité upozornění, jak se strojem bezpečně, odborně a hospodárně pracovat, a jak se vyvarovat nebezpečí, ušetřit náklady za opravy, minimalizovat výpadky a zvýšit spolehlivost a životnost stroje. Navíc k bezpečnostním ustanovením v tomto návodu na obsluhu je bezpodmínečně nutné respektovat předpisy pro provoz tohoto zřízení ve vaší zemi.

Uchovávejte návod na obsluhu v plastovém pouzdru u stroje chráněný před špinou a vlhkostí.

S návodem se musí seznámit každá osoba před zahájením práce se zařízením a musí jej dodržovat.

Se strojem mohou pracovat pouze osoby, které byly seznámeny s jeho používáním, a s tím spojenými riziky.

Minimální věk obsluhy stroje musí být dodržen.

Vedle bezpečnostních instrukcí obsažených v tomto návodu a zvláště vedle bezpečnostních předpisů vaší země je nutno při provozu zařízení respektovat všeobecně známá pravidla.

≡ VŠEOBECNÁ UPOZORNĚNÍ

- Po rozbalení zkontrolujte všechny části zdali nebyly poškozeny při transportu. Pokud zjistíte poškození, okamžitě informujte dodavatele.
- Pozdější reklamace nebudou uznány.
- Zkontrolujte kompletnost dodávky
- Seznamte se se strojem v souladu s návodem na obsluhu.
- Používejte pouze originální spotřební materiál a originální náhradní díly.
- Náhradní díly obdržíte u **distributora scheppach**.
- Pro objednání budete potřebovat číslo položky, typ a rok výroby stroje.

≡ VÁŽENÝ ZÁKAZNÍK,

Prajeme Vám veľa radosti a úspechov pri práci s Vaším novým strojom scheppach.

Pokyn:

Výrobca tohto zariadenia neručí podľa platného zákona o záruke na výrobok za škody, ktoré vzniknú na tomto zariadení alebo prostredníctvom tohto zariadenia pri:

- neprimeranom zaobchádzaní,
- nedodržiavaní návodu na obsluhu,
- opravách tretími, neoprávnenými odbornými silami,
- zabudovaní a výmene nie pôvodných náhradných dielov,
- používaní, ktoré nie je podľa určenia,

≡ ODPORÚČAME VÁM:

Pred montážou a uvedením do prevádzky si prečítajte celý text návodu na obsluhu.

Tento návod na obsluhu Vám má uľahčiť spoznať Váš stroj a využívať možnosti nasadenia podľa určenia.

Návod na obsluhu obsahuje dôležité pokyny, ako sa má so strojom bezpečne, odborne a hospodárne pracovať, a ako sa vyhýbať rizikám, ako ušetriť náklady na opravu, znižovať prestoje a zvyšovať spoľahlivosť a životnosť stroja.

Dodatočne musíte okrem týchto bezpečnostných stanoviení tohto návodu na obsluhu bezpodmínečne dbať na predpisy Vašej krajiny platné pre prevádzku stroja.

Návod na obsluhu uchovávejte v ochrannom puzdre pri stroji, chránený pred nečistotami a vlhkosťou. Každá obsluhujúca osoba si ho pred začatím práce musí prečítať a starostlivo naň dbať.

Na stroji smú pracovať len osoby, ktoré sú oboznámené s používaním stroja a poučené o súvisiacich rizikách. Požadovaný najnižší vek je potrebné dodržiavať.

Popri bezpečnostných pokynoch obsiahnutých v tomto návode na obsluhu a špeciálnych predpisoch Vašej krajiny, je potrebné dbať na všeobecne uznávané technické pravidlá pre prevádzku.

≡ VŠEOBECNÉ POKYNY

- Po vybalení preverte všetky časti, či sa pri prevoze nepoškodili. Pri poruchách je potrebné ihneď informovať dovozcu. Neskoršie reklamácie nebudú uznané.
- Preverte úplnosť zásielky.
- Pred nasadením sa podľa návodu na obsluhu oboznámte so zariadením.
- Pri príslušenstve a takisto pri opotrebovaných a náhradných dieloch používajte len pôvodné diely.
- Náhradné diely obdržíte od Vášho odborného **predajcu scheppach**.
- Pri objednávaní uďte naše číslo výrobku, ako aj typ a rok výroby zariadenia.

SG7000	
Lieferumfang	
	Benzin-Stromerzeuger
	Transportvorrichtung
	Zündkerzenschlüssel
	Gabelschlüssel
	12 Volt-Kabel
	Bedienungsanweisung
Technische Daten Generator	
Nennspannung	3 x 230 V, 1 x 400 V, 12 V
Nennfrequenz	(Hz) 50Hz
Leistung max.	5,5 KW
Nennstrom	5,2A / 400V, 8,3A / 12 VDC
Nennleistungsfaktor	1,0
Abmessungen	700 x 550 x 570 mm
Gewicht	84,5 kg
Technische Daten Motor	
Max. Motorleistung:	13 PS / 3600 U/min
Hubraum:	389 ccm
Motor-Bauart:	1 Zylinder/4-Takt
Kühlsystem:	Luftkühlung
Kraftstoff:	Benzin 90 Oktan Bleifrei
Tankinhalt:	25 l
Kraftstoffverbrauch	2,94 l/h
Ölmenge/Qualität	1,1 l / 15W40/<0 °C: 5W30
Betriebsdauer	ca. 8,5 h
Anlasser	Wendestarter
Technische Änderungen vorbehalten!	

≡ GERÄUSCHEMISSION

Schalldruckpegel LPA im Betrieb 74.1 dB(A)

Schalleistungspegel LWA im Betrieb 96 dB(A)

Sicherheitsschutzklasse: IP23M

Die angegebenen Werte sind Emissionswerte und müssen damit nicht zugleich auch sichere Arbeitswerte darstellen.

Obwohl es eine Korrelation zwischen Emissions- und Immissionspegel gibt, kann daraus nicht zuverlässig abgeleitet werden, ob zusätzliche Vorsichtsmaßnahmen notwendig sind oder nicht. Faktoren welche den derzeitigen am Arbeitsplatz vorhandenen Immissionspegel beeinflussen können, beinhalten die Dauer der Einwirkungen, die Eigenart des Arbeitsraumes, andere Geräuschquellen usw., z.B. die Anzahl der Maschinen und anderen benachbarten Vorgängen. Die zuverlässigen Arbeitsplatzwerte können ebenso von Land zu Land variieren. Diese Information soll jedoch den Anwender befähigen, eine bessere Abschätzung von Gefährdung und Risiko vorzunehmen.

SG7000	
Obsah dodávky zboží	
	Benzinový generátor elektrické energie
	Přípravek pro transport
	Klíč na zapalovací svíčky
	Vidlicový klíč
	Kabel pro 12 Volt
	Návod k obsluze
Technická data generátoru	
Výkon max.	5,5 KW
Jmenovitá frekvence	(Hz) 50Hz
Jmenovité napětí	3 x 230 V, 1 x 400 V, 12 V
Jmenovitý účinník	1,0
Jmenovitý proud	5,2A / 400V, 8,3A / 12 VDC
Rozměry	700x550x570
Hmotnost	84,5 kg
Technická data motoru	
Max. výkon motoru:	13 PS / 3600 U/min
Zdvihový objem:	389 ccm
Typ motoru:	1 válec/4-takt
Chlazení	vzduchem
Pohonné hmoty:	bezolovnatý benzín 90 oktanů
Objem nádrže:	25 l
Spotřeba PHM	2,94 L/h
Množství oleje/kvalita	1,1 l / 15W40/<0 °C: 5W30
Trvání provozu	ca.8,5/h
Startování	manuální
Technické změny vyhrazeny!	

≡ HLUKOVÉ EMISE

Hladina akustického tlaku LPA v provozu 74,1 dB(A)
Hladina akustického výkonu LWA v provozu 96 dB(A)
Třída krytí: IP23M

Uvedené hodnoty jsou hodnoty emisí a nemusí být současně bezpečnými pracovními hodnotami.

Ačkoli existuje vzájemný vztah mezi hladinou emisí a imisí, nemůže toho být spolehlivě odvozeno, jestli jsou nebo nejsou vyžadována doplňková opatření.

Faktory, které ovlivňují existující imisní hladinu konkrétního pracovního místa zahrnují trvání účinků, charakter pracovního prostoru, další zdroje hluku atd., například počet strojů a další blízké procesy.

Bezpečné pracovní hodnoty se mohou také lišit země od země.

Tato informace má uživateli pouze umožnit provést lepší odhad ohrožení a rizik

SG7000	
Obsah zásielky	
	Benzinový generátor
	Prepravné zariadenie
	Kľúč na zapalovacie sviečky
	Vidlicový kľúč
	12-voltový kábel
	Návod na obsluhu
Technické údaje Generátor	
Max. výkon	5,5 KW
Menovitá frekvencia	(Hz) 50Hz
Menovité napätie	3 x 230 V, 1 x 400 V, 12 V
Faktor menovitého výkonu	1,0
Menovitý prúd	5,2A / 400V, 8,3A / 12 VDC
Rozmery	700x550x570
Hmotnosť	84,5 kg
Technické údaje motora	
Max. výkon motora:	13 PS / 3600 ot./min.
Objem:	389 ccm
Druh konštrukcie motora:	1-valcový / 4-taktový
Chladiaci systém	vzduchové chladenie
Pohonná hmota:	benzín 90-oktánový, bezolovnatý
Obsah nádrže:	25 l
Spotreba paliva	2,94 L/h
Množstvo/kvalita oleja	1,1 l / 15W40/<0 °C: 5W30
Doba prevádzky	ca.8,5/h
Spúšťač	Otočný spúšťač
Technické zmeny vyhradené!	

≡ HLUKOVÉ EMISIE

Hladina zvuku v prevádzke 74.1 dB(A)
Hladina zvukového výkonu LWA v prevádzke 96 dB(A)









Trieda ochrany bezpečnosti: IP23M

Udané hodnoty sú emisné hodnoty a nemusia preto zároveň predstavovať aj bezpečné pracovné hodnoty.

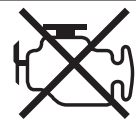







Hoci existuje korelácia medzi hladinou emisí a imisí, nie je z toho možné spoľahlivo odvodit', či sú nutné dodatočné preventívne opatrenia alebo nie. Faktory, ktoré môžu ovplyvňovať súčasnú existujúcu hladinu imisí na pracovisku, zahŕňajú trvanie účinkov, osobitosť pracovného priestoru, iné zdroje hluku atd.,

napr. počet strojov a iných susediacich dejov. Spoľahlivé hodnoty pracoviska sa tiež môžu odlišovať od krajiny ku krajine. Tieto informácie by avšak mali používateľovi poskytnúť lepší odhad ohrozenia a rizika.











≡ BESCHREIBUNG DER SYMBOLE

	1 Achtung! Heiße Oberflächen!
	2 Feuer, offenes Licht und Rauchen verboten!
	3 Auf verschütteten Kraftstoff und Kraftstoffflecke prüfen. Zum Betanken Motor abstellen!
	4 Gerät darf nur außerhalb geschlossener Räume verwendet werden!
	5 Gerät nicht bei Nässe verwenden!
	6 Achtung! Nicht direkter Sonneneinstrahlung aussetzen
	7 Vor Inbetriebnahme Motoröl auffüllen! Vor dem Starten Ölstand überprüfen!
	8 Starthebel beim Starten in Position bringen!
	9 Tankanzeige:
	10 Vor Inbetriebnahme das Handbuch lesen
	11 Gehörschutz benutzen

POPIS SYMBOLŮ

	1 Pozor! Horké povrchy!
	2 Oheň, otevřené světlo a kouření zakázáno!
	3 Zkontrolovat rozlité palivo a prosakování paliva. Vypnout motor před natankováním!
	4 Příklad musí být používán pouze mimo uzavřené prostory!
	5 Nepoužívat přístroj ve vlhkém prostředí!
	6 Pozor! Nevystavujte přímému slunečnímu záření
	7 Před uvedením do provozu dolít motorový olej! Před nastartováním přezkontrolovat hladinu oleje!
	8 Při startu zařadit startovací páku!
	9 Ukazatel nádrže
	10 Ukazatel nádrže: F = plná / E = prázdná
	11 Používejte chrániče sluchu

POPIS SYMBOLOV

	1 Pozor! Horúce plochy!
	2 Oheň, otvorené svetlo a fajčenie zakázané!
	3 Skontrolujte na vyliate palivo alebo škvvrny po palivu. Pred tankovaním vypnite motor!
	4 Zariadenie je možné prevádzkovať len mimo uzatvorené priestory!
	5 Zariadenie neprevádzkujte vo vlhku!
	6 Pozor! Nevystavujte priamemu slnečnému žiareniu
	7 Pred uvedením do prevádzky nalejte olej! Pres spustením skontrolujte stav oleja!
	8 Štartovaciu páku pri štartovaní uveďte do funkcie!
	9 Ukazateľ nádrže
	10 Ukazateľ nádrže: F= plné / E= prázdne
	11 Používajte ochranu sluchu

In dieser Bedienungsanweisung haben wir Stellen, die Ihre Sicherheit betreffen, mit diesem Zeichen versehen: ⚠

⚠ Sicherheitshinweise und Warnungen

Dieses Gerät entspricht den vorgeschriebenen Sicherheitsbestimmungen für Elektromaschinen

- Lesen Sie die Gebrauchsanleitung aufmerksam durch, bevor Sie den Generator in Betrieb nehmen.
- Ein unsachgemäßer Gebrauch kann zu Schäden an Personen und Sachen führen. Personen, die mit der Anleitung nicht vertraut sind, dürfen das Gerät nicht bedienen. Bewahren Sie die Gebrauchsanleitung sorgfältig auf.
- Kindern und Jugendlichen ist die Benutzung des Gerätes nicht gestattet.
- Bei nicht bestimmungsgemäßer Verwendung sowie bei Veränderungen an der Maschine übernimmt der Hersteller keinerlei Haftung.
- Beachten Sie ebenso die Sicherheitshinweise, die Montage- und Bedienungsanleitung sowie darüber hinaus die allgemein geltenden Unfallverhütungsvorschriften.

≡ WICHTIGER HINWEIS:

Stellen Sie sicher, dass Personen, die mit diesem Gerät arbeiten, diese Gebrauchsanleitung vor Betrieb gründlich gelesen und verstanden haben.

Betreiben Sie dieses Gerät niemals innerhalb von Gebäuden oder in einer Umgebung ohne ausreichende Belüftung.

Die Abgase enthalten Kohlenmonoxyd, ein geruchloses und giftiges Gas.

Achtung !

Der Generator weist Spannungsschwankungen auf, durch die folgende Geräte eventuell beschädigt werden können:

- Fernseh-/TV-Geräte- Audio-Video-Geräte,
- Produkte oder Geräte mit elektronischer Steuerung

≡ SICHERHEITSHINWEISE

Lesen Sie diese Anleitung sorgfältig – Machen Sie sich mit diesem Gerät vertraut. Beachten Sie die **für dieses Gerät geltenden Anwendungshinweise**, Einschränkungen und möglichen Gefahren.

- Das Gerät nur auf einem festen Untergrund aufstellen.
- Die Last darf die auf dem Typenschild des Generators angegebene Leistung nicht überschreiten. Überlastung führt zu Schäden am Gerät oder zur Verkürzung der Lebensdauer.
- Der Motor darf nicht mit überhöhter Drehzahl betrieben werden. Der Betrieb des Motors bei überhöhter Drehzahl erhöht die Verletzungsgefahr. Es dürfen keine Teile verändert werden, die die Regeldrehzahl beeinflussen.
- Vor Einstellarbeiten am Generator oder Motor unbedingt Zündkerze bzw. Zündkabel entfernen, um ein versehentliches Starten zu vermeiden.
- Geräte mit fehlerhaften oder fehlenden Teilen bzw.

Místa v návodu, která se týkají vaší bezpečnosti, jsme označili symbolem: ⚠

⚠ Bezpečnostní pokyny a varování

Toto zařízení odpovídá předepsaným bezpečnostním předpisům pro elektro zařízení

- Přečtěte si řádně návod na použití před zahájením provozu generátoru.
- Nevhodné použití může vést ke škodám na obsluze a věcech. Osoby, které nebyly seznámeny s návodem, nesmějí používat zařízení. Návod na obsluhu pečlivě uchovávejte
- Dětem a mladictvím není dovoleno používat toto zařízení
- Pokud zařízení není používáno dle předpisů nebo pokud je upraveno, nedrží výrobce za zařízení záruku.
- Dbejte stejně tak na bezpečnostní pokyny, montážní a provozní instrukce jako na obecně platné předpisy bezpečnosti práce.

≡ DŮLEŽITÉ UPOZORNĚNÍ:

Zajistěte, aby si personál pracující s tímto zařízením důkladně přečetl návod na obsluhu, a aby mu porozuměl. Neprovozujte zařízení uvnitř budov nebo v prostředí s nedostatečným větráním.

Výfukové plyny obsahují oxid uhelnatý, jedovatá plyn bez zápachu.

Pozor!

Generátor vykazuje kolísání napětí, kterým by eventuelně mohly být poškozeny následující zařízení.

- Televize/TV-zařízení, audio-video-zařízení,
- Výrobky nebo zřízení s elektronickým řízením

≡ BEZPEČNOSTNÍ UPOZORNĚNÍ

Přečtěte si tento návod pečlivě – seznamte se Důkladně se zařízením. Všimněte si platných upozornění pro používání tohoto zařízení, omezení a možných rizik.

- Zařízení postavte pouze na pevný podklad.
- Zatížení nesmí překračovat výkon uvedený na typovém štítku. Přetížení vede ke škodám na zařízení. Nebo na zkrácení jeho životnosti.
- Motor nesmí být provozován za příliš vysokých otáček. Provoz motoru za příliš vysokých otáček zvyšuje riziko zranění.
- Díly, které ovlivňují regulaci otáček, nesmějí být vyměněny.
- Před seřizovacími pracemi na generátoru nebo motoru vždy demontujte zapalovací svíčky nebo kabel k zapalovacím svíčkám, aby nedošlo k nechtěnému startu.
- Zařízení s vadnými nebo chybějícími díly, případně bez ochranného krytu nebo masky nesmějí být provozovány. Informace o náhradních dílech získáte u zákaznického servisu.

V tomto návodu na obsluhu sme miesta, ktoré sa týkajú Vašej bezpečnosti, opatрили týmto znakom: ⚠

⚠ Bezpečnostné pokyny

a upozornenia

Toto zariadenie zodpovedá predpísaným bezpečnostným predpisom pre elektrické stroje.

- Pred uvedením generátora do prevádzky si pozorne prečítajte návod na obsluhu.
- Pri používaní, ktoré nie je podľa určenia, môže dôjsť k škodám na osobách a veciach. Osoby, ktoré nie sú oboznámené s návodom, nesmú zariadenie obsluhovať. Návod na obsluhu starostlivo uchovávať.
- Deťom a mladistvým nie je používanie zariadenia povolené.
- Za používanie, ktoré nie je podľa určenia, ako aj pri zmenách na stroji, nepreberá výrobca žiadnu záruku.
- Dbajte takisto na bezpečnostné pokyny, návod na montáž a obsluhu, ako aj na všeobecne platné predpisy na predchádzanie nehodám, ktoré z toho vyplývajú.

≡ DŮLEŽITÝ POKYN:

Zabezpečte, aby si osoby, ktoré pracujú s týmto zariadením, pred jeho prevádzkou dôkladne prečítali návod na obsluhu a aby ho pochopili.

Toto zariadenie nikdy neprevádzkujte vo vnútri budov alebo v prostredí bez dostatočného vetrania.

Výfukové plyny obsahujú oxid uhoľnatý, nepáchnucci a jedovatý plyn.

Výstraha !

Generátor sa vyznačuje kolísaním napätia, prostredníctvom ktorého sa môžu nasledujúce zariadenia prípadne poškodiť:

- Televízor-/TV-zariadenia- Audio-Video-zariadenia,
- výrobky alebo zariadenia s elektronickým riadením

≡ BEZPEČNOSTNÉ POKYNY

Prečítajte si starostlivo návod – oboznámte sa so zariadením.

Dbajte na pokyny na používanie platné pre toto zariadenie, obmedzenia a možné nebezpečenstvá.

- Zariadenie postavte len na pevný podklad.
- Zaťaženie nesmie prekročiť výkon uvedený na typovom štítku generátora. Preťaženie vedie k škodám na zariadení alebo k skráteniu životnosti.
- Motor sa nesmie prevádzkovať s nadmerným počtom otáčok.
- Prevádzka motora pri zvýšenom počte otáčok zvyšuje nebezpečenstvo poranenia. Nesmú sa meniť žiadne časti, ktoré ovplyvňujú predpísaný počet otáčok.
- Pred nastavovaním generátora alebo motora je bezpodmienečne potrebné odstrániť zapalovače motora príp.
- kábel zapalovania, aby sa zamedzilo nedopatrenému spusteniu.
- Zariadenia s chybnými alebo chýbajúcimi časťami

ohne Schutzgehäuse oder Abdeckung dürfen nicht betrieben werden. Informationen zu Ersatzteilen erhalten Sie bei Ihrem Kundendienst.

- Das Gerät nicht in einer nassen oder feuchten Umgebung oder auf hochleitfähigen Oberflächen wie Metallbelägen oder Stahlkonstruktionen betreiben oder lagern. Bei Betrieb des Geräts unter Bedingungen wie den eben genannten unbedingt Gummihandschuhe und -stiefel tragen sowie einen Erdschlussstromunterbrecher verwenden.
- Generator sauber und frei von Öl, Schmutz und anderen Fremdstoffen halten.
- Sicherstellen, dass Verlängerungskabel, Stromkabel und alle elektrischen Komponenten in einwandfreiem Zustand sind. Elektrische Geräte niemals mit beschädigten oder defekten Kabeln betreiben.
- Zur Vermeidung von Verbrennungen Auspuff und andere Motor- bzw. Generatorteile, die sich im Betrieb erwärmen, nicht berühren.
- Gerät nicht an Haushaltssteckdosen anschließen.
- Nicht mit anderen Stromquellen verbinden.

Unter folgenden Bedingungen ist der Betrieb des Generators unbedingt zu unterlassen:

- bei Änderung der Motordrehzahl
- bei Abnahme der elektrischen Leistung
- beim Auftreten von Fehlzündungen
- bei Funkenbildung
- bei übermäßiger Vibration
- beim Auftreten von Flammen oder Rauch
- in geschlossenen Räumen
- bei Regen oder rauem Wetter
- in geschlossenen Raumabschnitten
- bei Regen oder rauem Wetter
- bei Überhitzung in angeschlossenen Geräten
- bei Schäden an den Steckdosen

Das Kraftstoffsystem regelmäßig auf undichte Stellen und Verschleißspuren wie abgeriebene oder poröse Leitungen, lose oder fehlende Schellen und Schaden am Tank oder Tankdeckel prüfen. Vor Betrieb müssen alle Fehler behoben werden.

Der Generator sollte nur unter folgenden Bedingungen betrieben, gewartet und betankt werden:

- Ausreichende Belüftung. Umgebungen vermeiden, in denen sich Dampfe anreichern können, z. B. Gruben, Keller, Ausschachtungen und Bilgen. Luftstrom und Temperatur beachten. Die Umgebungstemperatur sollte 40°C nicht überschreiten.
- Bei geschlossenen Räumen die gefährlichen Abgase über Rohre ausleiten. Die Motorabgase enthalten Kohlenmonoxid, ein giftiges, Geruch- und farbloses Gas, das beim Einatmen schwere gesundheitlichen Schaden bis hin zum Tod verursacht.
- Den Generator nur bei ausreichender Beleuchtung betanken. Verschütten von Kraftstoff vermeiden. Den Generator niemals während des Betriebs betanken. Motor vor dem Betanken circa zwei Minuten abkühlen lassen.
- Betankung nicht in der Nähe von offenem Feuer, Kontrolllampen oder funkenbildenden elektri-

- Zařízení nesmí být provozováno nebo skladováno v mokřem nebo vlhkém prostředí nebo na vodivých površích jako jsou kovové povlaky nebo ocelové konstrukce.
- Při použití zařízení ve výše uvedených podmínkách bezpodmínečně noste gumové rukavice a boty a používejte přerušovač zemního spojení.
- Udržujte generátor čistý a odmaštěný a zbavený jiných cizích předmětů.
- Ujistěte se, že prodlužovací kabel, kabel a elektrické komponenty jsou v bezvadném stavu. Elektrická zařízení nikdy neprovozujte, pokud mají poškozený nebo přerušený kabel.
- Nedotýkejte se výfuku a dalších částí motoru případně generátoru, které se za provozu zahřívají.
- Nezapojte zařízení do domácí zásuvky.
- Nepřipojte k delším zdrojům proudu.

Za níže uvedených podmínek je nutné okamžitě přerušit provoz zařízení:

- při změnách otáček motoru
- při ztrátě elektrického výkonu
- v případě vadného zapalování
- v případě jiskření
- při nadměrné vibraci
- při výskytu plamenů nebo kouře
- v uzavřených místnostech
- v dešti nebo nevládném počasí
- v uzavřených prostorových oddílech
- při přehřívání připojených zařízení
- v případě poškozené zásuvky

Palivový systém je nutno pravidelně kontrolovat zdali je těsný, nevykazuje známky opotřebení jako odřené nebo popraskané vedení volné nebo chybějící spony na nádrži nebo kryt nádrže.

Před provozem se musí bát odstraněny všechny nedostatky.

Generátor lze provozovat, udržovat a doplňovat palivem pouze za dodržení následujících podmínek:

- Dostatečné větrání. Vyvarujte se míst, ve kterých se mohou hromadit páry, jako například jámy, sklepy, šachty, uzavřené nádrže. Sledujte proudění vzduchu a teplotu. Teplota v okolí nesmí přesáhnout 40 °C.
- V uzavřených prostorech odvádějte nebezpečné spaliny pomocí potrubí. Výfukové plyny obsahují oxid uhelnatý, jedovatý, bezbarvý plyn bez zápachu, který při nadýchání způsobí těžké poškození zdraví nebo smrt.
- Generátor tankujte jen za dostatečného osvětlení. Vyvarujte se rozlití pohonných látek. Nikdy netankujte generátor za provozu. Před tankováním nechte motor cca 2 minuty vychladnout.
- Neprovádějte tankování v blízkosti otevřeného ohně, svítilen, zařízení tvořících jiskry jako jsou elektrické nástroje, svářečky, brusky.
- Kontrolujte tlumič hluku a vzduchový filtr jestli jsou v bezvadném stavu. Tyto díly slouží při vznícení jako ochrana proti plamenům.
- Nekuřte v blízkosti generátoru. Nenoste volné oblečení, přívěšky nebo podobné předměty, které by mohly být zachyceny startérem nebo jinými obíhajcími díly.

příp. bez ochranné skříně nebo krytu se nesmí převádět. Informácie o náhradných dieloch získate od vašej zákazníckej služby.

- Zariadenie neprevádzkujte ani neskladujte v mokrom ani vlhkom prostredí, ani na vysokovodivých povrchoch, ako sú kovové povlaky alebo oceľové konstrukcie.
- Pri prevádzke zariadenia za podmienok, ktoré boli práve spomenuté, používajte bezpodmienečne gumené rukavice a čizmy, ako aj prerušovač zemného prúdu.
- Generátor udržiavajte čistý a zbavený oleja, nečistoty a iných cudzích látok.
- Zabezpečte, aby boli predlžovací kábel, elektrický kábel a všetky elektrické komponenty v bezchybnom stave. Elektrické zariadenia nikdy neprevádzkujte s poškodenými alebo chybnými káblami.
- Aby sa zamedzilo popáleninám, nedotýkajte sa výfuku ani iných častí motora, príp. generátora, ktoré sa pri prevádzke zohrievajú.
- Zariadenie nepripájajte k domácim zásuvkám.
- Nepripájajte k iným zdrojom prúdu.

Za nasledujúcich podmienok generátor bezpodmienečne neprevádzkovať:

- pri zmene počtu otáčok motora
- pri poklese elektrického výkonu
- pri výskyte chybného zapalovania
- pri tvorbe iskier
- pri nadmernej vibrácii
- pri výskyte plameňov alebo dymu
- v uzavretých priestoroch
- pri daždi alebo sychravom počasí
- v uzavretých priestorových oddieloch
- pri daždi alebo v sychravom počasí
- pri prehriatí pripojených zariadení
- pri poškodení zásuviek

Palivový systém pravidelne kontrolovať kvôli netesným miestam a stopám po opotrebovaní, ako sú ošúpané alebo porózne vedenia, uvoľnené alebo chýbajúce príchytky a škody na nádrži alebo kryte nádrže.

Pred prevádzkou sa musia všetky chyby odstrániť.

Generátor by sa mal prevádzkovať, udržiavať a tankovať len za nasledujúcich podmienok:

- Dostatočné vetranie . Vyhybat' sa prostrediam, v ktorých sa môžu koncentrovať pary, napr. jamy, pivnice, vyhlbeniny a zberné priestory. Dbajte na prúd vzduchu a teplotu. Teplota prostredia by nemala prekročiť 40° C.
- Pri uzavretých priestoroch odvádzajte nebezpečné spaliny rúrou. Výfukové plyny obsahujú oxid uhoľnatý, jedovatý plyn bez zápachu a farby, ktorý pri vdýchnutí spôsobuje ťažké poškodenia zdravia až smrť.
- Generátor tankujte len pri dostatočnom osvetlení. Vyhybajte sa rozliatiu pohonnej látky. Generátor nikdy netankujte počas prevádzky. Motor pred tankovaním nechajte po dobu asi dvoch minút vychladnúť.
- Tankovanie nevykonávajte v blízkosti otvoreného ohňa, svetelných kontroliek alebo iskriacich elektrických zariadení ako elektrické nástroje, zväracie prístroje a brúsiace stroje.
- Skontrolujte tlmiče hluku a čističe vzduchu, či sú v

- schen Geräten wie Elektrowerkzeugen, Schweißgeräten und Schleifmaschinen durchführen.
- Schalldämpfer und Luftfilter auf einwandfreien Zustand prüfen. Diese Teile dienen bei Fehlzündungen als Flammenschutz.
 - Nicht in der Nahe des Generators rauchen. Keine lose Kleidung, Schmuck oder ähnliche Gegenstände tragen, die vom Anlasser oder von anderen umlaufenden Teilen erfasst werden können.

Bestimmungsgemäße Verwendung

- Generator nur in technisch einwandfreiem Zustand sowie bestimmungsgemäß, sicherheits- und gefahrenbewusst unter Beachtung der Betriebsanleitung benutzen!
- Insbesondere Störungen, die die Sicherheit beeinträchtigen können, umgehend beseitigen (lassen)!
- Die Sicherheits-, Arbeits- und Wartungsvorschriften des Herstellers sowie die in den Technischen Daten angegebenen Abmessungen müssen eingehalten werden.
- Die zutreffenden Unfallverhütungsvorschriften und die sonstigen, allgemein anerkannten sicherheitstechnischen Regeln müssen beachtet werden.
- Der Generator darf nur von Personen genutzt, gewartet oder repariert werden, die damit vertraut und über die Gefahren unterrichtet sind. Eigenmächtige Veränderungen an der Maschine schließt eine Haftung des Herstellers für daraus resultierende Schäden aus.
- Der Generator darf nur für Arbeiten verwendet werden, für die er gebaut ist und in der Bedienungsanleitung beschrieben wird.
- Der Generator darf nur mit Originalzubehör und Originalwerkzeugen des Herstellers genutzt werden.
- Jeder darüber hinausgehende Gebrauch gilt als nicht bestimmungsgemäß. Für daraus resultierende Schäden haftet der Hersteller nicht; das Risiko dafür trägt allein der Benutzer.

Der Generator muss vor dem Anschluss elektrischer Lasten die Betriebsdrehzahl erreicht haben. Lasten vor Ausschalten des Motors vom Gerät trennen.

Um Schaden durch Stromstöße zu verhindern, sicherstellen, dass der Kraftstofftank nicht vollständig geleert wird, wenn elektrische Lasten angeschlossen sind.

Keine Gegenstände in die Lüftungsschlitze stecken. Dies gilt auch bei ausgeschaltetem Generator. Nichtbeachtung kann Schaden am Generator oder Verletzungen zur Folge haben.

Restrisiken

Der Generator ist nach dem Stand der Technik und den anerkannten sicherheitstechnischen Regeln gebaut. Dennoch können beim Arbeiten einzelne Restrisiken auftreten.

Des Weiteren können trotz aller getroffenen Vorkehrungen nicht offensichtliche Restrisiken bestehen.

- Restrisiken können minimiert werden wenn die „Sicherheitshinweise“ und die „Bestimmungsgemäße Verwendung“ sowie die Bedienungsanweisung insgesamt beachtet werden.

⚠ Rádné používání

- Generátor lze používat pouze v technicky bezvadném stavu v souladu a návodem na obsluhu a s vědomím možných rizik!
- Obzvláště rušení, které ovlivňuje bezpečnost, je nutné okamžitě odstranit!
- Bezpečnostní, pracovní a udržovací předpisy výrobce ale i údaje obsažené v technické specifikaci musejí být dodrženy.
- Dodržujte příslušné předpisy bezpečnosti práce a ostatní všeobecné technická bezpečnostní pravidla.
- Generátor smí být používán a udržován pouze osobami, které s ním byly seznámeny a byly poučeny o rizicích. Za škody vzniklé jako důsledek úpravy stroje provedené svépomocí výrobce neručí.
- Generátor smí být používán jenom k pracím, ke kterým byl sestaven a popsán v návodu na obsluhu.
- Generátor smí být používán pouze s originálním příslušenstvím a originálními nástroji.
- Každé z tohoto vycházející použití není vhodné.

Za škody vzniklé jako důsledek tohoto nenese výrobce odpovědnost; riziko nese sám uživatel.

Generátor musí před každým zapojením elektrického zatížení dosáhnout plných otáček.

Zatížení musí být odpojeno před vypnutím motoru.

Abyste se vyvarovali škod způsobených rázy elektrického proudu při zátěži, ujistěte se, že nádrž na pohonné hmoty nebude zcela prázdná.

Nevkládejte žádné předměty do větracích štěrbin.

Toto platí také při vypnutém generátoru.

Nerespektování tohoto může vést ke škodám na generátoru nebo na zdraví.

⚠ Omezení

Generátor je sestaven na základě dostupné techniky a znalostí technicko-bezpečnostních pravidel.

Nicméně při práci může dojít k ojedinělým rizikovým stavům.

Z dalšího mohou navzdory opatřením vyplynout zbytková rizika, která nebudou zjevná.

- Zbytková rizika mohou být minimalizována pokud budete dbát všech bezpečnostních pokynů a řádného používání.

bezchybnom stave. Tieto časti slúžia pri chybnom zapalovaní ako ochrana proti plameňom.

- Nefajčite v blízkosti generátora. Nenoste žiaden voľný odev, šperky ani podobné predmety, ktoré môže zachytiť spúšťač motora alebo iné obehové časti.

⚠ Používanie podľa určenia

- Generátor používajte len v technicky bezchybnom stave, ako aj podľa určenia, s vedomím týka bezpečnosti a nebezpečenstiev a dbajte na návod na používanie!
- Obzvlášť poruchy, ktoré môžu narušiť bezpečnosť, ihneď odstráňte (nechajte odstrániť)!
- Bezpečnostné, pracovné a údržbárske predpisy výrobcu, ako tiež rozmery udané v Technických podkladoch, sa musia dodržiavať.
- Je nutné dbať na patričné predpisy ohľadom zamedzenia nehodám a na ostatné, všeobecne uznávané bezpečnostne-technické pravidlá.
- Generátor smú používať, udržiavať alebo opravovať len osoby, ktoré sú s tým oboznámené a sú poučené o nebezpečenstvách. Svojevoľné zmeny na stroji vylučujú ručenie výrobcu za z toho vyplývajúce škody.
- Generátor sa smie používať len pre práce, pre ktoré je zostrojený a ktoré sú popísané v návode na obsluhu.
- Generátor sa smie používať len s pôvodným príslušenstvom a s pôvodnými nástrojmi výrobcu.
- Pre každé použitie, ktoré je nad rámec tohto, platí, že nie je podľa určenia. Výrobca neručí za škody vyplývajúce z toho, riziko za to nesie používateľ.

Generátor musí pred pripojením elektrického zaťaženia dosiahnuť prevádzkový počet otáčok.

Zaťaženie pred vypnutím motora oddel'te od zariadenia.

Aby sa zamedzilo škodám prostredníctvom elektrických impulzov

Zaistite, aby palivová nádrž nebola úplne vyprázdnená, keď je pripojené elektrické zaťaženie.

Do vetracích štěrbin nestrkajte žiadne predmety.

Toto platí aj pri vypnutom generátore.

Nedbanie na toto môže spôsobiť škody na generátore alebo zranenia.

⚠ Zvyškové riziká

Generátor je skonštruovaný podľa stavu techniky a uznávaných

Bezpečnostne-technických pravidiel. Predsa sa pri práci môžu vyskytnúť jednotlivé zvyškové riziká.

Okrem toho sa môžu vyskytnúť napriek všetkým vykonávaným opatreniam nie zjavné zvyškové riziká.

- Zvyškové riziká je možné minimalizovať, keď sa dá spolu na „bezpečnostné pokyny“ a na „používanie podľa určenia“, ako aj na Návod na obsluhu.

☰ GEFAHREN UND SCHUTZMASSNAHMEN

Abgase:

Einatmung der Abgase Gerät nur im Freien verwenden

Elektrischer Schlag:

Berühren des Zündsteckers Zündkerzenstecker nicht bei laufendem Motor berühren

Verbrennungen:

Berührung des Auspuffes Gerät abkühlen lassen

Feuer-Explosion:

Benzin ist feuergefährlich Beim Tanken und Arbeiten ist das Rauchen verboten

Entpacken der Maschine

Überprüfen Sie den Inhalt auf eventuelle Transportschäden.

Im Falle eines Schadens muss dieser sofort an den Spediteur gemeldet werden. Prüfen Sie den Inhalt auf Vollständigkeit.

Melden Sie fehlende Teile sofort dem Händler.

Zusätzliche Teile, die an der Maschine zu befestigen sind, müssen vor der Montage lokalisiert und zugeordnet werden.

Achtung! Vor Inbetriebnahme Öl einfüllen!

☰ AUSSTATTUNG ABB. 1–2

- 1 Rahmen
- 2 Benzintank
- 3 Tankdeckel
- 4 Tankfüllanzeige
- 5 Benzinabsperrhahn
- 6 Motor
- 7 Reversierstarter
- 8 Luftfilter
- 9 Choke
- 10 Ein/Aus-Schalter
- 11 AC Steckdosen 230 V
- 12 Öleinfüllstutzen
- 13 Erdungsschraube
- 14 Voltmeter
- 15 Transporträder
- 16 Steckdose 400 V
- 17 Transportgriff
- 18 Anschluss 12 V

Fig. 1

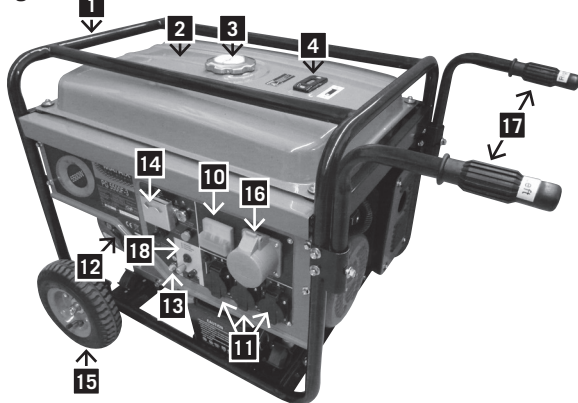
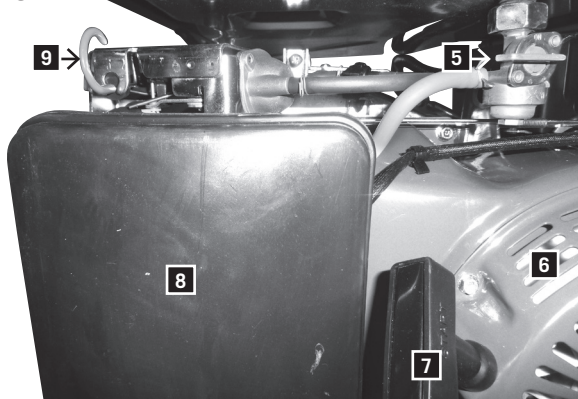

Fig. 2



≡ NEBEZPEČÍ A OCHRANNÁ OPATŘENÍ

Výfukové plyny:

Vdechnout výfukové plyny Zařízení pouze ve venkovním prostoru

Zásah elektrickým proudem:

Dotýkání se zapalovacích kontaktů Nedotýkejte se svíčkových kontaktů při běžícím motoru.

Popálení:

Dotknutí se výfuku Zařízení nechte vychladnout

Požár-Exploze:

Benzín nebezpečně hořlavý Při práci a tankování je zakázáno kouřit

Vybalení stroje

Zkontrolujte si obsah, jestli eventuelně neutrpěl poškození při přepravě.

V případě zjištění škody, musí tato být okamžitě nahlášena přepravci.

Zkontrolujte kompletnost obsahu dodávky.

Chybějící díly nahláste okamžitě obchodníkovi.

Doplňující díly, které jsou k připevnění ke stroji, musí být nalezeny a nachystány před montáží.

Pozor! Před zprovozněním doplňte olej!

≡ VYBAVENÍ OBR.2-3

- 1 Rám
- 2 Benzínová nádrž
- 3 3 Uzávěr nádrže
- 4 Ukazatel naplnění nádrže
- 5 Uzávěr benzínu
- 6 Motor
- 7 Ruční startér
- 8 Vzduchový filtr
- 9 Sytič
- 10 Vypínací/zapínací páčka
- 11 AC Zásuvka 230 V
- 12 Hrdlo k plnění olejem
- 13 Šroub zemnění
- 14 Voltmetr
- 15 Transportní kolečka
- 16 400 V zásuvky
- 17 Úchyty pro přepravu
- 18 12 V konektor

≡ NEBEZPEČENSTVÁ A OCHRANNÉ OPATRENIA

Spaliny:

Vdýchnutie spalín Zariadenie používajte len vonku

Elektrický šok:

Dotknutie sa nástrčky zapalovania Nedotýkajte sa nástrčky zapalovacej sviečky pri bežiacom motore

Popálenia:

Dotknutie sa výfuku Zariadenie nechajte vychladnúť

Oheň-výbuch:

Benzín je ľahko zápalný Pri tankovaní a prácach je zakázané fajčiť

Vybalenie stroja

Skontrolujte obsah kvôli prípadným poškodeniam pri preprave.

V prípade nejakej škody sa táto musí ihneď oznámiť prepravcovi.

Preverte obsah ohľadom úplnosti.

Chýbajúce časti ihneď oznámte predajcovi.

Dodatočné časti, ktoré sa majú upevniť na stroji, sa musia pred montážou lokalizovať a priradiť.

Pozor! Pred uvedením do prevádzky doplňte olej!

≡ VYBAVENIE OBR. 2-3

- 1 Rám
- 2 Benzínová nádrž
- 3 Kryt nádrže
- 4 Ukazovač zaplnenia nádrže
- 5 Uzatvárací ventil benzínu
- 6 Motor
- 7 Reverzný spúšťač
- 8 Vzduchový filter
- 9 Sytič
- 10 Zapínač/Vypínač
- 11 Zásuvky striedavého prúdu 230 V
- 12 Plniace hrdlo oleja
- 13 Uzemňovacia skrutka
- 14 Voltmeter
- 15 Prepravné kolesá
- 16 400 V zásuvky
- 17 Prepravné rukoväte
- 18 12 V konektor

Fig. 3



Fig. 4

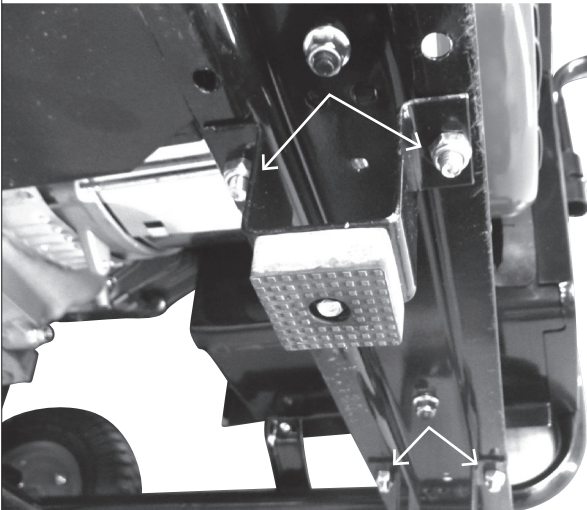

Fig. 5

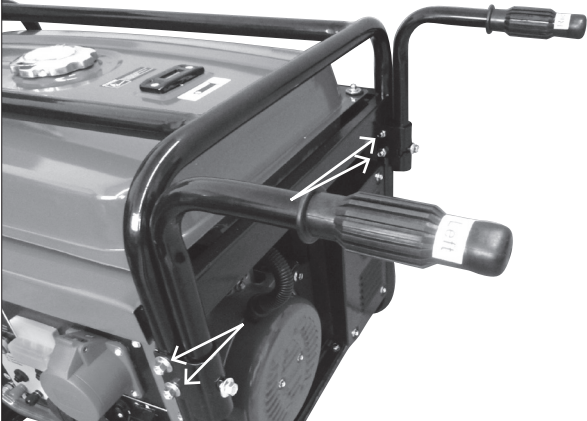
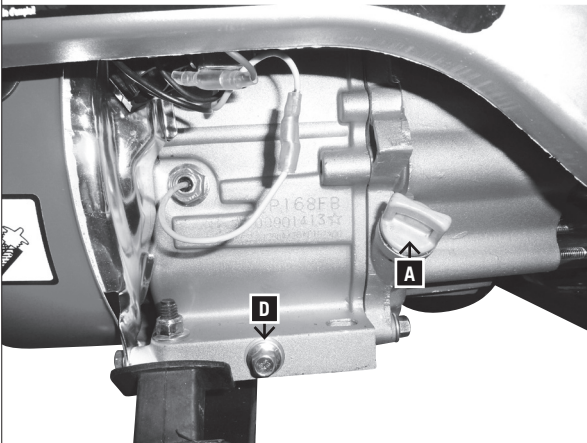

Fig. 6



Montage

Ihre Maschine ist nicht kpl. montiert

Montieren der Transportvorrichtung, Abb. 3/4/5

- 1 Laufrad mit den Achsen an Rahmen montieren (Abb. 3)
- 2 Stützfüße an Rahmenstrebe unten montieren (Abb. 4)
- 3 Transportgriff mit Halterung an Rahmenteil seitlich montieren (Abb. 5)

Inbetriebnahme

Achtung! Vor dem ersten Benutzen Öl einfüllen.

Kontrollieren Sie vor jedem Gebrauch bei abgeschaltetem Motor und auf einer ebenen Fläche den Ölstand. Verwenden Sie Viertakt- oder ein gleich hochwertiges HD-Öl bester Qualität.

SAE 10W-30 wird für den allgemeinen Gebrauch bei allen Temperaturen empfohlen.

Prüfen des Ölstands, Abb. 6

Nehmen Sie den Öleinfüllverschluss (A) ab und wischen Sie den Messstab sauber.

Prüfen Sie den Ölstand, indem Sie den Tauchstab in den Füllstutzen einschieben, ohne dabei den Verschluss einzuschrauben.

Sollte der Ölstand zu niedrig sein, füllen Sie das empfohlene Öl bis zum unteren Rand des Ölfüllstutzens nach.

Öl-Warnsystem

Das Öl-Warnsystem ist so ausgelegt, dass Motorschaden durch Ölmenge im Kurbelgehäuse vermieden werden. Bevor der Ölstand im Kurbelgehäuse unter die Sicherheitsmarke sinken kann, stellt das Öl-Warnsystem den Motor automatisch ab (der Zündschalter bleibt in Stellung ON). Wenn das Öl-Warnsystem den Motor abstellt,

Montáž

Z technických důvodů není váš stroj v balení kompletně smontován.

Montáž transportního přípravku obr. 3/4/5

- 1 Kolo s osu namontujte na rám (obr.3)
- 2 Opěrné nohy namontujte na plech rámu vespod (obr.4)
- 3 Transportní úchyty s upínáním namontujte na strany rámu (obr.5)

Zprovoznění

Pozor! Před prvním použitím doplňte olej.

Stav oleje kontrolujte před každým použitím při vypnutém motoru na rovné ploše.

Používejte oleje pro čtyřtákní nebo vysoce hodnotné HD-oleje.

SAE 10W-30 je pro všeobecné použití doporučený při všech teplotách.

Zkontrolujte stav oleje obr.6

Sundejte uzávěr plnění oleje a otřete měрку (A) tak, aby byla zbavená oleje.

Stav oleje zkontrolujte tak, že uzávěr s měrkou vsuňte do hrdla, aniž byste uzávěr zašroubovali.

Pokud je stav oleje příliš nízký, doplňte doporučený olej po spodní okraj hrdla na pro plnění oleje.

Varovný systém oleje

varovný systém oleje je tak nainstalován, že se zabrání poškození klikové skříně. Před tím než stav oleje klesne pod bezpečnou hranici, varovný systém oleje automaticky odstaví motor (páčka zapalování zůstane v poloze zapnuto). Když varovný systém oleje odstaví motor, doplňte motorový olej.

Montáž

Z baliaco-technických důvodov váš stroj nie je kompletne zmontovaný

Montovanie prepravného zariadenia obr. 3/4/5

- 1 Obežné koleso s osami namontujte na rám (obr. 3)
- 2 Podperné nohy namontujte dolu na plech rámu (obr. 4)
- 3 Prepravné rukoväte s upevnením namontujte na strany rámovej časti (obr. 5)

Uvedenie do prevádzky

Pozor! Pred prvým použitím doplňte olej.

Pred každým použitím skontrolujte pri vypnutom motore a na rovnom podklade

stav oleja. Použite štvortákný alebo rovnako vysokokvalitný HD-olej.

Odporúča sa SAE 10W-30 pre všeobecnú potrebu pri všetkých teplotách.

Skontrolujte stav oleja obr. 6

Zložte uzávěr naplnenia oleja (A) a meráciu tyč utrite do čista.

Preverte stav oleja, pričom ponornú tyč zasuňte do plniaceho hrdla bez toho, aby ste pri tom zaskrutkovali uzávěr.

Ak je stav oleja príliš nízky, doplňte odporúčaný olej až po spodný okraj plniaceho hrdla.

Upozorňovací systém oleja

Upozorňovací systém oleja je tak nainštalovaný, že sa zamedzuje poškodeniu motora kvôli nedostatku oleja v kľukovej skrini. Predtým, ako stav oleja v kľukovej skrini môže klesnúť pod bezpečnostnú značku, upozorňovací systém oleja automaticky vypne motor (spínač zapalovania zostane v polohe ZAPNUTÝ). Keď upozorňovací systém oleja vypne motor, doplňte motorový olej.

füllen Sie Motoröl nach.

≡ TANKEN

Warnung! Benzin ist äußerst feuergefährlich und explosiv. Sie können beim Umgang mit Treibstoff Verbrennungen oder andere schwere Verletzungen erleiden.

Verwenden Sie Benzin mit einer Oktanzahl von **mindestens 90 Oktan**.

Verwenden Sie nur frischen, sauberen Kraftstoff.

Wasser oder Unreinheiten im Benzin beschädigen das Kraftstoffsystem.

Tankvolumen: 25 Liter

- Füllen Sie den Tank nur bis zur angegebenen Markierung im Kraftstoffsieb.
- Beachten Sie hierbei die Ausdehnung von Kraftstoff.
- Tanken Sie in einem gut belüfteten Bereich bei gestopptem Motor. Wenn der Motor unmittelbar vorher in Betrieb war, lassen Sie ihn zuerst abkühlen.
- Betanken Sie niemals den Motor in einem Gebäude, wo die Benzindämpfe Flammen oder Funken erreichen können.
- Rauchen Sie nicht während dem Nachtanken oder in dem Raum, in dem das Benzin aufbewahrt wird, und vermeiden Sie unter diesen Umständen offenes Feuer oder Funkenschlag.
- Achten Sie nach dem Betanken darauf, dass der Tankdeckel wieder korrekt und sicher verschlossen wurde. Seien Sie vorsichtig!
- Verschüttetes Benzin unverzüglich aufwischen.
- Sollte Benzin verschüttet worden sein, sorgen Sie dafür, dass der Bereich getrocknet ist, bevor Sie den Motor starten.
- Vermeiden Sie den wiederholten oder längeren Kontakt des Kraftstoffs mit der Haut oder das Einatmen der Dämpfe.
- Bewahren Sie den Kraftstoff außerhalb der Reichweite von Kindern auf.
- Bei gelegentlichem Klopfen oder Klingeln des Motors, sollten Sie ein anderes Markenbenzin verwenden. Wenn sich das Problem nicht beheben lässt, suchen Sie einen autorisierten Fachhändler auf.

WARNUNG: Das Betreiben des Motors mit andauerndem Zündungsklopfen oder Klingeln kann einen Motorschaden nach sich ziehen. Das Betreiben des Motors mit andauerndem Zündungsklopfen oder Klingeln wird als falscher Gebrauch angesehen. Für daraus resultierende Schäden haftet der Hersteller nicht; das Risiko dafür trägt allein der Benutzer.

≡ ERDUNG DES GENERATORS

Das Stromaggregat besitzt eine Erdung, die die Rahmenstruktur des Geräts mit den Erdungsanschlüssen in den Wechselstromsteckdosen verbindet. Die Erdung ist nicht mit dem Wechselstrom-Nullleiterkabel verbunden. Wird das Stromaggregat mit einem Phasenprüfer getestet, so weist es nicht die gleiche Erdschleife, wie die eines normalen Haushaltsgeräts auf.

Zum Schutz vor elektrischem Schlag sicherstellen, dass der Generator geerdet ist. Generator und externe Erdungsquelle, z.B. ein in die Erde getriebenes Wasserrohr bzw. eine in die Erde getriebene Kupferstange, mit einem dicken Draht verbinden.

WARNUNG: Als Erdungsquelle keine Rohrleitungen verwenden.

≡ TANKOVÁNÍ

Varování!

Benzín je krajně hořlavý a explozivní. Při zacházení s benzinem můžete utrpět spáleniny nebo těžká zranění.

Používejte benzín s **oktanovým číslem minimálně 90**.

Používejte pouze čerstvé, čisté palivo.

Voda nebo nečistoty v benzínu poškodí palivový systém.

Objem nádrže: 25 litrů

- Plňte nádrž jen po uvedené značce na sítku paliva.
- Neopomeňte objemovou roztažnost paliva.
- Tankujte v provětraném prostoru při vypnutém motoru. Jestliže byl motor bezprostředně předtím v provozu, nechte jej vychladnout.
- Netankujte motor nikdy v budově, kde mohou benzinové výpary přijít do styku s plameny nebo jiskrami. Nekuřte v průběhu tankování nebo v prostoru kde uchováváte benzín, a vyvarujte se za těchto okolností ohně nebo jiskření.
- Dbejte po tankování na to, aby byl uzávěr nádrže správně a bezpečně uzavřen.
- Buďte opatrní a vylitý benzín neprodleně setřete.
- Pokud se benzín vylije, zajistěte, aby byl utřen, předtím, než se motor znovu nastartujete.
- Vyvarujte se opakovanému nebo delšímu kontaktu paliva s kůží nebo dlouhodobějšímu vdechování výparů. Uchovávejte palivo mimo dosah dětí.
- Pokud motor občas klepe nebo zvoní, měli byste používat jinou značku benzínu.
- Pokud problém i po té přetrvává, vyhledejte autorizovaný servis.

VAROVÁNÍ: Provozování motoru s přetrvávajícím klepáním a zvoněním při zapalování může zapříčinit poškození motoru. Provozování motoru s přetrvávajícím klepáním a zvoněním při zapalování bude posuzováno jako špatné používání. Výrobce neručí za vzniklé škody; riziko nese uživatel.

≡ ZEMNĚNÍ GENERÁTORU

Elektrický agregát je vybaven zemněním, které propojuje rám zařízení se zemním kolíkem v zásuvce pro střídavý proud. Zemnění není spojeno s nulovým vodičem pro střídavý proud. Pokud chytíte budete kontrolovat zařízení zkoušečkou fáze, nenaleznete zemnicí oko jako i běžných domácích zařízení.

Jako ochranu proti zásahu elektrickým proudem zajistěte uzemnění generátoru. Tlustým drátem spojte generátor s například vodovodní trubkou, která vede do země, nebo s měděnou tyčí zaraženou do země.

VAROVÁNÍ: Nepoužívejte jako zemnění potrubí, kterým proudí hořlavé látky.

≡ TANKOVANIE

Výstraha!

Benzín je obzvlášť ľahko zápalný a výbušný. Pri zachádzaní s pohonnou látkou môžete utrpieť popálenia alebo iné ťažké zranenia.

Používajte benzín s oktanovým číslom aspoň **90 oktanov**.

Používajte len čerstvú, čistú pohonnú látku.

Voda alebo nečistoty v benzíne poškodzujú palivový systém.

Objem nádrže: 25 litrov

- Nádrž naplňte len po uvedenú značku v palivovom sítku.
- Pri tom dbajte na rozpínanosť paliva.
- Tankujte len v dobre vetranej oblasti pri zastavenom motore. Keď bol motor bezprostredne predtým v prevádzke, nechajte ho najprv vychladnúť.
- Motor nikdy netankujte v budove, kde by benzinové výpary mohli dosiahnuť plamene alebo iskry.
- Počas dotankovania nefajčite, ani v miestnosti, v ktorej je benzín uložený, a vyhýbajte sa za týchto okolností otvorenému ohňu alebo iskrám.
- Po dotankovaní dbajte na to, aby kryt nádrže bol znovu správne a bezpečne uzatvorený.
- Buďte opatrný.
- Vyliaty benzín okamžite utrite.
- Ak by sa benzín vylial, postarajte sa o to, aby bola oblasť vysušená, predtým ako spustíte motor.
- Zamedzte opakovanému alebo dlhšiemu kontaktu paliva s pokožkou, alebo vdychnutiu výparov.
- Palivo uchovávejte mimo dosahu detí.
- Pri príležitostnom klepaní alebo zvonení motora by ste mali používať iný značkový benzín.
- Keď sa problém nedá odstrániť, vyhľadajte autorizovaného predajcu.

VÝSTRAHA: Poháňanie motora s neustálym klepaním motora alebo .zvonením môže poškodenie motora pretiahnuť na seba. Na prevádzkovanie motora s neustálym klepaním motora alebo .zvonením sa bude pozerat' ako na nesprávne používanie. Za škody, ktoré z toho vyplývajú, výrobca neručí; riziko nesie samotný používateľ.

≡ UZEMNENIE GENERÁTORA

Elektrický agregát obsahuje uzemnenie, ktoré spája rámovú štruktúru zariadenia s uzemňovacou prípojkou v zásuvkách striedavého prúdu. Uzemnenie nie je spojené s nulovým vodičom striedavého prúdu. Keď sa elektrický agregát testuje s fázovým skúšačom, nevykazuje rovnaké uzemňovacie slučky, aké má normálne domáce zariadenie.

Na ochranu pred elektrickým šokom zabezpečte, aby bol generátor uzemnený. Generátor a externý zdroj uzemnenia, napr. vodovodnú rúru vedenú do zeme, príp. medenú tyč vedenú do zeme, spojte hrubým drôtom.

VÝSTRAHA: Ako zdroj uzemnenia nepoužívajte žiadne trúbkové vedenia, ktoré vedú horľavé látky.

Fig. 7

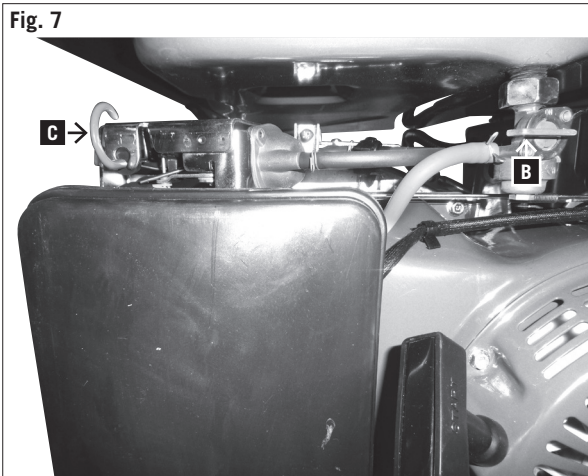

den, die brennbare Stoffe führen.

Motor starten (Abb. 7)

HINWEIS: Elektrogerät nicht vor dem Starten des Motors anschließen.

1 Kraftstoffhahn (B) auf ON drehen.

Im kalten Zustand:

Chokehebel (C) in die Position CLOSED bringen.

Im warmen Zustand:

Chokehebel auf OPEN stellen

2 Motorschalter auf die Position ON stellen.

3 Langsam den Reversierstarter ziehen, bis ein Widerstand spürbar ist. Dann kräftig ziehen.

4 Stellen Sie den Chokehebel zurück in die Position OPEN während sich der Motor erwärmt.

WARNUNG: Achten Sie darauf, Ihre Finger nicht zu verletzen. Wenn der Motor nicht anspringt und ein Kolben nicht vollständig angehoben wurde, kann der Anlassergriff plötzlich zum Motor zurückschlagen. Vermeiden Sie, dass der Anlassergriff gegen den Motor zurückschlägt. Lassen Sie ihn langsam von Hand zurückgleiten, damit die Abdeckung nicht beschädigt wird.

Motor abstellen

1 Elektroagregat ausschalten

2 Motorschalter auf off stellen

3 Kraftstoffhahn auf off stellen

Im Notfall Motorschalter auf off stellen

≡ ANSCHLIESSBARE ELEKTROGERÄTE

Dieses Stromaggregat kann Glühlampen, Heizgeräte, Bohrmaschinen, Wasserpumpen, usw. mit Strom versorgen. Überschreiten Sie nicht die für das Stromaggregat angegebene Lastgrenze.

Das Stromaggregat darf nicht zur Versorgung von Geräten verwendet werden, die einen hohen Strombedarf haben.

Das Stromaggregat kann nicht für Präzisionsgeräte, wie beispielsweise Computer, verwendet werden. Solche Präzisionsgeräte können unter Umständen durch die Verzerrung durch die breite Welle bei der Leistungsabgabe des Stromaggregats beschädigt werden.

Schließen sie das Stromaggregat nicht an die elektrische Installation eines Gebäudes an.

WARNUNG: Der Anschluss an die elektrische Installation eines Gebäudes kann die Rückspeisung des elektrischen Stroms in die Netzversorgungsleitungen zur Folge haben.

Diese Rückspeisung birgt das Risiko eines tödlichen Stromschlags für Arbeiter des Stromversorgungsunternehmens oder andere Personen, die die Leitungen während einem Stromausfall berühren.

Der Anschluss an die elektrische Installation eines Gebäudes kann auch dazu führen, dass der elektrische Strom des Versorgungsunternehmens in das Stromaggregat rückgespeist wird. Wenn die Netzversorgung wiederhergestellt ist, kann das Stromaggregat explodieren, brennen oder einen Brand in der elektrischen Installation des Gebäudes auslösen.

Startování motoru (obr. 7)

UPOZORNĚNÍ:

Nepřipojujte elektronářadí před nastartováním motoru.

- 1 Palivový kohout (B) otočte do polohy ON.

Při studeném startu:

Páčku sytiče (C) umístěte do polohy CLOSED.

Při teplém startu:

Páčku sytiče (C) umístěte do polohy OPEN.

- 2 Motorový spínač nastavte do polohy ON.
- 3 Pomalu zatáhněte za ruční startér, dokud neucítíte odpor. Potom silně zatáhněte.
- 4 Zatím co se motor pomalu ohřívá, přesuňte páčku sytiče do polohy OPEN

VAROVÁNÍ: Dávajte pozor, abyste si nezranili prsty na ruku. Když motor nenaskočí a píst není zcela zdvižen, může rukojeť startéru náhle trhnout zpět. Zabraňte tomu, aby rukojeť startéru trhnula zpět. Nechte ji pomalu sklouznout zpět, aby nepoškodila kryt.

Vypnutí motoru

- 1 Generátor vypnout
- 2 Motorový spínač nastavit do pozice off
- 3 Palivový kohout otočit do polohy off

V případě nouze otočte motorový spínač do polohy off.

≡ ZAPOJITELNÁ ELEKTRO ZAŘÍZENÍ

Ke generátoru můžete zapojit žárovky, topení, vrtačky, čerpadla, atd. Nepřekračujte limitní zatížení pro tento generátor

Generátor nelze použít pro napájení zařízení, která potřebují velký proud.

Generátor nelze použít pro přesná zařízení, jako například počítače. Takováto přesná zařízení mohou být poškozena v důsledku kolísání výkonu generátoru.

Nepřipojujte generátor do elektrické sítě v budově.

VAROVÁNÍ: Napojení na elektrickou síť budovy může mít za následek regeneraci energie v distribuční síti. Tato regenerace energie přináší riziko smrtelného zásahu pracovníků distributora elektrickým proudem nebo jiného personálu, který se dotkne vedení v případě výpadku proudu.

Napojení na elektrickou síť budovy může také mít za následek, že elektřina od distributora bude proudit do agregátu. Pokud budou obnoveny dodávky distributorem, může dojít k explozi agregátu, požáru agregátu nebo elektrického vedení budovy.

Spustenie motora (obr. 7)

POKYN:

Elektrické zariadenie nepripájajte pred spustením motora.

- 1 Palivový kohútik (B) otočte na ZAPNUTÉ.

V studenom stave:

Páčku sytiča (C) uveďte do polohy UZATVORENÉ.

V zohriatom stave:

Páčku systiča (C) nastavte do polohy OTVORENÉ

- 2 Motorový spínač nastavte do polohy ZAPNUTÝ.
- 3 Pomaly potiahnite reverzný spúšťač, pokým je citeľný odpor. Potom silno potiahnite.
- 4 Nastavte páčku systiča naspäť do polohy OTVORENÉ, kým sa motor zohreje.

VÝSTRAHA: Dávajte pozor na to, aby ste si neporanili prsty. Keď motor nenaskočí a jeden piest sa úplne nezdvihne, môže sa rukoväť spúšťača náhle odraziť k motoru. Zamedzte tomu, aby sa rukoväť spúšťača odrazila k motoru. Nechajte ju pomaly skĺznuť naspäť z ruky, aby sa nepoškodil kryt.

Vypnutie motora

- 1 Vypnite elektrický agregát
- 2 Motorový spínač nastavte na vypnuté
- 3 Palivový kohútik nastavte na zatvorené

V núdzovom prípade motorový spínač nastavte na vypnuté

≡ PRIPOJITELNÉ ELEKTRICKÉ ZARIADENIA

Tento elektrický agregát môže zásobovať prúdom žiarovky, ohrievače, vrtačky, vodné čerpadlá atd. Neprekračujte hranice zaťaženia udané pre elektrický agregát.

Elektrický agregát sa nesmie používať na zásobovanie zariadení, ktoré majú vysokú spotrebu prúdu.

Elektrický agregát sa nesmie používať pre presné zariadenia, ako napríklad počítače.

Takéto presné zariadenia sa môžu za okolností deformácie prostredníctvom širokej vlny pri odovzdanom výkone elektrického agregátu poškodiť.

Elektrický agregát nepripájajte k elektrickej inštalácii budovy.

VÝSTRAHA: Pripojenie na elektrickú inštaláciu budovy môže mať za následok regeneráciu energie elektrického prúdu do sieťových zásobovacích vedení. Táto regenerácia energie prináša riziko smrteľného šoku prúdom pre pracovníkov energetického dodávateľa alebo iné osoby, ktoré sa dotknú vedení počas výpadku prúdu.

Pripojenie na elektrickú inštaláciu budovy môže viesť aj k tomu, že sa elektrický prúd dodávateľa energie privedie naspäť do elektrického agregátu.

Keď sa napájanie znovu obnoví, môže elektrický agregát explodovať, zhorieť alebo inicovať požiar v elektrickej inštalácii budovy.

Fig. 8

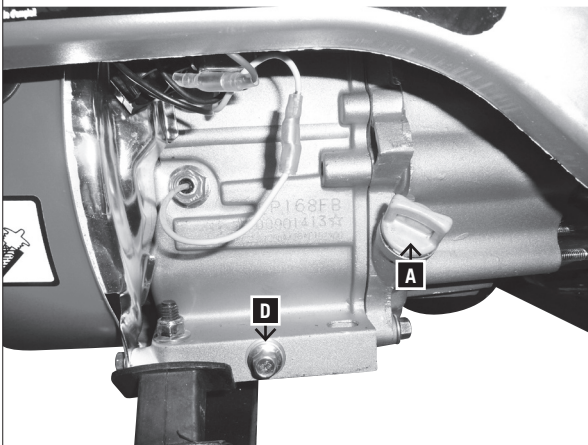

Sicherung

Die Sicherung trennt das Stromaggregat bei einem Kurzschluss oder im Fall einer bedeutenden Überlast des Generators an der Steckdose automatisch ab. **Ist die Sicherung automatisch in die Stellung off (Abb. 1, Nr.10) herausgesprungen**, so prüfen Sie, dass das angeschlossene Elektrogerät in einwandfreiem Zustand ist und nicht die zulässige Lastgrenze der Schaltung überschreitet, bevor Sie die Sicherung wieder hineindrücken.

Wartung

Bei Wartungsarbeiten oder einer Reparatur muss immer der Motor abgestellt werden.

Vor jedem Gebrauch

Motoröl prüfen
Luftfilter prüfen

Nach den ersten 25 Stunden

Motoröl wechseln

Nach 50 Stunden

Motoröl wechseln
Zündkerzen reinigen
Kraftstoffsieb reinigen
Luftfilter reinigen

Nach 100 Stunden

Diese Wartungsarbeiten von einem Fachmann oder Fachwerkstatt vornehmen lassen.

Ventilspiel prüfen
Kraftstofftank reinigen
Kraftstoffleitung prüfen

≡ WARTUNGSARBEITEN

Ölwechsel, Abb. 8

Motoröl nach den ersten 25 Betriebsstunden wechseln, anschließend alle 50 Stunden bzw. alle drei Monate.

- 1 Motoröl bei warmem Motor ablaufen lassen.
- 2 Motor warmlaufen lassen.
- 3 Motor abschalten.
- 4 Ausreichend großen Behälter zum Auffangen des Altöls unter die Ölablassschraube (D) stellen.
- 5 Zum Ablassen des Öls Öleinfüllverschluss (A) und Ölablassschraube (D) entfernen.
- 6 Öl ablaufen lassen
- 7 Ölablassschraube (D) mit Dichtungsscheibe wieder anbringen und festziehen.

Empfohlenes Motoröl in die Öleinfüllöffnung einfüllen.

Hinweis! Öleinfüllverschluss (A) gut zuschrauben.

Empfohlenes Motoröl SAE 10W-30

Füllmenge ca. 0,6 Liter

Entsorgen Sie anfallendes Öl ordnungsgemäß in der örtlichen Altölsammelstelle. Es ist verboten Altöl in den Boden abzulassen oder mit Abfall zu vermischen.

Jištění

Jištění odpojí generátor v případě zkratu nebo v případě významného přetížení generátoru na zásuvce. Pokud jistič padá automaticky do polohy off (obr.1, č. 10), před jeho přepnutím zkontrolujte, zadli je napojené elektrozařízení v pořádku a není překročeno přípustné zatížení jističe.

Plán údržby

V průběhu údržbových prací nebo během opravy musí být motor vždy vypnut.

Před každým použitím

Zkontrolovat motorový olej
Zkontrolovat olejový filtr

Po uplynutí prvních 25 hodin

Vyměnit motorový olej

Po 50 hodinách

Vyměnit motorový olej
Očistit zapalovací svíčky
Vyčistit palivové sítko
Vyčistit vzduchový filtr

Po 100 hodinách

Tuto údržbu přenechejte odborníkovi nebo odborné dílně.

Zkontrolovat ventily
Vyčistit palivovou nádrž
Zkontrolovat vedení paliva

≡ ÚDRŽBOVÉ PRÁCE

Výměna oleje obr. 8

Motorový olej vyměňte poprvé po 25 provozních hodinách, následně každých 50 hodin příp. každé 3 měsíce.

- 1 Motorový olej vypouštíme při teplém motoru.
- 2 Motor necháme běžet, dokud se neohřeje.
- 3 Vypneme motor.
- 4 Pod šroub vypouštění oleje (D) postavíme nádobu dostatečně objemnou, aby zachytila všechny použité motorový olej.
- 5 Odstraníme uzávěr plnění oleje (A) a šroub vypouštění oleje (D).
- 6 Necháme olej vytéci, potom zpět našroubujeme šroub vypouštění oleje (D) spolu s těsnící podložkou a utáhneme. Nalijeme doporučený olej do plnicího otvoru.

Šroubový uzávěr oleje spolu s těsnící podložkou (6) dobře zašroubujeme.

Doporučení!

Doporučený motorový olej SAE 10W-30

Plnicí množství cca 0,6 litru

Zbavte se opotřebovaného oleje dle zákona ve sběrném místě. Je zakázáno vypouštět použité olej do země nebo ho míchat s komunálním odpadem.

Poistka

Poistka oddeľuje automaticky elektrický agregát pri skrate alebo v prípade významného preťaženia generátora na zásuvke. Ak poistka automaticky v polohe vypnuté vyskočí (obr. 1, č. 10), tak preverte, či je pripojené elektrické zariadenie v bezchybnom stave a či sa neprekročila prípustná hranica zaťaženia zapojenia, predtým ako poistku znovu zatlačíte.

Plán údržby

Pri údržbárskych prácach alebo pri oprave sa musí vždy vypnúť motor.

Pred každým použitím

Skontrolovať motorový olej
Skontrolovať vzduchový filter

Po prvých 25 hodinách

Vymeniť motorový olej

Po 50 hodinách

Vymeniť motorový olej
Vyčistiť sviečky
Vyčistiť palivové sítko
Vyčistiť vzduchové filtre

Po 100 hodinách

Tieto údržbárske práce by mal vykonať odborník alebo odborná dielňa.

Skontrolovať vôľu ventilu
Vyčistiť palivovú nádrž
Skontrolovať prívod paliva

≡ ÚDRŽBÁRSKE PRÁCE

Výměna oleja obr. 8

Motorový olej vyměňte po prvých 25 hodinách prevádzky, následne každých 50 hodín príp. každé tri mesiace.

- 1 Motorový olej nechajte vyteciť pri teplom motore.
- 2 Motor nechajte zahriať.
- 3 Motor vypnite.
- 4 Pristavte dostatočne veľkú nádobu na zber starého oleja pod vypúšťaciu skrutku oleja (D).
- 5 Na vypustenie oleja odstráňte uzáver plnenia oleja (A) a vypúšťaciu skrutku oleja (D).
- 6 Olej nechajte vyteciť
- 7 Vypúšťaciu skrutku oleja (D) znovu pripevnite utesňovacou podložkou a dotiahnite.

Nalejte odporúčaný motorový olej do otvoru pre doplnenie oleja.

Uzatváraciu skrutku oleja dobre zaskrutkujte s utesňovacou podložkou (6).

Upozornenie!

Odporúčaný motorový olej SAE 10W-30

Objem náplne ca. 0,6 litra

Príslušný olej odstráňte náležite na miestnom zbernom mieste starého oleja. Je zakázané vypúšťať olej do pôdy alebo ho miešať s odpadom.

Wichtiger Hinweis im Fall einer Reparatur:

Bei Rücklieferung zur Reparatur beachten Sie bitte, dass der Generator aus Sicherheitsgründen **Öl- und benzinfrei an die Servicestation gesendet werden müssen.**

Kraftstofffilter reinigen

- 1 Filter mit Lösungsmittel reinigen.
- 2 Lösungsmittel abwischen.
- 3 Kraftstofffilter wieder einsetzen

Zündkerze prüfen

Motor abschalten und abkühlen lassen.

Vorsicht! Verbrennungsgefahr

Je nach Bedarf Zündkerze reinigen oder ersetzen:

- 1 Zündkerzenstecker abziehen und Schmutz im Zündkerzenbereich beseitigen.
- 2 Zündkerze herausdrehen und prüfen.
- 3 Bei Beschädigungen wie z. B. Risse oder Splitter, Zündkerze ersetzen.
- 4 Zündkerzen-Elektroden mit einer Drahtbürste reinigen.
- 5 Elektrodenabstand prüfen und einstellen.
- 6 Zündkerze einschrauben und mit dem Zündkerzenschlüssel festziehen.
- 7 Zündkerzenstecker auf die Zündkerze aufsetzen.

Achten Sie darauf, dass beim Wechsel kein Schmutz in den Zylinderkopf gelangt.

Überprüfen Sie den Sitz der Zündkerze.

Eine lockere Zündkerze kann durch Überhitzung den Motor beschädigen.

Zu starkes Anziehen kann das Gewinde im Zylinderkopf beschädigen.

Für daraus resultierende Schäden haftet der Hersteller nicht; das Risiko dafür trägt allein der Benutzer. Verwenden Sie nur die empfohlene oder eine gleichwertige Zündkerze.

Luftfilter reinigen Abb. 9

- 1 Lösen Sie Die Griffschraube (E)
- 2 Entfernen sie die Filter-Abdeckung (F)
- 3 Reinigen sie den Schaumstoff - Vorfilter in einem nicht entflammarem Lösungsmittel.

Achtung: Kein Benzin oder Reinigungslösungen mit niedrigem Flammpunkt zum Reinigen des Luftfiltereinsatzes verwenden. Ein Feuer oder eine Explosion könnte die Folge sein.

- 4 Vorfilter ausdrücken um das Lösungsmittel/Seifenwasser zu entfernen.
- 5 Reinigen sie den Papierfilter durch Ausklopfen.
- 6 Ausgewaschenes Filterelement gründlich mit klarem Wasser spülen.
- 7 Lassen Sie das Filterelement gründlich trocknen oder blasen Sie es mit Druckluft trocken.
- 8 Filter-Abdeckung wieder einhängen und Griffschraube anziehen.

Wird der Motor in einer sehr staubigen Umgebung betrieben, Luftfilter täglich oder alle zehn Betriebsstunden reinigen.

Niemals den Motor ohne oder mit beschädigtem Luftfiltereinsatz laufen lassen. Schmutz gelangt so in den Motor, wodurch schwerwiegende Motorschäden entstehen

Fig. 9

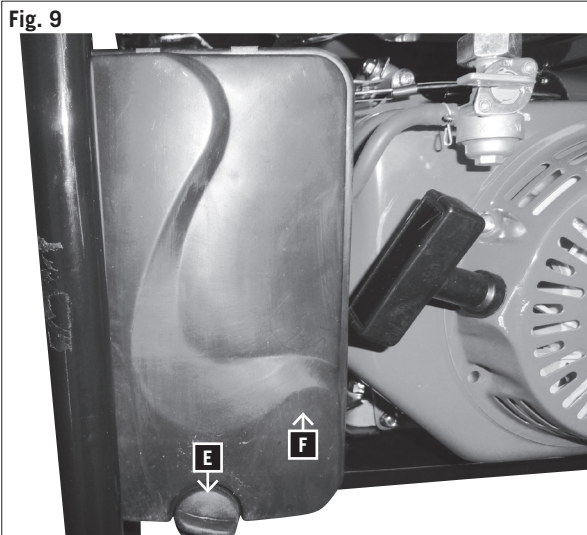

Důležité upozornění pro případ opravy:

Při vrácení generátoru k opravě dbejte na to, aby byl z bezpečnostních důvodů zaslán na servis bez oleje a benzínu.

Palivový filtr

Čištění palivového filtru

Filtr čistíte rozpouštěcím prostředkem.

Opláchněte rozpouštěcí prostředek.

Palivový filtr nasadíte zpět.

Zapalovací svíčky

Zkontrolujte zapalovací svíčky

Vypněte motor a nechte jej vychladnout.

Pozor! Nebezpečí popálení

Dle potřeby zapalovací svíčky očistěte nebo vyměňte.

- 1 Sejměte konektor svíčky a odstraňte špínu z okolí svíčky.
- 2 Vytočte svíčku a zkontrolujte ji.
- 3 V případě zjištěných poškození jako například praskliny nebo úlomky, vyměňte svíčku.
- 4 Elektrody zapalovací svíčky očistěte drátěným kartáčem.
- 5 Odstup elektrod zkontrolujte a nastavte.
- 6 Našroubujte svíčky zpět a utáhněte pomocí klíče.
- 7 Nasadte konektory na svíčky.

Dbejte na to, aby se od hlavy válce při výměně nedostala špína.

Zkontrolujte dosednutí svíčky.

Uvolněná svíčka může díky přehřátí poškodit motor.

Přílišné utažení může poškodit závity v hlavě válce.

Za tyto závady nenese výrobce zodpovědnost; riziko nese sám uživatel. Požívejte pouze doporučení nebo srovnatelné zapalovací svíčky.

Čištění vzduchového filtru obr. 9

- 1 Uvolněte šroub s úchytem (E)
- 2 Sundejte kryt filtru. (F)
- 3 Čistěte pěnivým prostředkem - předfiltr vyperte v nehořlavém rozpouštěcím prostředku.

Pozor: nepoužívejte benzín nebo rozpouštěcí prostředky s nízkým bodem vznícení k čištění vzduchového filtru. Následkem může být požár nebo exploze.

- 4 Předfiltr vymačkejte, aby se zbavil rozpouštěcího prostředku/mydlové vody.
- 5 Papírový filtr vyčistěte vyklepáním.
- 6 Vypraný filtr pořádně opláchněte v čisté vodě.
- 7 Mokvý filtr nechte oschnout nebo jej vyfoukejte stlačeným vzduchem.

Kryt filtru nasadíte a upevníte šroubem s úchytem.

Pokud bude motor provozován ve velmi prašném prostředí, čistěte filtr denně nebo každých deset hodin provozu. Nikdy nenechávejte běžet motor bez nebo s poškozeným motorem. Špína se dostane do motoru, čímž může způsobit závažné škody. Výrobce neručí za vzniklé škody; riziko nese uživatel.

Dôležité upozornenie v prípade opravy:

Pri vrátení dodávky vibračných utláčadiel k oprave dbajte, prosím, na to, aby sa tieto posielali z bezpečnostných dôvodov na servisnú stanicu bez oleja a benzínu.

Palivový filter

Čistenie palivového filtra

Filter čistíte rozpúšťadlom.

Rozpúšťadlo utrite.

Palivový filter znovu nasadíte

Sviečky

Skontrolujte sviečky

Motor vypnite a nechajte ho vychladnúť.

Pozor! Nebezpečenstvo horenia

- 1 Vždy podľa potreby sviečku vyčistíte alebo vymeňte.
- 2 Nástrčku zapalovacej sviečky odtiahnite a nečistotu v oblasti sviečok odstráňte.
- 3 Sviečku vykrúťte a skontrolujte.
- 4 Pri poškodeniach ako napr. trhliny alebo úlomky sviečku vymeňte.
- 5 Elektrody zapalovacích sviečok vyčistíte drôtenou kefou.
- 6 Vzdialenosť elektrod skontrolujte a nastavte ju.
- 7 Zapalovaciú sviečku zaskrutkujte a dotiahnite kľúčom na sviečky.
- 8 Nástrčku zapalovacích sviečok nasadíte na sviečku.

Dávajte pozor na to, aby sa pri výmene nedostala do hlavy valca žiadna nečistota.

Skontrolujte uloženie zapalovacej sviečky.

Uvoľnená sviečka môže prehriatím poškodiť motor.

Príliš silné zatiahnutie môže poškodiť závit vo valcovej hlave.

Za škody, ktoré z toho vyplývajú, výrobca neručí; riziko nesie samotný používateľ. Použite len odporúčanú alebo ekvivalentnú sviečku.

Vyčistenie vzduchového filtra obr. 9

- 1 Uvoľnite záchytnú skrutku (E)
- 2 Odstráňte kryt filtra. (F)
- 3 Vyčistíte penový predfilter s nehořlavým rozpúšťadlom.

Pozor: Na čistenie vzduchovej filtračnej vložky nepoužívajte žiaden benzín ani čistiace rozpúšťadlá s nízkym bodom vznietenia. Následkom by mohol byť požiar alebo výbuch.

- 4 Predfilter vytlačte, aby ste odstránili rozpúšťadlo/mydlovú vodu.
- 5 Vyčistíte papierový filter vyklepaním.
- 6 Vyumývaný filtračný článok dôkladne vypláchnite čistou vodou.
- 7 Nechajte filtračný článok dôkladne vysušiť, alebo ho osušte stlačeným vzduchom.

Kryt filtra znovu nasadíte a dotiahnete záchytnú skrutku.

Ak sa motor prevádzkuje vo veľmi prašnom prostredí, vzduchový filter čistíte denne alebo po každých desiatich hodinách prevádzky.

Nikdy nenechajte motor bežať bez alebo s poškodenou vzduchovou filtračnou vložkou. Tak sa nečistota dostane do motora, čím môžu vzniknúť vážne poškodenia motora. Za škody vyplývajúce z toho výrobca neručí, riziko nesie

können.

Für daraus resultierende Schäden haftet der Hersteller nicht; das Risiko dafür trägt allein der Benutzer.

Transport und Lagerung

- 1 Lassen Sie den Motor abkühlen, bevor Sie ihn transportieren oder einlagern.
- 2 Stellen Sie vor dem Transport des Stromaggregats den Zündschalter in die Stellung (off) und den Benzinhahn in die Stellung (off)
- 3 Halten Sie das Stromaggregat waagrecht, damit kein Benzin verschüttet wird. Benzindämpfe oder verschüttetes Benzin können sich entzünden.
- 4 Lassen Sie das Stromaggregat nicht fallen und setzen Sie es beim Transport keinen Schlägen aus.
- 5 Stellen Sie keine schweren Gegenstände auf das Stromaggregat.
- 6 Vor dem Einlagern des Geräts über einen längeren Zeitraum:
- 7 Vergewissern Sie sich, dass der Lagerraum nicht übermäßig feucht und staubig ist.

Bei Lagerung über einen längeren Zeitraum

- 1 Kraftstofftank entleeren und den Vergaser leer fahren.
- 2 Zündkerze abschrauben.
- 3 Ca. 20 ml sauberes Motoröl durch die Zündkerzenbohrung in den Zylinder gießen.
- 4 Starterseil langsam herausziehen damit sich das Öl im Motor verteilt und Zündkerze wieder einschrauben.
- 5 Schmutz, Ablagerungen und Staub gründlich von Motor und Zylinderkopfrippen entfernen.
- 6 Luftfilter säubern oder bei starker Verschmutzung ersetzen.
- 7 Den Stromgenerator sicher in einem trockenen Raum, für Kinder unzugänglich, lagern.
- 8 Das Gerät darf nicht im Freien aufbewahrt werden.
- 9 Gerät und Motor zum Schutz vor Staub abdecken und an einem trockenen sauberen Ort lagern.

Bei Wiederinbetriebnahme nach längerer Lagerung

- 1 Wechseln Sie das Motoröl.
- 2 Füllen Sie frisches Benzin ein, bevor sie den Motor nach der Lagerzeit erneut starten.

Wenn der Motor **mehr als einen Monat lang nicht gebraucht wird**, können Änderungen an der Benzinqualität das erschwerte Starten des Motors oder anderes zur Folge haben. Lösen Sie, um dies zu verhindern, die Ablassschraube des Vergasers und lassen Sie das Benzin daraus ablaufen. Öffnen Sie außerdem den Benzinhahn, damit das Benzin aus dem Tank abläuft.

Transport a skladování

- 1 Před uskladněním nebo transportem nechte motor vychladit.
- 2 Před transportem generátoru otočte přepínač zapalování do polohy (off) a palivový filtr do polohy (off).
- 3 Držte agregát ve vodorovné poloze, aby se nevyliil benzin. Benzinové výpary nebo rozlitý benzin se mohou vznítit.
- 4 Neupustěte agregát a ochraňte jej před nárazy během transportu.
- 5 Nepokládejte těžké předměty na generátor.
- 6 Před uskladněním zařízení na delší dobu:
- 7 Ujistěte se, že skladovací prostor není příliš vlhký a prašný.

Dlouhodobé skladování

- 1 Vyprázdněte nádrž a vyjeďte palivo z karburátoru.
- 2 Odšroubujte zapalovací svíčky
- 3 Nalijete do motoru cca 20 ml čistého motorového oleje skrz otvory pro svíčky.
- 4 Zatáhněte pomalu za startovací lano, aby se olej v motoru rovnoměrně rozlil a potom našroubujte svíčky zpět.
- 5 Odstraňte z motoru a žebrování válce špínu, nánosy a prach.
- 6 Vzduchový filtr vyčistěte, pokud je těžce znečištěn tak ho vyměňte.
- 7 Skladujte na bezpečném a suchém místě, mimo dosah dětí.
- 8 Zařízení nesmí být skladováno venku.
- 9 Skladujte na suchém a čistém místě, zařízení a motor zakryjte jako ochranu kvůli prachu.

Znovuvedení do provozu po dlouhodobém skladování

- 1 Vyměňte motorový olej.
- 2 Po dlouhodobém skladování, doplňte čerstvý benzin do motoru.

Pokud motor neběžel déle jak měsíc, může vlivem změny kvality benzínu dojít ke ztíženému startu nebo k jiným následkům. Abyste se tohoto vyvarovali, povolte vypouštěcí šroub karburátoru a nechte benzin vypustit. Otevřete kromě toho kohout paliva, aby mohl vytéci benzin z nádrže.

samotný uživatel.

Preprava a skladovanie

- 1 Motor nechajte vychladnúť, predtým ako ho budete prepravovať alebo skladovať.
- 2 Nastavte pred prepravou elektrického agregátu spínač zapalovania do polohy (vypnuté) a benzínový kohútik do polohy (zatvorené)
- 3 Elektrický agregát držte vo vodorovnej polohe, aby sa nevyliat žiadny benzin. Benzinové výpary alebo vyliaty benzin by sa mohli vznietiť.
- 4 Elektrický agregát nenechajte spadnúť a pri preprave ho nevystavte žiadnym úderom.
- 5 Na elektrický agregát nestavajte žiadne ťažké predmety.
- 6 Pred uskladnením zariadenia na dlhšiu dobu:
- 7 Uistite sa, či skladovací priestor nie je nadmerne vlhký a prašný.

Pri skladovaní na dlhšie obdobie

- 1 Palivovú nádrž vyprázdnite a karburátor nechajte bežať naprázdno.
- 2 Sviečky odskrutkujte.
- 3 Nalejte cca. 20 ml čistého motorového oleja cez otvor zapalovacej sviečky do valca.
- 4 Vlákno štartéra pomaly vytiahnite, aby sa olej v motore rozdelil a sviečku znovu zaskrutkujte.
- 5 Nečistotu, usadeniny a prach z motora a rebra hlavy valca dôkladne odstráňte.
- 6 Vzduchový filter vyčistite alebo pri silnom znečistení vymeňte.
- 7 Vibračné utláčadlo uložte bezpečne v suchej miestnosti neprístupnej deťom.
- 8 Zariadenie sa nesmie uchovávať vonku.
- 9 Zariadenie a motor na ochranu pred prachom prikryte a uskladnite na suchom, čistom mieste.

Pri opätovnom uvedení do prevádzky po dlhšom skladovaní

- 1 Vymeňte motorový olej.
- 2 Nalejte čerstvý benzin, predtým ako motor nanovo naštartujete po dobe skladovania.

Keď sa motor viac ako jeden mesiac nepoužíva, môže to mať za následok zmeny na kvalite benzínu, sťaženie spúšťanie motora alebo iné. Aby ste tomu zabránili, uvoľnite výpustnú skrutku karburátora a nechajte z neho benzin vytečť. Otvorte okrem toho benzínový kohútik, aby benzin z nádrže vytiekol.

FEHLERBEHEBUNG

Störung	Ursache	Abhilfe
Motor lässt sich nicht starten	Kein Kraftstoff im Tank.	Nachtanken.
	Kraftstoffhahn geschlossen.	Kraftstoffhahn öffnen.
	Luftfilter verschmutzt.	Luftfilter reinigen.
	Motorschalter steht auf OFF“.	Motorschalter auf „ON“ stellen.
	Reversierstarter defekt.	Reversierstarter reparieren.
	Kein Motoröl.	Motoröl nachfüllen.
	Zündkerze verschmutzt.	Zündkerze reinigen
	Motorölstand zu niedrig (Öl-Warnlampe flackert).	Füllen sie Motorenöl auf.
	Ein/Ausschalter für Motorbetrieb falsch eingestellt.	Auf richtige Position stellen
Motor läuft laut/unruhig	Zündkerze verschmutzt	Zündkerze reinigen/ auswechseln.
	Luftfilter stark verschmutzt	Luftfilter reinigen/ auswechseln.
	Kraftstoff kontaminiert/abgestanden	Kraftstoff ablassen und erneuern.
	Chock-Hebel auf „CHOKE“	Stellen sie den Chock-Hebel auf „RUN
	Falscher Kraftstoff, Diesel statt Benzin	Kraftstoff ablassen und richtigen Kraftstoff einfüllen
Kein elektrischer Ausgang	Störung im Wechselstromerzeuger	Für Garantieleistung verantwortliche Vertretung benachrichtigen
Motor lässt sich nicht abschalten	Zündungs-Ausschalt draht defekt	Kraftstoffhahn schließen und warten, bis der Motor abstellt, Kundendienst rufen

Reparaturen

Verwenden Sie nur vom Hersteller empfohlene Zubehör- und Ersatzteile. Sollte das Gerät trotz unserer Qualitätskontrollen und Ihrer Pflege einmal ausfallen, lassen Sie Reparaturen nur von einem autorisierten Elektro-Fachmann ausführen.

ODSTRÁNOVÁNÍ ZÁVAD

Závada	Příčina	Náprava
Motor nelze spustit	Prázdna nádrž.	
	Palivový kohoutek je uzavřen.	Otevřít palivový kohoutek.
	Vzduchový filtr je znečištěný.	Vyčistit vzduchový filtr.
	Vypínač motoru je v poloze OFF.	Vypínač motoru nastavte na ON.
	Defekt na ručním startéru.	Opravit ruční startér.
	Nedostatek motorového oleje.	Doplnit motorový olej.
	Zapalovací svíčka je znečištěna.	Vyčistit zapalovací svíčku.
	Hladina motorového oleje je příliš nízká (bliká kontrolka oleje).	Doplnit motorový olej.
	Spínač/vypínač pro pohon motoru je ve špatné poloze.	Nastavit správnou pozici.
Motor je hlučný/rušivý	Zapalovací svíčka je znečištěna	Vyčistit/vyměnit zapalovací svíčku
	Vzduchový filtr je silně znečištěn	Vyčistit/vyměnit vzduchový filtr
	Palivo je kontaminované/zvětralé	Vypustit a obnovit palivo.
	Páka sytiče na „CHOKE“	Nastavit páku sytiče na „RUN“
	Špatné palivo, místo benzínu diesel	Palivo vypustit a naplnit správným palivem.
Žádný elektr. výkon	Vada na generátoru střídavého proudu	Informovat zastoupení zodpovídající za záruku
Motor nelze vypnout	Defekt na zapalovacím/vypínacím drátu	Uzavřít palivový kohoutek a počkat, dokud se motor nevypne. Kontaktovat zákaznické služby

Opravy

Používejte pouze příslušenství a náhradní díly doporučené výrobcem. Jestliže přístroj vypadne bez ohledu na naši kontrolu kvality a Vaši péči, nechte provést opravy jen autorizovaným elektro-odborníkem.

ODSTRÁNENIE PORUCHY

Porucha	Příčina	Náprava
Motor sa nespustí	Žiadne palivo v nádrži.	Dotankovať.
	Ventil na prívod paliva je zatvorený.	Otvorte ventil na prívod paliva.
	Vzduchový filter je znečistený.	Vyčistite vzduchový filter.
	Motorový spínač je nastavený na OFF“.	Motorový spínač nastavte na „ON“.
	Chybný reverzný štartér.	Reverzný štartér opravte.
	Žiadny motorový olej.	Nalejte motorový olej.
	Zapaľovacia sviečka je znečistená.	Zapaľovaciu sviečku vyčistite.
	Stav motorového olej je nízky. (výstražná lampa na olej bliká)	Dolejte motorový olej.
	Spínač/vypínač motora je Chybné nastavený.	Postavte ho na správnu pozíciu.
Motor beží hlasno/nepokojne	Zapaľovacia sviečka je znečistená.	Zapaľovaciu sviečku vyčistite/vymeňte.
	Vzduchový filter je silne znečistený.	Vzduchový filter vyčistite/vymeňte.
	Palivo je kontaminované/odstáťe.	Palivo vypustite a obnovte.
	Páčka sýtiča je na „CHOKE“	Nastavte páčku sýtiča na „RUN“
	Nesprávne palivo, nafta namiesto benzínu	Palivo vypustite, nalejte správne palivo
Žiadny elektrický výkon zodpovedného zástupcu	Porucha v alternátore	Kvôli záručnému servisu informujte
Motor sa nedá vypnúť	Chybný vodič na vypnutie zapaľovania	Ventil na prívod paliva zatvorte a čakajte až sa motor zastaví. Zavolajte zákaznický servis.

Opravy

Používajte len výrobcom odporúčané príslušenstvo A náhradné diely. Ak by sa prístroj napriek našej kontrole kvality a Vašej starostlivosti niekedy pokazil, nechajte si vykonať opravy len u autorizovaného elektrikára.

≡ LUGUPEETUD KLIENT

Soovime Teile oma uue scheppach masinaga meeldivat ja edukat töö tegemist.

Informatsioon:

Vastavalt tootevastutust reguleerivatele õigusaktidele ei vastuta käesoleva seadme tootja kahjustuste eest, mis tekivad tootele või selle kasutamisest ning mille põhjuseks on:

- ebakorrekne käsitlemine,
- kasutusjuhendi mittejälgimine,
- kolmanda osapoolt tehtud remonditööd, milleks tal volitusi ei ole,
- mitteoriginaal-varuosade paigaldamine ja asendamine,
- mitteasjakohane kasutamine.

≡ SOOVITAME TEIL:

Lugeda läbi kogu kasutusjuhendi tekst enne kokkupanekut ja tööle rakendamist.

Kasutusjuhend peaks lihtsustama masina tundmaõppimist ja selle ettenähtud funktsioonide kasutamist.

Kasutusjuhend sisaldab olulist informatsiooni selle kohta, kuidas masinaga ohutult, korrektselt ja ökonoomiliselt tööd teha, hoida ära ohtlikke olukordi, hoida kokku remondikulusid, vähendada seisakuaega ja suurendada masina usaldusväärsust ning pikendada eluiga.

Lisaks käesolevas kasutusjuhendis sisalduvatele ohutusnõuetele olete te kohustatud järgima oma asukohamaal kehtivaid masina käsitlemise reegleid.

Hoidke kasutusjuhendit masina läheduses, plastikkaante vahel, hoidmaks seda mustuse ja niiskuse eest. Enne tööga alustamist peab iga töötaja kasutusjuhendi hoolikalt läbi lugema.

Masinaga võivad tööd teha vaid need isikud, kellele masina kasutamist õpetatud on ning kes on teadlikud töö tegemisega kaasnevatest ohtudest. Silmas tuleb pidada vanuse alampiiri.

Lisaks käesolevas kasutusjuhendis sisalduvatele ohutusnõuetele ja Teie riigis kehtivatele normidele tuleb silmas pidada üldtunnustatud tehnilisi norme.

≡ ÜLDINFO

- Kui olete masina lahti pakkinud, kontrollige kõik osad üle, et transpordi käigus tekkinud kahjustused kindlaks teha. Kaebuste korral tuleb Teil vedajat koheselt teavitada. Hilisemaid kaebusi arvesse ei võeta.
- Veenduge, et kohaletoimetamine on täielik.
- Õppige seadet enne esmakordset kasutama asumist tundma, lugege kasutusjuhendit.
- Nii igapäevase töö tegemise käigus kuluvate osade väljavahetamisel kui varuosade puhul kasutage vaid originaalosasid. Varuosasid saate hankida oma scheppachi edasimüüjalt.
- Tellimuse tegemisel esitage meie osade numbrid, seadme tüüp ja ehitusaasta.

≡ GODĀTAIS PIRCĒJ!

Mēs novēlam Jums gūt prieku un panākumus darbā ar Jūsu jauno scheppach ierīci.

Piezīme.

Saskaņā ar spēkā esošo likumdošanu attiecībā uz atbildību par izstrādājumu, šīs ierīces ražotājs nevar būt atbildīgs par kaitējumu, kas radies šai ierīcei vai ko tā radījusi šādu iemeslu gadījumā:

- neatbilstoša apiešanās;
- lietošanas instrukciju neievērošana;
- remonts, ko veikušas trešās puses, nepilnvarotas personas;
- tādu detaļu iebūve vai lietošana, kas nav oriģinālās rezerves daļas;
- neatbilstība paredzētajam pielietojumam.

≡ MĒS JUMS IESAKĀM

Pirms montāžas un ekspluatācijas uzsākšanas pilnībā izlasiet lietošanas instrukcijas.

Šīs lietošanas instrukcijas ir paredzētas, lai Jums palīdzētu iepazīt Jūsu ierīci un izmantot tai noteiktās pielietošanas iespējas.

Lietošanas instrukcijas satur svarīgus norādījumus Jums par to, kā strādāt ar šo ierīci droši, kvalificēti un ekonomiski. Tāpat šeit dotas norādes par to, kādā veidā Jūs varat novērst apdraudējumu, samazināt remonta izmaksas, samazināt dīkstāvi, kā arī uzlabot ierīces ekspluatācijas nepārtrauktību un palielināt tās ilgmūžību.

Papildus šajās lietošanas instrukcijās ietvertajām drošības prasībām, Jums noteikti jāievēro tie normatīvie noteikumi, kas Jūsu valstī ir attiecināmi uz ierīces lietošanu. Aizsargājiet lietošanas instrukcijas no netīrumiem un mitruma, uzglabājot tās plastmasas mapē, ierīces tuvumā. Instrukcijas ir jāizlasa visiem ierīces operatoriem pirms darba uzsākšanas un apzinīgi tās jāievēro.

Ar ierīci drīkst strādāt vienīgi tādas personas, kuras ir apmācītas lietot šo ierīci un ir informētas par apdraudējumiem, kas ir saistīti ar šīs ierīces lietošanu. Jāievēro prasības pret minimālo vecumu.

Papildus šajās lietošanas instrukcijās ietvertajām drošības prasībām un Jūsu valstī piemērojamiem īpašajiem noteikumiem, Jums jāievēro vispārīgi atzītie, uz ierīces lietošanu attiecināmie tehniskie noteikumi.

≡ VISPĀRĪGIE NORĀDĪJUMI

- Pēc izsaiņošanas pārbaudiet visas detaļas, vai tām nav transportēšanas bojājumu. Nekavējoties informējiet piegādātāju par jebkuriem defektiem. Vēlāk iesniegtās sūdzības netiks akceptētas un pieņemtas uz izskatīšanu.
- Pārlicinieties, ka esat saņēmis pilnu piegādi.
- Pirms ekspluatācijas uzsākšanas apgūstiet ierīci, uzmanīgi izlasot šīs instrukcijas.
- Lietojiet vienīgi oriģinālos piederumus, dilstošās un rezerves daļas. Jūs varat atrast rezerves daļas pie sava scheppach izplatītāja.
- Veicot pasūtījumu, iekļaujiet tajā ierīces artikula numuru, tās uzbūves tipu un gadu.

≡ GERBIAMASIS KLIENTE,

linkime malonaus ir sėkmingo darbo su naujuoju „scheppach“ mehanizmu.

Pastaba:

Pagal galiojantį atsakomybės už produkto kokybę įstatymą, šio įrenginio gamintojas nebus atsakingas už žalą, patirtą dėl šio įrenginio arba susijusių su juo, jei:

- jis netinkamai prižiūrimas,
- nesilaikoma naudojimo instrukcijų,
- remonto darbus atlieka neįgaloti tretieji asmenys,
- montuojamos ir naudojamos neoriginalios atsarginės dalys,
- eksploatuojama ne pagal paskirtį.

≡ MES PATARIAME!

Prieš surinkdami ir pradėdami eksploatuoti, perskaitykite visą eksploatavimo instrukcijas tekstą.

Ši eksploatavimo instrukcija padės jums susipažinti su mechanizmu ir išnaudoti visas jo galimybes pagal paskirtį.

Eksploatavimo instrukcijoje pateikiama svarbi informacija, kaip saugiai, profesionaliai ir ekonomiškai dirbti su įrenginiu, kaip išvengti pavojų, sumažinti remonto sąnaudas, prastovas ir kaip pagerinti įrenginio patikimumą bei prailginti tinkamumo naudoti laikotarpį.

Be šioje eksploatavimo instrukcijoje pateiktų saugos reikalavimų, privalote griežtai laikytis ir savo šalyje galiojančių mechanizmų eksploatavimo taisyklių.

Eksploatavimo instrukciją, įdėtą į plastikinį aplanką, kad apsaugotumėte nuo purvo ir drėgmės, laikykite šalia įrenginio. Prieš pradėdamas darbą, ją turi perskaityti kiekvienas operatorius ir griežtai laikytis.

Įrenginiu dirbti gali tik žmonės, išmokyti naudotis juo ir informuoti apie su juo susijusius pavojus. Dirbti su įrenginiu gali tik asmenys, sulaukę nustatyto mažiausio amžiaus.

Be saugos reikalavimų, pateiktų šioje eksploatavimo instrukcijoje ir jūsų šalyje galiojančiuose teisės aktuose, turite laikytis bendrai pripažįstamų techninių taisyklių, susijusių su medienos apdorojimo mechanizmų naudojimu.

≡ BENDRIEJI PATARIMAI

- Išpakavę patikrinkite visas dalis, ar transportuojant nebuvo pažeistos. Apie defektus nedelsdami informuokite tiekėją. Vėlesni skundai nebus svarstomi.
- Patikrinkite, ar pristatytos visos komplekto detalės.
- Prieš pradėdami naudoti, atidžiai perskaitykite šią eksploatavimo instrukciją ir susipažinkite su įrenginiu.
- Naudokite tik originalius priedus, nusidėvėjusias arba atsargines detales. Atsargines detales galite įsigyti iš „scheppach“ platintojo.
- Užsakydami pateikite mūsų detalės numerį, įrenginio tipą ir pagaminimo metus.

SG7000	
Tarne hulk	
	Bensiinigeneraator
	Transpordiseade
	Süüteküünla pistik
	Avatud otsaga mutrivõti
	12 Volt-Kabel
	Kasutusjuhend
Generaatori tehnilised andmed	
Nominaalpinge	3 x 230 V, 1 x 400 V, 12 V
Nominaalsagedus	(Hz) 50Hz
Maksimaalne jõudlus	5,5 KW
Nominaalvool	5,2A / 400V, 8,3A / 12 VDC
Nominaal jõudluse faktor	1,0
Mõõtmed	700 x 550 x 570 mm
Kaal	84,5 kg
Mootori tehnilised andmed	
Maksimaalne mootori väljund:	13 PS / 3600 U/min
Mootori väljasurve:	389 ccm
Mootori ehitus:	1 silinder/4-lööki
Jahutussüsteem:	sir jahutus
Kütus:	Bensiin 90 oktaan pliivaba
Paagi maht:	25 l
Kraftstoffverbrauch	2,94 l/h
Õli kogus/kvaliteet	1,1 l / 15W40/<0 °C: 5W30
Opereerimisaeg	8,5 h
Starter	Tagurpidi käigu starter
Tehnilised andmed võivad muutuda!	

≡ MÜRA ERALDUMINE

Helisurve tase LPA operatsioonil 74,1 dB(A)

Helisurve tase LWA operatsioonil 96 dB(A)

Ohutusklass: IP23M

Need spetsiifilised määrad näitavad eraldumise hulka ja mitte ilmingimata tööks ohutuid väärtusi.

Kuigi eraldumise ja juurdevoolu tasemete vahel on korrelatsioon, ei saa sellest veel kindlalt järeldada, kas lisaohutusmeetmed on vajalikud või mitte. Faktoriteks, mis võivad töökohal juurdevoolu taset mõjutada, on mõjutamise ajaline kestvus, tööruumi tingimused, teised müraallikad jms, nt masinate hulk ja muud läheduses toimuvad protsessid. Erinevates maades võivad ka usaldusväärsed töökoha väärtused varieeruda. Igal juhul peaks andma siintoodud informatsioon kasutajale head infot ohtude ja riskide määramiseks.

SG7000	
Piegādes saturs	
	Strāvas ģenerators ar benzīna dzinēju
	Transportēšanas ierīce
	Svečatslēga
	Uzgrīzņu atslēga
	12 Volt-Kabel
	Lietošanas instrukcijas
Tehniskie dati - Ģenerators	
Nominālais spriegums	3 x 230 V, 1 x 400 V, 12 V
Nominālā frekvence	(Hz) 50Hz
Maksimālā jauda	5,5 KW
Nominālā strāva	5,2A / 400V, 8,3A / 12 VDC
Nominālās jaudas koeficients	1,0
Izmēri	700 x 550 x 570 mm
Svars	84,5 kg
Tehniskie dati - Dzinējs	
Maksimālā dzinēja jauda:	13 PS / 3600 U/min
Darba tilpums:	389 ccm
Dzinēja uzbūves veids:	viencilindra/četraktu
Dzesēšanas sistēma:	Gaisa dzesēšana
Degviela:	Benzīns, oktānskaitlis 90, bezsvina
Tvertnes tilpums:	25 litri
Eļļas daudzums / kvālitāte	1,1 l / 15W40/<0 °C: 5W30
Darba laiks	8,5 h
Starteris	Reversīvais starteris
Var tikt veiktas tehniskas izmaiņas!	

≡ TROKŠŅA EMISIJA

Skaņas spiediena līmenis (LPA) darba laikā: 74,1 dB(A)

Skaņas jaudas līmenis (LWA) darba laikā: 96 dB(A)

Drošības aizsardzības klase: IP23M

Norādītās vērtības ir emisijas vērtības. Tāpēc ne vienmēr tās var pielīdzināt darba drošībai noteiktajām vērtībām. Lai arī starp trokšņa emisijas un uztvertā trokšņa līmeņiem pastāv sakarība, no tās nevar pārliecinoši izdarīt secinājumus par to, vai papildus drošības pasākumi ir nepieciešami vai nav. Faktisko uztvertā trokšņa līmeni darba vietā var ietekmēt šādi nosacījumi: iedarbes ilgums, darba telpas īpatnības, citi trokšņa avoti utt. (piemēram, ierīču skaits un citi blakus notiekošie procesi). Tāpat, darba vietas drošībai noteiktās vērtības katrā no valstīm var būt atšķirīgas. Tomēr, šī informācija ir paredzēta, lai lietotājam dotu iespēju veikt labāku apdraudējumu un risku novērtēšanu.

SG7000	
Pakuotēs komplekto sudētis	
	Benzinīns elektros srovēs ģenerators
	Transportavimo įtaisas
	Uždegimo žvakės lizdas
	8/10 veržlių raktas atviromis žiotimis
	12 Volt-Kabel
	Ekspluatavimo instrukcija
Techniniai generatoriaus duomenys	
Vardinė įtampa	3 x 230 V, 1 x 400 V, 12 V
Vardinis dažnis	(Hz) 50Hz
Didž. galia	5,5 KW
Vardinė srovė	5,2A / 400V, 8,3A / 12 VDC
Vardinės galios koeficientas	1,0
Matmenys	700 x 550 x 570 mm
Svoris	84,5 kg
Techniniai variklio duomenys	
Didž. variklio galia	13 PS / 3600 U/min
Darbinis tūris	389 ccm
Variklio tipas	1 cilindras / 4 taktai
Aušinimo sistema	Aušinimas oru
Degalai	Bešvinis benzinas (oktaninis skaičius – 90)
Bako talpa	25 l
Tepalo kiekis / kokybė	1,1 l / 15W40/<0 °C: 5W30
Darbo trukmė	8,5 h
Starteris	Reversinis starteris
Techniniai duomenys gali keistis!	

≡ TRIUKŠMO LYGIS

Triukšmo slėgio lygis LPA darbo metu – 74,1 dB(A).

Triukšmo galios lygis LPA darbo metu – 96 dB(A).

Apsaugos klasė: IP23M

Nurodytos vertės yra emisijos vertės ir nebūtinai turi būti saugaus darbo reikšmės.

Nors emisijos ir imisijos lygiai siejasi tarpusavyje, patikimai negalima nustatyti, ar reikalingos papildomos saugos priemonės ar ne. Veiksniai, turintys poveikio imisijos lygiui darbo metu, gali būti poveikio trukmė, darbo vietos savybės, kiti triukšmo šaltiniai: pvz.. mechanizmų skaičius ir kiti šalia vykstantys procesai. Skirtingų šalių saugios darbo vietos vertės gali skirtis. Visgi ši informacija turi naudotojui padėti geriau įvertinti pavojų ir riziką.

☰ SÜMBOLITE KIRJELDUS

	1 Ettevaatust! Tulised pinnad!
	2 Tuli, avatud leegid ja suitsetamine keelatud!
	3 Kontrollige, et kütust ei oleks maha loksunud ega lekkinud. Tankimise ajaks peatage mootor!
	4 Seadet võib kasutada üksnes väljaspool suletud ruume!
	5 Niiskes keskkonnas seadet mitte kasutada!
	6 Tähelepanu! Ärge jätke vahetu päikesekiirguse kätte!
	7 Täitke enne käivitamist mootoriõliga!
	8 Kontrollige enne käivitamist õli taset!
	9 Asetage käivituskang käivitamisel õigesse asendisse!
	10 Lugege enne käivitamist käsiraamatut
	11 Kasutage kõrvade kaitseid

Oleme märkinud käesolevas kasutusjuhendis kohad, kus leidub infot ohutuse kohta, järgmise tähisega: ⚠

≡ SIMBOLU APRAKSTS

	1 Uzmanību! Karstas virsmas!
	2 Uguns, neaizsargāta liesma un smēķēšana aizliegta!
	3 Pārbaudiet, vai nav degvielas noplūdes vai degvielas traipi. Lai uzpildītu degvielu, izslēdziet dzinēju!
	4 Ierīci drīkst lietot vienīgi ārpus slēgtām telpām!
	5 Nelietojiet ierīci mitrā vidē!
	6 Ievērojam! Nepakļaujiet tiešam saules starojumam
	7 Pirms ekspluatācijas uzsākšanas uzpildiet motoreļļu!
	8 Pirms iedarbināšanas pārbaudiet eļļas līmeni!
	9 Lai iedarbinātu ierīci, pārslēdziet palaišanas slēdzi pozīcijā! Tvertnes rādītājs
	10 Pirms ekspluatācijas uzsākšanas izlasiet lietošanas instrukcijas
	11 Lietojiet ausu aizsardzību

Tekstu, kas šajās lietošanas instrukcijās attiecas uz Jūsu drošību, mēs esam apzīmējuši ar simbolu

≡ ŽENKLŪ APRAŠAS

	1 Atsargiai! Karšti paviršiai!
	2 Draudžiama naudoti ugnį, atvirą liepsną ir rūkyti!
	3 Patikrinkite, ar neišbėgo ir ar neteka degalai. Papildydami degalų, išjunkite variklį!
	4 Įrenginio negalima eksploatuoti uždaroje patalpose!
	5 Nenaudokite įrenginio drėgnomis sąlygomis!
	6 Dėmesio! Saugokite nuo tiesioginių saulės spindulių.
	7 Prieš pradėdami eksploatuoti, įpilkite variklį tepalo!
	8 Prieš paleisdami, patikrinkite tepalo lygį!
	9 Paleisdami įrenginį, paleidimo svirtį nustatykite į reikiamą padėtį! Kuro kiekio bako matuoklis
	10 Prieš pradėdami eksploatuoti, perskaitykite instrukciją.
	11 Naudokite ausų apsaugos priemones.

Vietas, susijusias su jūsų sauga, šioje eksploataavimo instrukcijoje pažymėjome tokiu ženklu:

Ohutusinformatsioon

ja hoiatused

Käesolev seade on vastavuses elektrimasinate ohutusnormidega.

- Lugege enne generaatoriga tööle asumist käesolev kasutusjuhend hoolikalt läbi.
- Ebakorrektnel kasutamisel võib põhjustada füüsilist ja materiaalsel kahju. Isikud, kes juhendiga tutvunud ei ole, ei tohi seadet kasutada. Hoidke kasutusjuhendit hoolikalt.
- Lapsed ega noorukid seda seadet kasutada ei tohi.
- Tootja ei vastuta vale kasutamise või masinale tehtud muudatuste eest.
- Järgige nii ohutus-, kokkupanemise- ja opereerimise juhendit kui üldiseid kehtivaid ohutuste ärahoidmise meetmeid.

OLULINE INFORMATSIOON:

Veenduge, et kõik isikud, kes seadmega tööd tegema hakkavad, oleksid käesoleva kasutusjuhendi läbi lugenud ja selles sisalduvast aru saanud enne, kui nad masina tööle panevad.

Ärge kasutage seadet kunagi siseruumides ega ebapiisava ventilatsiooniga keskkondades.

Heitgaasis sisaldab süsinikoksiidi, lõhnatu ja mürgine gaas.

Ettevaatust!

Generaator näitab pinget kõikumisi, mis võivad kahjustada järgmisi seadmeid:

- TV seadmed audio-video seadmed,
- elektriliste kontrollidega tooted või seadmed

OHUTUSINFO

- Lugege see juhend hoolega läbi – saage seadmega tuttavaks. Jälgige seadme kasutamise kehtivaid juhendeid, piiranguid ja võimalikke ohtusid. Asetage seade üksnes kindlale pinnale.
- Koormus ei tohi ületada generaatori tüübi plaadil näidatud määra. Ülekoormamise tõttu saab seade kahjustada või lüheneb selle eluiga.
- Mootor ei tohi töötada ülemäärase kiirusega. Ülemäärase kiirusega töötav mootor suurendab vigastuste ohtu. Neid osasid, mis reguleeritud kiirust mõjutavad, vahetada ei tohi.
- Enne generaatori või mootori reguleerimist peate te eemaldama süüteküünlad ja kaablid, nii hoiate ära mootori ootamatu käivitumise.
- Puuduvate või vigaste osade või ilma kaitseümbrise või katteta seadmega tööd teha ei tohi. Informatsiooni varuosade kohta saate klienditeenindusest.
- Ärge tehke seadmega tööd niiskes ega vesises keskkonnas, ega pindadel, mis on head soojusjuhid nagu metallkiht või teraskonstruktsioonid. Kui teete masi-

⚠ Drošības informācija

un brīdinājumi

Šī ierīce atbilst spēkā esošajiem normatīvajiem noteikumiem par elektrisko ierīču drošību.

- Pirms ģeneratora ekspluatācijas uzsākšanas uzmanīgi izlasiet šīs lietošanas instrukcijas.
- Ierīces neatbilstošas lietošanas rezultātā var rasties fiziskas traumas un materiāli zaudējumi. Personas, kuras nepazīna instrukcijas, nedrīkst darbināt ierīci. Rūpīgi uzglabājiet lietošanas instrukcijas.
- Nav pieļaujams, ka ierīci lieto bērni un jaunieši.
- Ražotājs neuzņemas atbildību gadījumā, ja ierīce ir lietota neatbilstoši paredzētajam pielietojumam, vai arī ir mainīta ierīces uzbūve.
- Ievērojiet arī drošības instrukcijas, montāžas un darbības instrukcijas, kā arī spēkā esošos vispārīgos noteikumus par nelaimes gadījumu novēršanu.

≡ SVARĪGA INFORMĀCIJA

Nodrošiniet, lai personas, kuras strādā ar šo ierīci, pirms darba uzsākšanas ir rūpīgi izlasījušas un saprot šīs lietošanas instrukcijas.

Nekādā gadījumā nedarbiniet šo ierīci ēkā vai vidē bez pietiekamas gaisa apmaiņas.

Atgāzes satur oglekļa monoksīdu (tvana gāzi), t.i., indīgu gāzi bez smaržas.

Uzmanību!

Ģeneratoram ir raksturīgas sprieguma svārstības, kuru dēļ var tikt bojātas šādas ierīces:

- televīzijas/TV ierīces, audio un video ierīces;
- izstrādājumi vai ierīces ar elektronisko vadību.

≡ DROŠĪBAS INFORMĀCIJA

Rūpīgi izlasiet šīs instrukcijas – iepazīstiet savu ierīci. Ievērojiet uz šo ierīci attiecināmās lietošanas instrukcijas, ierobežojumus un iespējamās apdraudējumus.

- Vienmēr novietojiet ierīci uz stabilas pamatnes.
- Slodze nedrīkst pārsniegt jaudu, kas norādīta uz ģeneratora marķēšanas plāksnes. Pārslodze izraisa ierīces bojājumus vai samazina tās ilgmūžību.
- Apgriezienu skaits dzinēja darbināšanas laikā nedrīkst pārsniegt pieļaujamo. Dzinēja darbināšana ar nepieļaujami augstu apgriezienu skaitu palielina traumu gūšanas risku. Aizliegts pārveidot detaļas, kas ietekmē apgriezienu skaita regulējumu.
- Pirms sākat ģeneratora vai dzinēja regulēšanas darbus, noteikti izskrūvējiet aizdedzes sveci vai, līdzvērtīgi, noņemiet svečvadu, lai novērstu negadījumus, ko izraisa neapzināta ierīces iedarbināšana.
- Ierīces ar bojātām vai trūkstošām detaļām, tai skaitā bez aizsargapvalka vai pārsega, darbināt nedrīkst. Informāciju par rezerves daļām Jūs varat saņemt savā klientu servisā.

⚠ Saugos informācija

ir perspējimam

Saugumo Informācija ir ļspējimai

Šis jrenginys atitinka nustatytus elektros mechanizmų saugos reglamentų reikalavimus.

- Prieš pradėdami naudoti generatorių, atidžiai perskaitykite eksploatavimo instrukciją.
- Netinkamai eksploatuojant, galima susižaloti ir apgandinti turtą. Nesusipažinę su eksploatavimo nurodymais asmenys negali dirbti įrenginiu. Eksploatavimo instrukciją laikykite saugiai.
- Vaikams ir jaunuoliams draudžiama naudoti įrenginį.
- Gamintojas neprisiima jokios atsakomybės, jei įrenginys eksploatuojamas ne pagal paskirtį arba keičiama jo konstrukcija.
- Be saugos reikalavimų, surinkimo ir eksploatavimo instrukcijos, taip pat laikykitės ir bendrai galiojančių nelaimingų atsitikimų prevencijos taisyklių.

≡ SVARBI INFORMACIJA:

Užtikrinkite, kad įrenginiu dirbantys asmenys, prieš pradėdami jį naudoti, perskaitytų eksploatavimo instrukciją ir ją tinkamai suprastų.

Niekada neeksploatuokite šio įrenginio patalpoje arba netinkamai vėdinamoje aplinkoje.

Išmetamųjų dujų sudėtyje yra anglies monoksido, bekvapių nuodingų dujų.

Atsargiai!

Generatoriaus įtampa svyruoja, todėl galima sugadinti tokius prietaisus:

- televizorių / televizijos, garso, vaizdo prietaisus,
- elektroniniu būdu valdomus produktus arba prietaisus.

≡ SAUGOS INFORMACIJA

Atidžiai perskaitykite šią instrukciją ir susipažinkite su šiuo įrenginiu. Laikykitės šių galiojančių įrenginio eksploatavimo nurodymų, apribojimų ir atsižvelkite į galimą pavojų.

- Įrenginį statykite tik ant tvirto paviršiaus.
- Apkrova negali būti didesnė už nurodytą generatoriaus vardinių duomenų lentelėje. Dėl perkrovos įrenginys gali sugesti arba sutrumpėti jo tinkamumo eksploatuoti laikas.
- Variklio negalima naudoti per dideliu greičiu. Eksploatuojant variklį per dideliu greičiu, padidėja grėsmė susižaloti. Dalių, reguliuojančių greitį, keisti negalima.
- Derindami generatorių arba variklį ištraukite uždegimo žvakės ir maitinimo kabelius, kad atsitiktinai neįsijungtų.
- Įrenginio, kurio detalės pažeistos ar jų trūksta arba jis yra be apsauginių dalių arba gaubto, eksploatuoti negalima. Informacijos apie atsargines detales galite gauti klientų aptarnavimo tarnyboje.
- Įrenginio neeksploatuokite ir nelaikykite šlapioje ar

naga tööd eelpoolkirjeldatud tingimustes, peate kandma kummikindaid ja –saapaid ja kasutama lekkevoolu kaitselüliti.

- Hoidke generaator õlist, mustusest ja muudest võõrkehadest puhtana.
- Veenduge, et pikendusjuhtmed, elektrikaablid ja muud elektrilised tarvikud on ideaalses korras. Ärge kasutage kunagi vigastatud või kahjustada saanud kaablitega seadet.
- Põletuste vältimiseks ärge puudutage toru ega muid mootori ega generaatori osasid, mis töö käigus üles kuumenevad.
- Majapidamise vooluvõrku seadet mitte ühendada.
- Teiste elektriliskatega mitte ühendada.

Järgmistes tingimustes on generaatori kasutamine rangelt keelatud:

- kui mootori kiirus muutub
- kui elektri võimsus väheneb
- esineb tagasilöökk
- esineb sädemeid
- vibratsioon on liialt tugev
- tekivad leegid või suits
- töö tegemine suletud ruumides
- töö tegemine vihma käes või väga vesises keskkonnas
- töö tegemine suletud ruumide osades
- kui ühendatud seadmed kuumenevad üle
- kui pistikud on kahjustada saanud

Lekke või selliste tunnuste avastamiseks nagu kulumine või kaablite ummistus, lõdvad või puuduvad klambrid ja kahjustada saanud mahuti või mahuti sulgur, kontrollige kütusesüsteemi regulaarselt. Kõik vead tuleb enne tööle panemist kõrvaldada.

Generaatoriga võib teha tööd, seda hooldada ja tankida vaid järgmistel tingimustel:

- Piisav ventilatsioon. Vältige aurasid tekitavaid keskkondi, nt kaevikud, keldrid, kaevandusšahtid ja pilsid. Arvestage õhuvoolu ja temperatuuriga. Ümbritsev temperatuur ei tohiks ületada 40°C.
- Suletud ruumides peaks väljuma ohtlik heitgaas läbi torude. Mootori heitgaas sisaldab süsinikoksiidi, mürgist, lõhnatut ja värvitut gaasi, mis põhjustab tõsiseid tervisekahjustusi ning võib sissehingamisel surmav olla.
- Generaatorit võib tankida üksnes piisava ventilatsiooni korral. Vältige kütuse mahaloksumist. Töö tegemise ajal generaatorit mitte tankida. Laske mootoril enne tankimist umbes kaks minutit maha jahtuda.
- Mitte tankida lahtise tule, signaallampide või selliste sädemeid tekitavate elektriliste seadmete läheduses nagu elektritööriistad, keevitusseadmed ja lihvimismasinad.
- Kontrollige, et häälesummutitel ja õhufiltritel ei oleks defekte. Plahvatuse korral toimivad need osad kaitsena leekide eest.

- Nedarbiniet un neuzglabāiet ierīci slapjā vai mitrā vidē, novietotu uz virsmām ar augstu elektrovadītspēju, piemēram, uz skārda virsmām vai tērauda konstrukcijām. Darbinot ierīci pie augstāk minētajiem nosacījumiem, noteikti valkājiet gumijas cimds un gumijas zābakus, kā arī izmantojiet sazemējuma strāvas noplūdes aizsargslēdzi.
- Nodrošiniet, ka ģenerators ir tīrs, nav nosmērēts ar eļļu, netīrumiem un nav citādi piesārņots.
- Nodrošiniet, lai elektrokabeļi, to pagarināji un visas elektrosistēmas sastāvdaļas ir nevainojamā stāvoklī. Nekādā gadījumā nedarbiniet ierīces ar bojātiem vai brāķētiem elektrokabeļiem.
- Lai novērstu apdegumus, nepieskarieties izpūtējam un citām dzinēja vai ģenerators daļām, kuras uzkarst darbināšanas laikā.
- Nepieslēdziet ierīci mājsaimniecības rozetēm.
- Nesavienojiet ar citiem strāvas avotiem.

Kategoriski aizliegts darbināt ģeneratoru pie šādiem nosacījumiem:

- mainās dzinēja apgriezīnu skaits;
- samazinās elektriskā izejas jauda;
- novēro pretaizdedzi;
- novēro dzirksteļošanu;
- novēro pārmērīgu vibrāciju;
- novēro liesmas vai dūmus;
- slēgtās telpās;
- lietū vai skarbos laika apstākļos;
- slēgtos telpas nodalījumos;
- novēro pieslēgtās ierīces pārkaršanu;
- bojātas kontaktligzdas.

Regulāri pārbaudiet degvielas padeves sistēmu, vai tajā nav radušās noplūdes un nolietojuma pazīmes, tādas kā nodilušas un porainas padeves caurules. Tāpat, pārbaudiet, vai žņaugi nav kļuvuši vaļīgi vai arī tie nav nokrituši, vai degvielas tvertne un tās vāks nav bojāti. Pirms darbināšanas visi bojājumi ir jānovērš.

Ģeneratoru vajadzētu darbināt, apkopt un uzpildīt ar degvielu vienīgi pie zemāk norādītajiem nosacījumiem.

- Pietiekama gaisa apmaiņa. Nepieļaujiet darbināšanu vidē, kurā var uzkrāties izgarojumi, piemēram, bedrēs, pagrabos, raktuvju šahtās un tilpnēs. Ļemiet vērā gaisa plūsmu un temperatūru. Apkārtējās vides temperatūra nedrīkstētu pārsniegt 40°C.
- Slēgtu telpu gadījumā aizvadiet bīstamās atgāzes, izmantojot caurules. Dzinēja atgāzes satur oglekļa monoksīdu (tvana gāzi), t.i., indīgu gāzi bez smaržas un krāsas, kas, ieelpošanas gadījumā, var nodarīt smagus veselības bojājumus un pat izraisīt nāvi.
- Uzpildiet ģeneratorā degvielu vienīgi pietiekama apgaismojuma gadījumā. Novērsiet degvielas noplūdes. Nekādā gadījumā neuzpildiet ģeneratorā degvielu darbināšanas laikā. Pirms degvielas uzpildīšanas ļaujiet dzinējam aptuveni divas minūtes atdzist.
- Neveiciet degvielas uzpildi atklātas liesmas, kontroles lampu vai dzirksteļojošu elektrisko ierīču (tādu, kā elektriskie instrumenti, metināšanas

- drēgnoje aplinkoje arba ant itin laidžių paviršių, pavyzdžiui, metalinių dangų arba plieno konstrukcijų. Eksploatuodami įrenginį anksčiau nurodytomis sąlygomis, būtina dėvėkite gumines pirštines ir batus, sumontuokite srovės nuleidimo į žemę grandinės išjungiklį.
- Generatorius turi būti švarus, be tepalo, purvo ir kitų pašalinių medžiagų.
- Užtikrinkite, kad ilginamieji kabeliai, maitinimo laidai ir visos elektrinės dalys būtų nepriekaištingos būklės. Niekada neeksplatuokite įrenginio su pažeistais arba netinkamais laidais.
- Kad nenusidegintumėte, nelieskite išmetimo ir kitų variklio arba generatoriaus dalių, kurios darbo metu įkaista.
- Nejunkite įrenginio prie maitinimo lizdo namuose.
- Nejunkite prie kitų maitinimo šaltinių.

Griežtai draudžiama eksploatuoti generatorių tokiomis sąlygomis, jei:

- pasikeičia variklio greitis,
- pasikeičia elektros galia,
- pasireiškia savaiminis užsidegimas,
- kibirkščiuoja,
- pernelyg stipriai vibruoja,
- atsiranda liepsna arba dūmų,
- eksploatuojamas uždaroje patalpose,
- lyja arba susidaro blogos oro sąlygos,
- naudojamas uždaruose sektoriuose,
- lyja arba susidaro blogos oro sąlygos,
- prijungtas įrenginys perkaista,
- pažeistas maitinimo lizdas.

Reguliariai tikrinkite, ar kuro sistema sandari ir ar nėra nusidėvėjimo ženklų, pavyzdžiui, susidėvėję arba akyti laidai, atsilaisvinę gnybtai arba jų nėra, pažeistas bakas arba jo dangtelis. Prieš eksploatuojant, reikia pašalinti visus defektus.

Generatorių galima naudoti, atlikti jo techninę priežiūrą ir pildyti degalais esant toliau nurodytomis sąlygomis.

- Turi būti tinkamai vėdinama. Venkite aplinkos, kurioje gali kauptis dūmai, pavyzdžiui, duobių, rūsių, tranšėjų ir triumų. Atsižvelkite į oro srautą ir temperatūrą. Aplinkos temperatūra neturi būti aukštesnė negu 40 °C.
- Uždaroje patalpose kenksmingos išmetamosios dujos turi būti šalinamos vamzdžiais. Variklio išmetamųjų dujų sudėtyje yra anglies monoksido - nuodingų, bekvapių ir bespalvių dujų, sukeliančių rimtus arba mirtinus sveikatos pažeidimus įkvėpiant.
- Degalus į generatorių pilti galima tik gerai vėdinamoje vietoje. Būkite atsargūs, kad degalų neišpiltumėte. Niekada nepilkite degalų, kai įrenginys veikia. Prieš papildydami degalų, leiskite varikliui atvėsti maždaug dvi minutes.
- Nepilkite degalų arti atviros liepsnos, kontroolinių lempų arba kibirkščiuojančių prietaisų, pavyzdžiui, elektrinių įrankių, suvirinimo aparatų ir šlifavimo prietaisų.
- Patikrinkite, ar nepažeisti garso slopintuvai ir oro

- Ärge suitsetage generaatori läheduses. Mitte kanda lodevaid riideid, ehteid ega muid sarnaseid esemeid, mis võivad starteri või muude liikuvate osade külge kinni jääda.

Ettenähtud kasutamine

- Kasutage generaatorit ettenähtud otstarbel ning kooskõlas kasutusjuhendist tulenevate ohutuse ja riski tähelepanekutega vaid siis, kui seade on tehniliselt laitmatus korras.
 - Ohutust kahjustavad vead tuleb otsekohe kõrvaldada!
 - Silmas tuleb pidada tootja poolt antud ohutuse, töö tegemise ja hooldamise juhiseid ning tehnilistes andmetes toodud mõõtmeid.
 - Silmas tuleb pidada vastavaid õnnetuste ennetamise reegleid ja muid üldtunnustatud ohutustehnilisi norme.
 - Generaatoriga võivad teha tööd, seda hooldada ja parandada üksnes need isikud, kes seadet tunnevad ja keda on masinaga kaasnevatest ohtudest informeeritud. Volitamata isikute poolt masinale tehtud muudatused teevad tootja vastutuse sellise masina poolt tekitatud kahju või vigastuste eest kehtetuks.
 - Generaatorit võib kasutada üksnes selliste tööde tegemiseks, milleks see ehitatud on ja mida käesoleva kasutusjuhend kirjeldab.
 - Generaatorit võib kasutada üksnes koos tootja poolt toodetud originaaliosadega ja tööriistadega.
 - Kasutamine, mis nendesse piiridesse ei mahu, on kasutamine mitte-ettenähtud eesmärgil. Tootja sellise kahju eest ei vastuta; riski kannab üksnes töö tegija.
- Enne elektrikoormusega ühendamist peab generaator saavutama töö tegemise kiiruse. Ühendage koormus enne mootori väljalülitamist seadme küljest lahti. Selleks, et vältida voolust tekkivaid kahjustusi, veenduge, et elektrikoormuse ühendamise ajal ei ole kütusepakk päris tühi.
- Ärge asetage objekte louverisse. See kehtib ka sisse lülitatud generaatori kohta. Selle nõude täitmata jätmise tulemuseks võib olla generaatori kahjustamine või vigastused.

- aparāti, slėpėšanas maėinas) tuvumā.
- Pārbaudiet klusinātājus un gaisa filtru, vai tie nav bojāti. Pretaizdedzes gadījumā šīs detaļas kalpo aizsardzībai no liesmas.
 - Nesmėķējiet ģeneratora tuvumā. Nevalkājiet vaļģgas drėbes, rotaslietas vai citus lģdzģigus priekėsmetus, kuri var ieķerties starterģ vai citās rotėjoėās detaļās.

▲ Paredzėtāis pielietojums

- Lietojiet ģeneratoru vienģgi tehniski nevainojamā stāvoklģ, atbilstoėi paredzėtajam pielietojumam, apzinoties droėības nosacģjumus un apdraudėjumus, kā tas norādģts lietošanas instrukcijās.
- Seviėģki bģtiski, lai tādi bojāģjumi, kas var negatģvi ietekmėt droėģbu, tiktu novėrsti nekavėjoties!
- Jāievėro raķotāja norādģtie droėģbas, darba un apkopes noteikumi, kā arī tehniskajos datos norādģtie raksturlielumi.
- Jāievėro attiecģgie normatģvie noteikumi par nelaimes gadģjumu novėrėšanu un pārgģjie, vispārgģgi atzģtie droėģbas tehniskie noteikumi.
- Ģeneratoru drģkst izmantot, apkopt un remontėt vienģgi tādas personas, kuras to ir apģuvuėas un ir informėtas par apdraudėjumiem. Patvaļģga izmaiņu veikšana ierģcei atbrģvo raķotāju no atbildģbas par jebkāda veida raduėos kaitėjumu.
- Lietojiet ģeneratoru vienģgi tādiem darģbiem, kuru veikšanai tas ir izveidots un kuri ir norādģti lietošanas instrukcijās.
- Ģeneratoru drģkst lietot vienģgi kopā ar raķotāja oriģģnāļajiem piederumiem un darba rģkiem.
- Visi tie pielietojumi, kas atėķģiras no norādģtajiem, tiek uzskatģti kā neatbilstoėi paredzėtajam pielietojumam. Par tā rezultātā raduėos kaitėjumu raķotāģjs nav atbildģgs, t.i., ēādu risku uzņemas vienģgi ierģces lietotāģjs.
- Pirms elektriskās slodzes pieslēģšanas ģeneratoram ir jāsasniedz darba apģriezienu skaits. Pirms dzinėģja izslėģšanas atvienojiet slodzes no ierģces.
- Lai novėrstu bojāģjumus, kas rodas elektriskās strāvas trieciena rezultātā, nodroėiniet, ka degvielas tvertne elektriskās slodzes pieslēģuma laikā nekādā gadģjumā netiek iztukėota.
- Neievietojiet gaisa pieplģdes reķģģt nekādus priekėsmetus. Tas attiecas arī uz izslėģgtu ģeneratoru. Šģs prasģbas neievėroėana var izraisģt ģeneratora bojāģjumus vai traumu gģėšanu.

filtrai. Savaiminio uėsideģimo atveju ēios dalys yra apsauga nuo uģnies.

- Nerģkykite arti ģeneratoriaus. Nedėvėkite laisvģ drabuģiģ, papuoėalģ arba panaėiģ daiktģ, kuriuos gali prispausti starteris arba kitos judanģius dalys.

▲ Naudojimo paskirtism

Naudojimas pagal paskirtģ

- Techniėkai geros bģklės ģeneratoriģ eksploatuokite tik pagal naudojimo paskirtģ, laikydamiesi ēioje instrukcijoje nurodytģ saugos ir rizikos reikalavimģ!
- Ypač bģtina nedelsiant paėalinti gedimus, kurie paėeidģia saugos reikalavimus!
- Bģtina laikytis gamintojo saugos, eksploatavimo ir techninės prieģiģros nurodymģ ir matmenģ, pateiktģ „Techniniuose duomenyse“.
- Bģtina laikytis atitinkamģ nelaimingģ atsitikimģ prevencijos reglamentģ ir kitģ bendrai pripaģintģ techninės saugos taisykliģ.
- Ģeneratoriģ eksploatuoti, atlikti jo techninę prieģiģrģ ir remontuoti gali tik asmenys, susipaģinģ su juo ir informuoti apie galimus pavojus. Uė ēalģ arba suėalojimus, patirtus dėl neteisėto ģrenginio konstrukcijos pakeitimo, gamintojas neatsako.
- Ģeneratoriģ galima eksploatuoti tik pagal naudojimo paskirtģ, kuriai jis buvo suprojektuotas ir kuri apraėyta eksploatavimo instrukcijoje.
- Ģeneratoriģ galima eksploatuoti tik su originaliais gamintojo priedais ir ģrankiais.
- Bet kokio kitokio pobūdģio naudojimas laikomas naudojimu ne pagal paskirtģ. Gamintojas neatsako uė dėl to patirtģ ēalģ. Uė rizikģ atsako tik pats operatorius. Prieė prijungiant prie elektros apkrovos, ģeneratorius turi pasiekti darbinģ greitģ. Prieė išjungdami variklģ, nuo ģrenginio atjunkite elektros apkrovģ. Kad ģrenginys nesugestģ dėl galios virėģtampio, uėttikrinkite, kad prijungiant elektros apkrovą, degalģ bakas nebģtģ tuėėias. Į ventiliacines angas nedėkite jokiģ daiktģ. Šģ sallyga taikoma ģeneratoriui ir tada, kai variklis išjungtas. Nesilaikant ēio reikalavimo, galima sugadinti ģeneratoriģ arba susiėaloti.

⚠ Allesjäädavad riskid

Generaator on ehitatud vastavuses tehniliste standardite ja heaks kiidetud ohutustehniliste reeglitega. Sellegi poolest jäävad töö ajal teatud riskid alles.

Veelgi enam, hoolimata kõigist ohutusmeetmetest, võivad eksisteerida riskid, mille olemasolust ei teagi.

- Allesjäädavad riskid saab muuta minimaalseks, jälgides "Ohutusinstruktsioone" ja "Ettenähtud kasutamine" ning kasutusjuhendit.

☰ OHUD JA ETTEVAATUSABINÕUD

Heitgaas:	
Heitgaasi sissehingamine	Kasutage seadet ainult välitingimustes
Elektrišokk:	
Süüteküünla konektori puudutamine	Ärge puudutage süüteküünla konektorit ajal, mil mootor töötab.
Põletused:	
Toru puudutamine	Laske seadmel maha jahtuda
Plahvatus:	
Bensiin võib süttida	Suitsetamine on tankimise ja töö tegemise ajal keelatud

Masina lahtipakkimine

Kontrollige osad üle, et transpordi käigus tekkida võinud kahjustused kindlaks teha.

Vedajat tuleb kõigist kahjustustest otsekohe informeerida. Veenduge, et kohaletoimetamine on täielik. Informeerige edasimüüjat otsekohe puudevatest osadest.

Spetsiaalsed masina juurde lisatud osad tuleb enne paigaldamist lokaliseerida ja markeerida.

Ettevaatust! Täitke enne käivitamist õliga!

☰ SEADE JOON. 1-2

- 1 Raamistik
- 2 Bensiinipaak
- 3 Paagi sulgur
- 4 Paagi täitmise kuvar
- 5 Bensiini sulgemiskraan
- 6 Mootor
- 7 Tagurpidi käigu starter
- 8 Õhufilter
- 9 Summuti
- 10 Sisse/välja lüliti
- 11 AC pistikud 230 V
- 12 Õli täitmise otsiktoru
- 13 Maanduskruvi
- 14 Voltmeeter
- 15 Transpordirattad
- 16 Pistik 400 V
- 17 Transportgriff
- 18 Konektor 12 V

Fig. 1

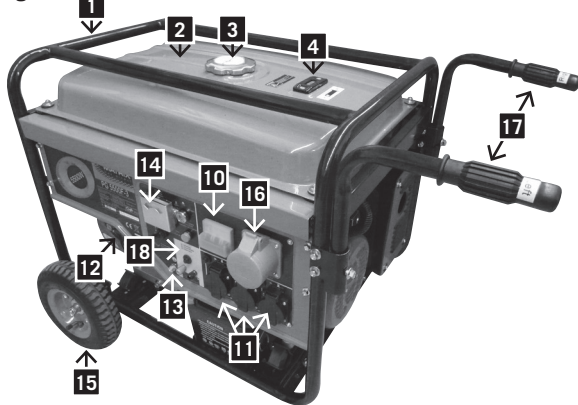
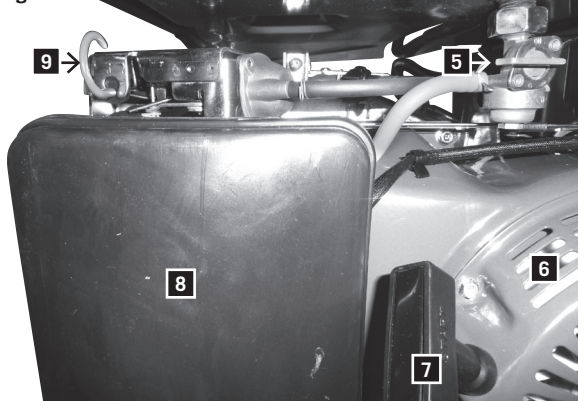

Fig. 2



⚠ Paliekošie riski

Generators ir konstruēts saskaņā ar pastāvošajiem tehnoloģijas standartiem un atzītiem drošības tehniskajiem noteikumiem. Tomēr, var pastāvēt daži paliekošie riski.

Vēl vairāk, neskatoties uz visiem papildus piesardzības pasākumiem, pastāv neparedzami paliekošie riski.

Paliekošos riskus var samazināt, ja tiek ievērotas sadaļas „drošības norādījumi” un „paredzētais pielietojums”, kā arī tiek ievērotas lietošanas instrukcijas kopumā.

☰ APDRAUDĒJUMI UN ☰ PIESARDZĪBAS PASĀKUMI

Atgāzes	
Atgāzu ieelpošana	Lietojiet ierīci vienīgi ārpus slēgtām telpām
Elektriskais trieciens	
Pieskaršanās aizdedzes sveču savienojumam	Nepieskarieties aizdedzes sveces savienojumam dzinēja darbības laikā
Apdegumi	
Pieskaršanās izpūtējam	Ļaujiet ierīcei atdzist
Liesmas izraisīta eksplozija	
Benzīns ir uzliesmojošs	Uzpildot degvielu un ierīces darba laikā smēķēt aizliegts

Ierīces izsaiņošana

Pārbaudiet saturu attiecībā uz iespējamiem transportēšanas bojājumiem.

Bojājumu gadījumā par to nekavējoties jāziņo ekspedītoram. Pārbaudiet satura komplektāciju.

Par trūkstošajām detaļām nekavējoties ziņojiet pārdevējam.

Papildus detaļām, kuras ir jāpiestiprina ierīcei, pirms to montāžas ir jānosaka un jāpiemēro piemontēšanas vieta.

Uzmanību! Pirms ekspluatācijas uzsākšanas uzpildiet degvielu!

☰ APRĪKOJUMS - 1. UN 2. ATTĒLS

- 1 Rāmis
- 2 Benzīna tvertne
- 3 Tvertnes vāks
- 4 Tvertnes līmeņa rādītājs
- 5 Benzīna noslēgvārsts
- 6 Dzinējs
- 7 Reversīvais starteris
- 8 Gaisa filtrs
- 9 Rokas gāze
- 10 Slēdzis „ieslēgts” (ON) / „izslēgts” (OFF)
- 11 Maiņstrāvas kontaktligzda 230 V
- 12 Eļļas uzpildes tsaucurle
- 13 Sazemējuma skrūve
- 14 Voltmetrs
- 15 Transportēšanas riteņi
- 16 Kontaktligzda 400 V
- 17 Transportgriff
- 18 Savienotājs 12 V

⚠ Liekamieji pavojam Kiti Pavojai

Īrenginys pagamintas naudojant naujausią technologiją ir pagal pripažintas saugos taisykles. Visgi kai kurie pavojai darbo metu gali išlikti.

Be to, nepaisant visų atsargumo priemonių, gali būti nematomų liekamųjų pavojų.

- Liekamuosius pavojus galima sumažinti, laikantis visų reikalavimų, pateiktų „Saugos nurodymuose“, „Naudojimo paskirtyje“ ir visoje eksploataavimo instrukcijoje.

☰ PAVOJAI IR ATSARGUMO PRIEMONĖS

Išmetamosios dujos:	
Įkvėpus išmetamųjų dujų.	Įrenginį naudokite tik lauke.
Elektros smūgis:	
Palietus uždegimo žvakės jungiamąją detalę.	Nelieskite uždegimo žvakės jungiamosios detalės, kai veikia variklis.
Nudegimai:	
Prilietus išmetamąją angą.	Leiskite įrenginiui atvėsti.
Gaisras ir sprogitimas:	
Benzinas lengvai užsidega.	Papildant degalų ir dirbant draudžiama rūkyti.

renginio išpakavimas

Patikrinkite dalis, ar transportuojant nebuvo pažeistos. Apie žalą nedelsdami informuokite vežėją. Patikrinkite, ar pristatytos visos komplekto detalės.

Apie trūkstamas dalis nedelsdami praneškite pardavėjui. Prieš montuojant, papildomos reikalingos detalės, kurias reikia pritvirtinti prie įrenginio, turi būti pristatytos ir prie jo pritvirtintos.

Dėmesio! Prieš paleisdami, įpilkite tepalo!

☰ 1–2 PAV. ĮRENGINYS

- 1 Rėmas
- 2 Benzino bakas
- 3 Bako dangtelis
- 4 Kuro kiekio bakė matuoklis
- 5 Benzino čiaupas
- 6 Variklis
- 7 Reversinis (atbulinės eigos) starteris
- 8 Oro filtras
- 9 Droselis
- 10 Įjungimo / išjungimo jungiklis
- 11 230 V kintamosios srovės (AC) maitinimo lizdas
- 12 Tepalo įpylimo kakliukas
- 13 Įžeminimo varžtas
- 14 Voltmetras
- 15 Transportavimo ratai
- 16 400 V lizdas
- 17 Transportgriff
- 18 12 V jungiklis

Fig. 3



Fig. 4

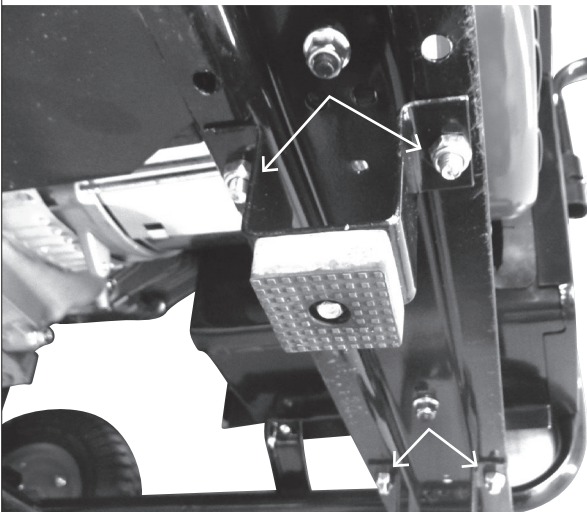
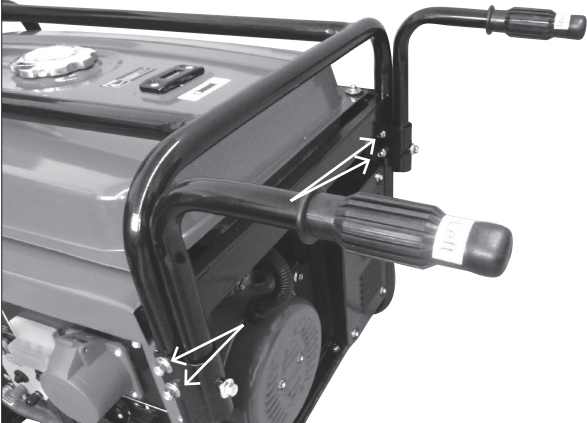

Fig. 5



Kokkupanek

Teie masin on täielikult kokku pandud

Transpordiseadme kokkupanek, Joon. 3/4/5

- 1 Sobitage rattaid telgedega raamistikul (Joon. 3)
- 2 Sobitage jalgu raamikinnitusel all (Joon. 4)
- 3 Sobitage transpordikäepidet pidemega raamistiku üleval (Joon. 5)

Käivitusoperatsioonid

Ettevaatust! Täitke enne esmakordset käivitamist õliga.

Enne igakordset kasutamist kontrollige õlitaset, kusjuures mootor on samal ajal välja lülitatud ja asub tasasel pinnal. Kasutage 4-lööki või muud sarnast kõrgekvaliteedilist HD õli.

Üldiseks kasutuseks kõigil temperatuuridel on soovitatav kasutada SAE 10W-30.

Montāža

Jūsu ierīce ir pilnībā samontēta

Transportēšanas ierīces montāža - 3./4./5. attēli

- 1 Piestipriniet riteņus ar asīm pie rāmja (3. attēls).
- 2 Piestipriniet atbalstus rāmja atsaišu apakšā (4. attēls).
- 3 Piestipriniet transportēšanas rokturi fiksatoram rāmja augšpusē (5. attēls).

Ekspluatācijas uzsākšana

Uzmanību! Pirms pirmās lietošanas uzpildiet eļļu

Pirms katras lietošanas, kamēr dzinējs ir izslēgts un ierīce atrodas uz plakanas virsmas, pārbaudiet eļļas līmeni. Izmantojiet četrtaktu vai līdzvērtīgu augstas kvalitātes HD eļļu.

SAE 10W-30 ir ieteikta parastai lietošanai visās temperatūrās.

Surinkimas

Jūsų įrenginys yra visiškai surinktas

Transportavimo įtaiso surinkimas (3, 4 ir 5 pav.)

- 1 Pritvirtinkite ratus su ašimis ant rėmo (3 pav.).
- 2 Pritvirtinkite atramą po rėmo sija (4 pav.).
- 3 Pritvirtinkite transportavimo rankeną su laikikliu ant rėmo viršaus (5 pav.).

Ekspluatacijos

pradžiai Užvedimo operacijos

Dėmesio! Prieš pirmą kartą naudodami, įpilkite tepalo.

Prieš kiekvieną naudojimą ant plokščio paviršiaus patikrinkite tepalo lygį, kol variklis dar nėra įjungtas. Naudokite keturių taktų arba panašios kokybės HD tepalą.

Bendrajai eksploatacijai visose temperatūrose patariama naudoti SAE 10W-30.

Fig. 6

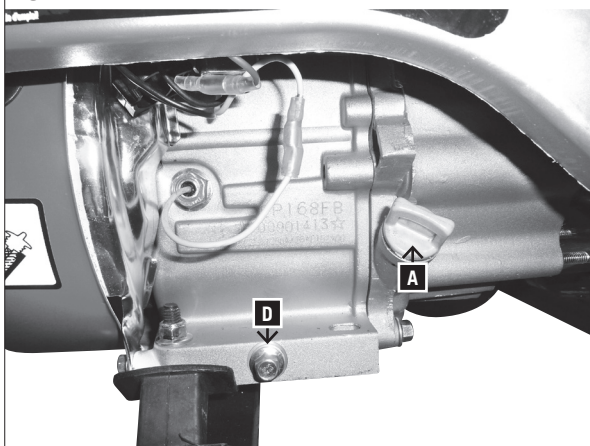

Kontrollige õlitaset, Joon. 6.

Eemaldage õli täitmise sulgur (A) ja pühkige õlitase varras puhtaks.

Kontrollige õlitaset, pannes selleks varda täitmise otsikusse, ilma seejuures sulgurit peale keeramata.

Kui õlitase on liiga madal, lisage soovitatud õli kuni õli täitmise otsiku soovitatava servani.

Õlihoiatussüsteem

Õlihoiatussüsteem on ehitatud õli puudumisest karteris tingitud mootori kahjustamise ärahoidmiseks. Enne, kui karter ohutusmärgist allapoole saab langeda, lülitab õlihoiatussüsteem mootori automaatselt välja (süütelülitati jääb asendisse SEES). Kui õlihoiatussüsteem mootori välja lülitab, täitke mootor õliga.

TANKIMINE

Ettevaatust! Bensiin on äärmiselt süttiv ja plahvatab kergesti. Võite saada bensiiniga tegutsedes põletada ja tekkida võivad tõsised vigastused.

Kasutage bensiini, mille oktaaninäit on vähemalt 90.

Kasutage üksnes uut ja puhast kütust.

Vesi ja mustus bensiinis kahjustavad kütusesüsteemi.

Paagi maht: 25 liitrit

- Täike paak täpselt kütusefiltril näidatud märgistuseni.
- Arvestage, et kütus paisub.
- Tankige hästi ventileeritud kohas, kusjuures mootor on samal ajal välja lülitatud. Kui mootor on just enne töötanud, laske sel maha jahtuda.
- Ärge kunagi tankige mootorit hoones, kus bensiiniaurud leekide või sädemetega kokku võivad puutuda.
- Ärge suitsetage tankimise ajal ega ruumis, kus bensiini hoitakse ning vältige neis tingimustes lahtist tuld ja sädemete tekkimist.
- Veenduge pärast tankimist, et paagi sulgur on taas korrektselt ja turvaliselt suletud. Olge ettevaatlik!
- Pühkige maha loksunud bensiin otsekohe ära.
- Kui bensiin on maha loksunud, veenduge enne mootori käivitamist, et koht on kuiv.
- Vältige teie naha ja kütuse kokkupuute kordumist ja selle ajalisi pikenedamisi või aurude sissehingamist.
- Hoidke kütust kohas, kuhu lapsed ei satu.
- Kui kütus mootoris kummalist heli teeb, kasutage teise tootja bensiini. Kui sama probleem kordub, võtke ühendust volitatud edasimüüjaga.

HOIATUS: Töötamisel kummalist heli tegev mootor võib kaasa tuua mootori kahjustuse. Kummalist heli tegeva mootoriga töötamine on ebakorrekne kasutamine. Tootja sellise kahju eest ei vastuta; riski kannab üksnes töö tegija.

Eļļas līmeņa pārbaude – 6. attēls

Noņemiet eļļas uzpildes vāku (A) un noslaukiet līmeņa mērstieni sausu.

Pārbaudiet eļļas līmeni, ievietojot mērstieni uzpildes īscaurulē un neuzskrūvējot atverei vāku.

Ja eļļas līmenis ir pārāk zems, uzpildiet ieteikto eļļu līdz eļļas uzpildes īscaurules apakšējai atzīmei.

Eļļas brīdinājuma sistēma

Eļļas brīdinājuma sistēma ir izveidota tā, lai samazinātu dzinēja bojājumus, kas rodas dēļ nepietiekama eļļas daudzuma karterī. Eļļas brīdinājuma sistēma automātiski izslēdz dzinēju, pirms eļļas līmenis karterī nokrītas zem drošības atzīmes (palaišanas slēdzis paliek pozīcijā „ieslēgts”, t.i., ON). Ja eļļas brīdinājuma sistēma izslēdz dzinēju, uzpildiet motoreļļu.

DEGVIELAS UZPILDE

Brīdinājums! Benzīns ir ārkārtīgi uzliesmojošs un sprādzienbīstams. Rīkojoties ar degvielu, Jūs varat iegūt apdegumus vai citas nopietnas traumas.

Izmantojiet benzīnu ar oktānskaitli, kas nav zemāks kā 90.

Izmantojiet svaigu, tīru degvielu.

Ūdens un netīrumi degvielā bojā degvielas padeves sistēmu.

Tvertnes tilpums: 25 litri.

- Uzpildiet tvertni ne augstāk kā līdz norādītajai atzīmei degvielas filtrā.
- Ņemiet vērā, ka degviela izplešas.
- Veiciet uzpildi labi vēdinātā vietā, kamēr dzinējs ir izslēgts. Ja dzinējs tieši pirms uzpildes ir darbojies, vispirms ļaujiet tam atdzist.
- Nekādā gadījumā neuzpildiet degvielu dzinējam ēkā, kur benzīna tvaiki var sasniegt liesmu vai dzirksteles.
- Nesmēķējiet degvielas uzpildes laika, kā arī telpā, kur tiek uzglabāts benzīns. Tāpat nepieļaujiet šajos nosacījumos atklātu liesmu vai dzirksteļošānu.
- Pēc degvielas uzpildes pārlicinieties, ka tvertnes vāks atkal ir uzskrūvēts pareizi un droši. Esiet uzmanīgs!
- Nekavējoties noslaukiet noplūdušo benzīnu.
- Gadījumā, ja notiek benzīna noplūde, nodrošiniet, ka apkārtnē pirms motora iedarbināšanas ir nožuvusi.
- Nepieļaujiet atkārtotu vai ilglaicīgu degvielas saskari ar ādu vai tvaiku ieelpošanu.
- Nodrošiniet, lai degviela atrodas bērniem nepieejamā vietā.
- Ja tiek konstatēta gadījuma rakstura kļaudzoņa vai šķindoņa dzinējā, izmantojiet citu benzīna marķi. Ja šī problēma nepazūd, sazinieties ar pilnvaroto izplatītāju.

BRĪDINĀJUMS: Darbinot dzinēju ar pastāvīgu kļaudzoņu vai šķindoņu, var sabojāt dzinēju. Dzinēja darbināšana ar pastāvīgu kļaudzoņu vai šķindoņu tiks uzskatīta par nepareizu pielietojumu. Par tā rezultātā radušos kaitējumu ražotājs nav atbildīgs, t.i., šādu risku uzņemas vienīgi ierīces lietotājs.

Tepalo kiekio patikra (6 pav.)

Nuimkite tepalo įpylimo dangtelį (A) ir švariai nuvalykite tepalo lygio matuoklio strypą.

Įkišę strypą į įpylimo kakliuką neužsukdami dangtelio išmatuosite tepalo lygį.

Jei lygis per žemas, įpilkite rekomenduojamo tepalo iki žemiausios tepalo įpylimo kakliuko žymės.

Tepalo įspėjimo sistema

Tepalo įspėjimo sistema sukonstruota taip, kad dėl per mažo tepalo kiekio karteryje nesugestų variklis. Tepalo įspėjimo sistema automatiškai išjungia variklį (uždegimo raktas lieka padėtyje ON (įjungta), kol tepalo lygis karteryje nenukrenta žemiau saugaus lygio. Kai tepalo įspėjimo sistema išjungia variklį, įpilkite tepalo.

DEGALŲ PAPILDYMAS

Atsargiai! Benzinas labai lengvai užsidega ir yra sprogus. Tvarkydami degalus, galite nusideginti arba kaip nors kitaip rimtai susižaloti.

Naudokite benzina, kurio oktāninis skaičius yra bent 90.

Naudokite tik šviežius ir švarius degalus.

Dėl vandens arba nešvarumų degaluose genda kuro sistema.

Bako talpa: 25 l

- Baką pripildykite tik iki degalų filtro žymos.
- Atsižvelkite į tai, kad degalai plečiasi.
- Degalus pilkite gerai vėdinamoje vietoje, išjungę variklį. Jei variklis peries tai veikė, leiskite pirmiausia jam atvėsti.
- Niekada nepilkite degalų patalpoje, kurioje benzino garai gali pasiekti liepsną arba kibirkštis.
- Pildami degalus arba būdami patalpoje, kurioje laikomi degalai, nerūkykite ir tokiomis sąlygomis venkite atviros liepsnos ar kibirkščių.
- Papildę degalų, tinkamai ir saugiai vėl užsukite bako dangtelį. Būkite atsargūs!
- Išsipylusius degalus nedelsdami išvalykite.
- Jei išsipylė benzino, užtikrinkite, kad prieš paleidžiant variklį vieta būtų sausa.
- Būkite atsargūs, kad ant jūsų odos pakartotinai nepatektų degalų arba ilgalaikio jų poveikio ir neįkvėpkite garų.
- Degalus laikykite vaikams nepasiekiamoje vietoje.
- Jei retkarčiais girdisi kalimas arba bildesys variklyje, naudokite kitokios rūšies benzina. Jei problema neišnyksta, kreipkitės į įgaliotą pardavėją.

ĮSPĖJIMAS! Dirbant varikliu, kuris nuolat bildi arba barška, jis gali sugesti. Darbas varikliu, kuris nuolat bildi arba barška, laikomas netinkamu naudojimu. Gamintojas neatsako už dėl to patirtą žalą. Už riziką atsako tik pats operatorius

Fig. 7

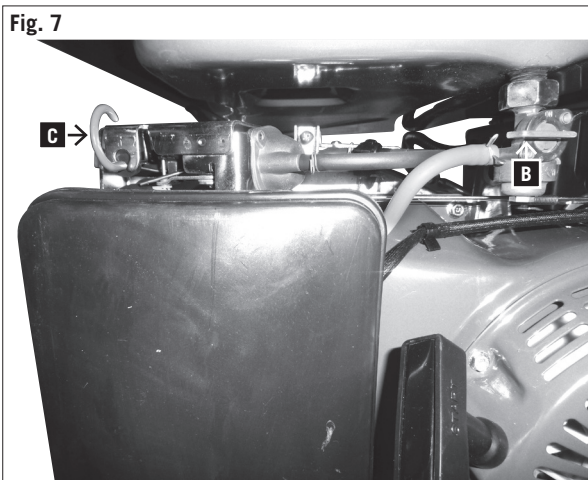

≡ GENERAATORI MAANDAMINE

Voolugeneraator on varustatud maandusega, mis ühendab seadme raamistiku struktuuri maanduskonkreetoritega vahelduvvoolu pistikutega. Maandus ei ole ühendatud vahelduvvoolu neutraalse kaabliga. Kui voolugeneraatorit on testitud faasitestijaga, ei näita see tavaliste majapidamisseadmetega sama maandusringi.

Elektrišoki vältimiseks veenduge, kas generaator on maandatud. Ühendage generaator ja väline maandusallikas, nt maasse torgatud veetoru või vaskpulk, jämeda traadiga.

HOIATUS: Ärge kasutage sellised torusid, milles sisaldub süttivaid aineid, maanduse allikana.

Mootori käivitamine (Joon. 7)

INFORMATSIOON: Enne mootori käivitamist elektriseadet mitte ühendada.

1 Keerake kütuse kraan (B) asendisse SEES.

Kui masin on külm:

Seadke summuti kang (C) asendisse SULETUD.

Kui masin on kuum:

Seadke summuti kang asendisse AVATUD.

2 Seadke mootorilüliti asendisse SEES.

3 Tõmmake tagumise käigus starterit aeglaselt, kuni tunnete takistust. Seejärel tõmmake tugevasti.

4 Pange summuti kang tagasi asendisse AVATUD kuni masin üles soojeneb.

HOIATUS: Olge ettevaatlik, et te sõrmi ei vigastaks. Kui mootor koheselt ei käivitu ja ventiil ei ole tervest üles tõusnud, võib stardinupp ootamatult vastu mootorit tagasi lüüa. Vältige stardinupu tagasi löömist vastu mootorit. Laske sel käe juhtimisel aeglaselt tagasi liikuda nii, et kate kahjustada ei saa.

Lülitage mootor välja

1 Lülitage generaator välja.

2 Seadke mootori lüliti asendisse VÄLJAS.

3 Seadke kütusekraan asendisse VÄLJAS.

Hädaolukorras seadke mootori lüliti asendisse VÄLJAS.

HOIATUS

Ühendatavad elektriseadmed

Generaator võib anda voolu hõõglampidele, kütteseadmetele, puuridele, veepumpadele jmt. Ärge sundige generaatorit tegema suuremaid töid, kui need, milleks see ette on nähtud.

Generaatorit ei tohi kasutada selliste seadmete jaoks, mis nõuavad palju voolu.

Generaatorit ei tohi kasutada väga spetsiifiliste seadmete jaoks nagu arvutid. Sellised spetsiifilised seadmed võivad saada teatud tingimustel generaatori väljundis oleva lailaine poolt deformeeritud.

Ärge ühendage generaatorit hoone elektriliste installatsioonidega.

HOIATUS: Hoone elektriliste installatsioonidega

≡ GENERATORA SAZEMĒŠANA

Strāvas ģenerators ir aprīkots ar sazemējumu, kas savieno ierīces rāmja konstrukciju ar sazemējuma pieslēgumu maiņstrāvas kontaktligzdā. Sazemējums nav savienots ar maiņstrāvas nulles vada kabeli. Ja strāvas ģeneratoru pārbaudīs ar fāzes testerī, tas neuzrādīs tādu pašu sazemējuma cilpu, kāda tā ir parastai mājsaimniecības ierīcei. Lai novērstu elektriskos triecienus, pārlicinieties, ka ģenerators ir sazemēts. Savienojiet ģeneratoru ar ārējo sazemējuma ierīci, piemēram, izmantojot resnu stiepli, savienojiet ar zemē iedzītu ūdens apgādes cauruli vai vara stieni.

BRĪDINĀJUMS! Kā sazemējuma ierīces neizmantojiet caurules, kurās atrodas uzliesmojošas vielas.

Dzinēja iedarbināšana – 7. attēls

PIEZĪME: Nepievienojiet elektrisko ierīci pirms dzinēja iedarbināšanas.

1 Pagrieziet degvielas noslēgvārstu (B) pozīcijā „ieslēgts” (ON).

Aukstā stāvoklī:

Novietojiet rokas gāzes sviru (C) pozīcijā „aizvērts” (CLOSED).

Siltā stāvoklī:

2 Novietojiet rokas gāzes sviru pozīcijā „atvērts” (OPEN).

3 Pārslēdziet dzinēja slēdzi pozīcijā „ieslēgts” (ON).

4 Lēni pavelciet reversīvo starteri, līdz sajūtat pretestību. Tad raujiet jaudīgi.

5 Novietojiet rokas gāzes sviru atpakaļ pozīcijā „atvērts” (OPEN), līdz dzinējs uzsilst.

BRĪDINĀJUMS! Esiet uzmanīgs, lai nesavainotu savus pirkstus. Ja dzinējs uzreiz neiedarbojas un virzulis pilnībā netiek pacelts, startera rokturis var negaidīti triekties atpakaļ pret dzinēju. Nepieļaujiet, ka startera rokturis triecas pret dzinēju. Ļaujiet tam lēnām slīdēt atpakaļ, pieturot rokturi tā, lai nesabojātu pārsegu.

Dzinēja izslēgšana

1 Izslēdziet elektroierīci.

2 Pārslēdziet dzinēja slēdzi pozīcijā „izslēgts” (OFF).

3 Pārslēdziet degvielas noslēgvārstu pozīcijā „izslēgts” (OFF).

Avārijas gadījumā pārslēdziet dzinēja slēdzi pozīcijā „izslēgts” (OFF).

BRĪDINĀJUMS!

Pieslēdzamās elektriskās ierīces

Šis ģenerators var apgādāt ar strāvu kvēlspuldzes, sil-dītājus, urbjmašīnas, ūdenssūkņus utt. Nepārsniedziet ģeneratoram norādīto slodzes robežvērtību.

Ģeneratoru nedrīkst izmantot, lai apgādātu ierīces ar augstu elektroenerģijas patēriņu.

Strāvas ģeneratoru nedrīkst lietot precizitātes ierīcēm, piemēram, datoriem. Šādas precizitātes ierīces pie noteiktiem nosacījumiem var tikt bojātas dēļ strāvas kroplojuma, kas ir saistīts ar ģeneratora izejas strāvas viļņa paplašinājumu.

Nepieslēdziet ģeneratoru pie ēkas elektrotīkliem.

BRĪDINĀJUMS! Pievienojot ierīci ēkas elektrotīkliem, var izraisīt elektriskās strāvas atgriezenisko baroša-

≡ GENERATORIAUS IZĒMINIMAS

Elektros srovēs ģeneratorijē yra izēminimas, kuris įrenginio rėmą prijungia prie izēminimo jungiamųjų detalių, esančių kintamosios srovės lizduose. Izēminimas nejungiamas prie kintamosios srovės neutraliojo laido. Jei elektros srovės generatorius tikrinamas fazių įtampos tikrintuvu, jis nerodo tokių pačių izēminimo kontūrų kaip įprasti namų apyvokos prietaisai.

Kad nepatirtumėte elektros smūgio, izēminkite generatorių. Sujunkite generatorių ir išorinį izēminimo šaltinį, pavyzdžiui, vandens vamzdį arba varinį strypą, įsmeigtą į žemę storu laidu.

ISPĖJIMAS! Nenaudokite vamzdžių, kuriais teka lengvai užsidegančios medžiagos, kaip izēminimo šaltinio.

Variklio paleidimas (7 pav.)

PATARIMAS. Nejunkite elektros įrenginio, kol nepaleidote variklio.

1 Kuro čiaupą (B) pasukite į padėtį ON (įjungti).

Kai variklis šaltas

Nustatykite droselinės sklendės svirtį (C) į padėtį CLOSED (uždaryta).

Kai variklis karštas

Droselinės sklendės svirtį nustatykite į padėtį OPEN (atidaryta).

2 Variklio jungiklį nustatykite į padėtį ON (įjungti).

3 Lėtai traukite reversinį starterį, kol pajusite pasipriešinimą. Tada stipriai patraukite.

4 Droselio svirtį vėl nustatykite į padėtį OPEN (atidaryta), kol variklis šyla.

ISPĖJIMAS! Būkite atsargūs, kad nesusižeistumėte pirštų. Jei variklis iš karto neįsijungia ir stūmoklis nepasikelia iki galo, paleidimo rankena gali staigiai atsitrenkti į variklį. Neleiskite paleidimo rankenai atsitrenkti į variklį. Prilaikydami ranka lėtai nuleiskite, kad nepažeistų gaubto.

Variklio išjungimas

1 Išjunkite generatorių.

2 Variklio jungiklį nustatykite į padėtį OFF (išjungti).

3 Degalų čiaupą nustatykite į padėtį OFF (išjungti).

Avarijos atveju variklio jungiklį nustatykite į padėtį OFF (išjungti).

ISPĖJIMAS!

Prijungiami elektros prietaisai

Šiuo ģeneratoriumi galima tiekti elektros energiją kaitriosioms lemputėms, šildymo prietaisams, gražtams, vandens siurbliams ir pan. Neviršykite nurodytos ģeneratoriaus apkrovos ribos.

Ģeneratoriaus negalima naudoti prietaisams, reikalaujantiems didelės galios, maitinti.

Ģeneratoriaus negalima naudoti tiksliesiems įrenginiams, tokiems kaip kompiuteriams, maitinti. Tokie tikslieji prietaisai tam tikromis aplinkybėmis gali sugesti esant ģeneratoriaus išvesties nuokrypiams.

Nejunkite ģeneratoriaus prie pastatų elektros instaliacijų.

ISPĖJIMAS! Prijungus generatorių prie pastatų elektros instaliacijų, elektros srovė gali grįžti į maitinimo

ühendamine võib viia elektrivoolu tagasipöördumiseni voolujuhi juurde. Selline tagasipöörduv elektrivool on surmavalt ohtlik neile töötajatele, kes elektriga tööd teevad või muudele isikutele, kes elektrikatkestuse ajal juhtmeid puutuvad.

Hoone elektriliste installatsioonidega ühendamine võib põhjustada ka elektrivoolu tagasipöördumiseni generaatorisse. Kui voolu uuesti käima ei panda, võib generaator plahvatada, süttida põlema ja põhjustada hoone elektriinstallatsioonides tule puhkemise.

Kaitsekork

Lühise või generaatori suure ülekoormamise korral tuleb kaitsekork automaatselt pistikust välja. Kui kaitsekork on automaatselt asendisse VÄLJAS hüpanud (joon. 1, nr 10), kontrollige üle kaitsekorgi tagasi sisse lükkamist, et ühendatud elektriseadmel defekte ei oleks ja lüliti lubatud koormuse limiitidest üle ei läheks.

Hooldus

HOOLDUSPLAAN

Hooldus- ja remonditööde ajal peab mootor alati välja olema lülitatud.

Enne igakordset kasutamist

Kontrollige mootoriõli
Kontrollige õhufiltrit

Pärast esimest 25 töötundi

Vahetage mootoriõli

Pärast 50 töötundi

Vahetage mootoriõli
Puhastage süüteküünlaid
Puhastage kütusefiltrit
Puhastage õhufiltrit

Pärast 100 töötundi

Need hooldustööd peab teostama spetsialist või spetsialisti töökoda.

Kontrollige kraani puhtust
Puhastage kütusepaaki
Kontrollige kütusevoolikut

HOOLDUSTÖÖD

Õlivahetus, joon. 8

Vahetage mootoriõli pärast esimest 25 töötundi, hiljem pärast iga 50 töötundi või iga kolme kuu tagant.

- 1 Laske mootoriõlil ära nõrguda, kui mootor veel soe on.
- 2 Laske mootoril soojalt joosta.
- 3 Lülitage mootor välja.
- 4 Selleks, et ära kasutatud õli kokku koguda, asetage suur anum õli nõrgumise kruvi (D) alla.
- 5 Selleks, et õli ära nõrguks, eemaldage õli täitmise sulgur (A) ja õli nõrgumise kruvi (D).
- 6 Laske õlil ära nõrguda.
- 7 Asetage õli nõrgumise kruvi (D) taas tihendusseibiga

Fig. 8

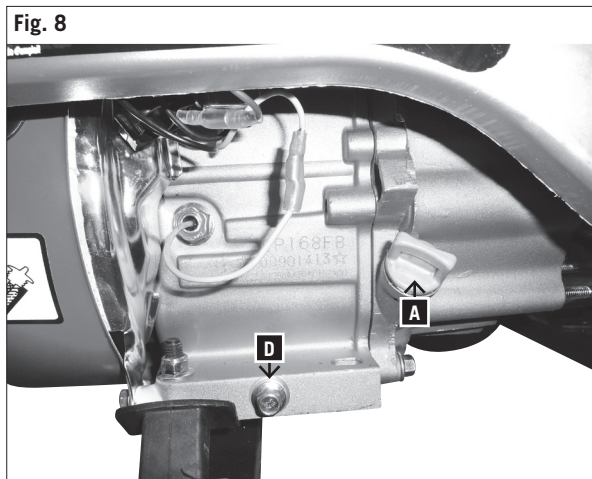

nu elektroapgādes tīklu līnijās.

Šī atgriezeniskā barošana rada nāvējoša strāvas trieciena risku elektroapgādes uzņēmumu darbiniekiem vai citām personām, kuras strādā uz līnijas elektroapgādes pārtraukuma gadījumā.

Pieslēgšanās pie ēkas elektrotīkliem var izraisīt arī to, ka elektriskā strāva no elektroapgādes tīkla nonāk atpakaļ ģeneratorā. Ja elektroapgādes pārtraukums tiek novērtis, ģenerators var eksplodēt, aizdegties vai izraisīt ugunsgrēku ēkas elektrotīklā.

Drošinātājs

Drošinātājs automātiski atvieno ģeneratoru no kontaktligzdas gadījumā, ja rodas īssavienojums vai liela ģenerators pārslodze. Ja drošinātājs automātiski ir izlēcis pozīcijā „izslēgts” (OFF) (skatīt 1. attēlu, Nr. 10), tad, pirms Jūs iespiežat drošinātāju atpakaļ, pārbaudiet vai pieslēgtā elektriskā ierīce nav bojāta un nepārsniedz atļauto pieslēguma slodzes robežvērtību.

Apkope

APKOPES PLĀNS

Veicot apkopes vai remonta darbus, dzinējam vienmēr jābūt izslēgtam.

Pirms katras lietošanas

Pārbaudiet motoreļļu.
Pārbaudiet gaisa filtru.

Pēc pirmajām 25 stundām

Nomainiet motoreļļu.

Pēc 50 stundām

Nomainiet motoreļļu.
Iztīriet aizdedzes sveces.
Iztīriet degvielas filtru.
Iztīriet gaisa filtru.

Pēc 100 stundām

Nodrošiniet, ka šos apkopes darbus veic speciālists vai specializēta darbnīca.

Pārbaudiet vārsta slēgu.
Iztīriet degvielas tvertni.
Pārbaudiet degvielas padeves caurules.

APKOPES DARBI

Eļļas maiņa - 8. attēls

Pēc pirmajām 25 darba stundām nomainiet motoreļļu, pēc tam mainiet eļļu pēc katrām 50 stundām vai ik pa trīs mēnešiem.

- 1 Nolejiet motoreļļu, kamēr dzinējs ir silts.
- 2 Darbiniet dzinēju, kamēr tas uzsilst.
- 3 Izslēdziet dzinēju.
- 4 Novietojiet pietiekami lielu tvertni zem eļļas noliešanas skrūves (D), lai uztvertu atstrādāto eļļu.
- 5 Lai nolietu eļļu, noņemiet eļļas uzpildes vāku (A) un eļļas noliešanas skrūvi (D).
- 6 Gaidiet, līdz eļļa iztek.
- 7 Ieskrūvējiet atpakaļ eļļas noliešanas skrūvi (D) kopā

linijā.

Dēļ tokio elektros srovēs grūzimo darbuotojai, atliekantis elektros tiekimo procedūras, arba asmenys, prisilietę prie laidų išjungus maitinimą, gali patirti mirtiną elektros smūgį.

Prijungus pastatų elektros instaliacijos, maitinimo srovė taip pat gali grįžti į generatorių. Jei maitinimas vėl neįjungiamas, pastatų elektros instaliacijose generatorius gali sprogti, sudegti arba sukelti gaisrą.

Saugiklis

Saugiklis automatiškai atjungia generatorių nuo maitinimo, jei atsiranda trumpasis generatoriaus jungimas arba jo perkrova. **Jei toks saugiklis automatiškai persijungė į padėtį OFF (išjungti) (1 pav., Nr.10)**, patikrinkite, ar prijungtas elektros prietaisas nėra sugedęs ir ar nėra viršijama leistinoji jungiklio apkrovos riba prieš vėl įjungdami saugiklį.

Techninė priežiūra

TECHNINĖS PRIEŽIŪROS PLANAS

Atliekant techninės priežiūros arba remonto darbus, variklis visada turi būti išjungtas.

Prieš kiekvieną naudojimą

Patikrinkite tepalo lygį.
Patikrinkite oro filtrą.

Po pirmųjų 25 eksploatacijos valandų

Pakeiskite variklio tepalą.

Po 50 eksploatacijos valandų

Pakeiskite variklio tepalą.
Pakeiskite žvakės.
Išvalykite kuro filtrą.
Išvalykite oro filtrą.

Po 100 eksploatacijos valandų

Šiuos techninės priežiūros darbus turi atlikti specialistas arba specializuotas techninės priežiūros ir remonto centras.

Vožtuvo tarpelio patikra
Degalų bako valymas
Degalų vamzdžio patikra

TECHNINĖ PRIEŽIŪRA

Tepalo keitimas (8 pav.)

Tepalą pakeiskite po pirmųjų 25 eksploatacijos valandų, vėliau po 50 val. arba kas tris mėnesius.

- 1 Leiskite tepalui išbėgti, kol variklis yra šiltas.
- 2 Leiskite varikliui įkaisti.
- 3 Išjunkite variklį.
- 4 Po tepalo išpylimo varžtu (D) padėkite pakankamos talpos konteinerį, kad ištekėtų panaudotas tepalas.
- 5 Kad išleistumėte tepalą, nuimkite tepalo įpylimo dangtelį (A) ir tepalo išleidimo varžtą (D).
- 6 Leiskite išbėgti tepalui.
- 7 Vėl įdėkite tepalo išleidimo varžtą (D) su sandarina-

oma kohale ja keerake tihedalt kinni.
Valage soovitatavat õli nii, et õli täitmise koht on avatud.
Informatsioon! Keerake õli täitmise sulgur (A) tihedalt kinni.

Soovituslik mootoriõli on SAE 10W-30

Täiskogus umbes 0,6 liitrit

Hävitage kasutatud õli selleks ettenähtud viisil avalikus õlikogumispunktis. Vana õli maha valamine või selle segamine muude jäätmetega on keelatud.

Oluline informatsiooni remonditöödeks:

Kui saadate generaatori remonditööde tegemiseks tagasi, veenduge palun, et olete ohutust silmas pidades generaatori õlist ja bensiinist tühjana teeninduskeskusesse toonud.

Kütusefiltri puhastamine

- 1 Puhastage filtrit lahusega.
- 2 Pühkige lahus ära.
- 3 Asetage kütusefilter omale kohale tagasi

Süüteküünalde kontrollimine

Lülitage mootor välja ja laske sel maha jahtuda

Ettevaatust! Põletusohu

Puhastage või vahetage süüteküünlad nii nagu ette nähtud:

- 1 Tõmmake süüteküünla konnektor välja ja tehke süüteküünla koht puhtaks.
- 2 Keerake süüteküünal lahti ja kontrollige.
- 3 Asendage süüteküünal, kui see on vigastada saanud ja mõrade või pragudega.
- 4 Puhastage süüteküünla elektrodid traatharjaga.
- 5 Kontrollige elektrodide intervalle ja reguleerige neid.
- 6 Keerake süüteküünal sisse ja pingutage süüteküünla mutrivõtmega.
- 7 Asetage süüteküünla konnektor süüteküünlale.

Veenduge, et vahetamise ajal ei satu silindripea sisse mustust.

Kontrollige, et süüteküünal sobituks.

Süüteküünal, mis ei ole piisavalt tugevalt oma kohal, võib mootorit ülekuumenemisega kahjustada.

Liialt tugev tõmbamine võib silindripea keermestikku vigastada.

Tootja sellise kahju eest ei vastuta; riski kannab üksnes töö tegija. Kasutage üksnes soovitatud või sellega võrdväärset süüteküünalt.

Õhufiltri puhastamine joon. 9

- 1 Vabastage kruvi (E)
- 2 Eemaldage filtrikate (F)
- 3 Puhastage vaht-eelfilter mittesüttivas lahuses.

Ettevaatust! Ärge kasutage õhufiltri elemendi puhastamiseks bensiini või madala süttimiskohaga puhastuslahuseid. Need võivad põhjustada süttimist või plahvatust.

- 4 Väänake eelfiltrit, et lahus/seebivesi sellest välja tuleks.
- 5 Puhastage paberfilter seda klappides.

Fig. 9

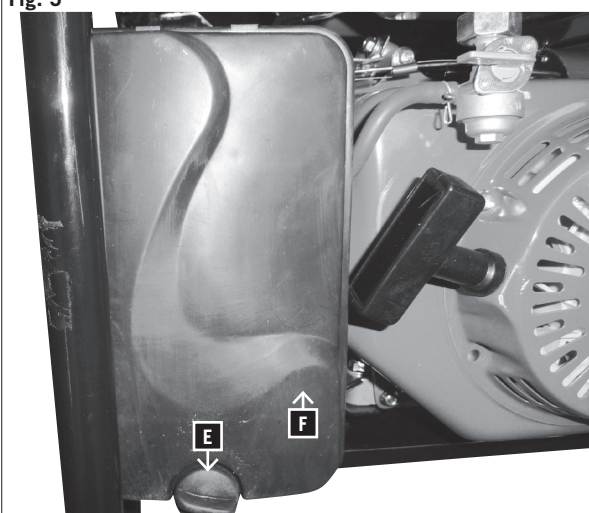

ar blīvējošo paplāksni, un pievelciet to. Ieļļojiet eļļas uzpildes atverē ieteikto motoreļļu.

Piezīme! Ieskrūvējiet eļļas uzpildes vāku (A) cieši. Ieteiktā motoreļļa: SAE 10W-30.

Pilnai uzpildei nepieciešamais tilpums: aptuveni 0,6 litri.

Utilizējiet notecināto eļļu pareizā veidā, nododot to vietējā atstrādātās eļļas savākšanas punktā. Aizliegts izliet atstrādāto eļļu zemē vai samaisīt to ar atkritumiem.

Būtiska piezīme remonta gadījumā

Nosūtot ģeneratoru remonta veikšanai, drošības apsvērumu dēļ, lūdzu, ievērojiet, ka ģenerators, kas tiek nosūtīts uz remonta darbnīcu, nedrīkst saturēt eļļu un benzīnu.

Degvielas filtru tīrīšana

- 1 Iztīriet filtru, izmantojot šķīdinātāju.
- 2 Noslaukiet šķīdinātāju.
- 3 Iemontējiet atpakaļ vietā degvielas filtru.

Pārbaudiet aizdedzes sveci

Izslēdziet dzinēju un pagaidiet, līdz tas atdziest.

Uzmanību! Apdegumu gūšanas risks!

Ja prasīts, iztīriet vai nomainiet aizdedzes sveci.

- 1 Atvienojiet svečvadu, un notīriet netīrumus no savienojuma, kas kontaktē ar aizdedzes sveci.
- 2 Izskrūvējiet aizdedzes sveci un pārbaudiet.
- 3 Bojājumu, piemēram, plaisu vai izdrupumu gadījumā, nomainiet aizdedzes sveci.
- 4 Notīriet aizdedzes sveces elektrodus, izmantojot stipļu suku.
- 5 Pārbaudiet attālumu starp elektrodiem un noregulējiet to.
- 6 Ieskrūvējiet aizdedzes sveci un pievelciet to, izmantojot svečatslēgu.
- 7 Uzspraudiet svečvadus uz aizdedzes sveces.

Nodrošiniet, ka nomaigās laikā cilindra galvā nenonāk netīrumi.

Pārbaudiet aizdedzes sveces sēžu.

Valīga aizdedzes svece pārkaršanas rezultātā var sabojāt dzinēju.

Pārāk stipri pievelkot aizdedzes sveci, var sabojāt vītņi cilindra galvā.

Ražotājs nav atbildīgs par tādā veidā radītiem bojājumiem, t.i., šādu risku uzņemas vienīgi ierīces lietotājs. Izmantojiet vienīgi ieteikto vai tam līdzvērtīgu aizdedzes sveces tipu.

Gaisa filtra tīrīšana - 9. attēls

- 1 Atbrīvojiet rievskrūvi (E).
- 2 Noņemiet filtra pārsegu (F).
- 3 Iztīriet putuplasta priekšfiltru, izmantojot neuzliesmojošu šķīdinātāju.

Uzmanību! Gaisa filtra mezgla tīrīšanai nelietojiet benzīnu vai tīrīšanas līdzekļus ar zemu uzliesmošanas temperatūru. Citādi tas var izraisīt aizdegšanos vai eksploziju.

- 4 Izspiediet no priekšfiltra šķīdinātāju / ziepjūdeni.
- 5 Iztīriet papīra filtru, daudzot to.
- 6 Pamatīgi izskalojiet izmazgāto filtra elementu, izmantojot tīru ūdeni.

māja poveržle ir stipriai užsukite.

Per tepalo įpylimo angą įpilkite rekomenduojamo tepalo.

Patarimas. Tvirtai užsukite tepalo įpylimo dangtelį (A).

Rekomenduojamas variklio tepalas – SAE 10W-30 Įpilkite maždaug 0,6 l.

Panaudotą tepalą tinkamu būdu atiduokite vietos panaudoto tepalo surinkimo įmonėms. Draudžiama panaudotą tepalą išpilti ant žemės arba sunaikinti kartu su kitomis atliekomis.

Svarbi informacija remontuojant

Gražinant generatorių remontuoti, saugumo sumetimais užtikrinkite, kad siunčiamame į techninės priežiūros ir remonto centrą **generatoriuje nebūtų tepalo ir benzino.**

Kuro filtro valymas

- 1 Išplaukite filtrą tirpalu.
- 2 Nuvalykite tirpalą.
- 3 Vėl įdėkite filtrą.

Uždegimo žvakių patikra

Išjunkite variklį ir leiskite atvėsti.

Atsargiai! Galima nusideginti.

Išvalykite arba pakeiskite uždegimo žvakės, kai reikia.

- 1 Ištraukite jungiamąją uždegimo žvakės detalę ir pašalinkite iš žvakės zonos purvą.
- 2 Atsukite uždegimo žvakę ir patikrinkite.
- 3 Jei pažeista (pavyzdžiui įtrūko arba atpleišėjo), pakeiskite žvakę.
- 4 Uždegimo žvakių elektrodus nuvalykite vieliniu šepčiu.
- 5 Patikrinkite elektrodų atstumus ir sureguliuokite.
- 6 Įsukite uždegimo žvakę ir užveržkite uždegimo žvakių raktą.
- 7 Uždėkite jungiamąją uždegimo žvakės detalę ant uždegimo žvakės.

Būkite atsargūs, kad valant į cilindro galvutę nepatektų purvo.

Patikrinkite, ar tinka uždegimo žvakė.

Dėl atsilaisvinusios uždegimo žvakės variklis gali perkaisti ir sugesti.

Pernelyg stipriai užveržus, galima pažeisti cilindro galvutės sriegius.

Gamintojas neatsako už dėl to patirtą žalą. Už riziką atsako tik pats operatorius. Naudokite tik rekomenduojamas arba lygiavertės uždegimo žvakes.

Oro filtro valymas (9 pav.)

- 1 Atsukite srieginį varžtą (E).
 - 2 Nuimkite filtro dangtelį (F).
 - 3 Išvalykite pirminį putų filtrą nedegiu tirpalu.
- Dėmesio! Nenaudokite benzino arba valiklių, kurių žema užsidegimo temperatūra, oro filtras valyti. Gali kilti gaisras arba sprogti.**
- 4 Suspauskite pirminį filtrą, norėdami pašalinti tirpalą / muiluotą vandenį.
 - 5 Daužydami išvalykite popierinį filtrą.
 - 6 Išplautą filtrą gerai praskalaukite švariu vandeniu.

- 6 Loputage pestud filtrielementi põhjalikult puhta veega.
- 7 Laske filtrielemendil hästi ära kuivada või kuivatage seda kokkusurutud õhuga.
- 8 Asetage filtrikate oma kohale tagasi ja keerake kruvi tihedalt kinni.

Kui mootor on teinud tööd väga mustas keskkonnas, puhastage õhufiltrit kord päevas või pärast igat kümmet töötundi.

Ärge kunagi laske mootoril töötada ilma õhufiltrita või õhufiltriga, mis on kahjustada saanud. Nii satub mustus mootorisse ja võib tõsisemaid mootorikahjustusi põhjustada. Tootja sellise kahju eest ei vastuta; riski kannab üksnes töö tegija.

Transport ja hoiustamine

- 1 Laske mootoril enne transportimist või hoiustamiskohta asetamist maha jahtuda.
 - 2 Enne generaatori transportimist seadke süttimislüliti (väljas) asendisse ja bensiinikraan (väljas) asendisse.
 - 3 Hoidke generaatorit horisontaalses asendis nii, et bensiini maha ei loksu. Bensiiniaurud või maha loksunud bensiin võivad süttimist esile kutsuda.
 - 4 Ärge laske generaatoril transpordi ajal ümber kukkuda ega mingeid lööke saada.
 - 5 Raskeid asju generaatori peale mitte asetada.
- Enne, kui hoiustate seadme pikemaks perioodiks: Veenuduge, et hoiustamisruum ülemäära niiske ega must ei oleks.

Kui hoiustate generaatori pikemaks ajaks

- 1 Tühjendage kütusepaak ja laske karburaatoril joosta, kuni see tühjaks saab.
- 2 Keerake süüteküünal lahti.
- 3 Valage süüteküünla avast silindrisse umbes 20 ml puhast mootoriõli.
- 4 Tõmmake starterikaabel aeglaselt välja nii, et õli ühtlaselt mootorisse valgub ja keerake süüteküünal taas kinni.
- 5 Eemaldage mootorist ja silindri pulkadelt põhjalikult mustus, jäägid ja tolm.
- 6 Puhastage õhufilter või kui õhufilter on väga määrdunud, siis asendage see uuega.
- 7 Hoiustage vibratsioonisummuti ohutult kuiva ruumi, kuhu lapsed ligi ei pääse.
- 8 Väliitingimustes seadet hoiustada ei tohi.
- 9 Katke seade ja mootor mustuse eest kaitsmiseks kinni ja hoiustage puhtasse, kuiva kohta.

Taaskäivitamine pärast pikaajast hoiustamist

- 1 Vahetage mootoriõli.
- 2 Pärast hoiustamist täitke enne taaskäivitamist uue mootoriõliga.

Kui mootorit ei kasutata enam kui üks kuu, võib halvenenud kvaliteediga bensiin tuua kaasa käivitumiskraskusi või muid komplikatsioone. Et seda vältida, vabastage karburaatori nõrgumiskruvi ja laske bensiinil ära nõrguda. Avage ka bensiinikraan nii, et bensiin paagist ära saaks nõrguda.

- 7 Ļaujiet filtra elementam pilnīgi izžūt, vai arī izžāvējiet to, izmantojot saspiestu gaisu.
- 8 Ieāķējiet vietā filtra pārsegu un pievelciet rievskrūvi. Ja dzinēju darbina ļoti putekļainā vidē, iztīriet gaisa filtru katru dienu vai ik pēc desmit darba stundām. Nekādā gadījumā nedarbiniet dzinēju, ja ir bojāts gaisa filtra mezgls. Citādi netīrumi iekļūs dzinējā, un tas var izraisīt nopietnus dzinēja bojājumus. Par tā rezultātā radušos kaitējumu ražotājs nav atbildīgs, t.i., šādu risku uzņemas vienīgi ierīces lietotājs.

Transportēšana un uzglabāšana

- 1 Pirms Jūs ierīci transportējat vai novietojiet uzglabāšanai, ļaujiet dzinējam atdzist.
- 2 Pirms ģenerators transportēšanas pārslēdziet palaišanas slēdzi pozīcijā „izslēgts” (OFF) un benzīna noslēgvārstu pozīcijā „izslēgts” (OFF).
- 3 Nodrošiniet, lai ģenerators atrodas horizontālā stāvoklī, lai nerastos degvielas noplūdes. Benzīna tvaiki vai izliets benzīns var aizdegties.
- 4 Nodrošiniet, ka transportēšanas laikā ģenerators nenokrīt vai nesaņem triecienus.
- 5 Nenovietojiet uz ģenerators smagus priekšmetus. Pirms ierīces novietošanas ilglaicīgai uzglabāšanai, pārlicinieties, ka uzglabāšanas telpa nav pārāk mitra un putekļaina.

Ilglaicīgai uzglabāšanai

- 1 Iztukšojiet degvielas tvertni un karburatoru.
- 2 Izskrūvējiet aizdedzes sveci.
- 3 Caur aizdedzes sveces urbumu ielejiet cilindrā apmēram 20 ml tīras motoreļļas.
- 4 Lēnām izvelciet startera šņori, lai eļļa vienmērīgi izplūst pa dzinēju. Tad ieskrūvējiet atpakaļ aizdedzes sveci.
- 5 Rūpīgi notīriet no dzinēja un cilindra galvas rievām netīrumus, noslāņojumus un putekļus.
- 6 Iztīriet gaisa filtru vai, stipra piesārņojuma gadījumā, nomainiet to.
- 7 Uzglabājiet vibrāciju slāpētāju drošā, bērniem nepieejamā, vietā.
- 8 Ierīci nedrīkst uzglabāt ārpus telpām.
- 9 Apsedziet ierīci un dzinēju, lai aizsargātu tos no putekļiem, un uzglabājiet tos sausā, tīrā vietā.

Ekspluatācijas uzsākšana pēc ilglaicīgas uzglabāšanas

- 1 Nomainiet motoreļļu.
 - 2 Pēc ilglaicīgas uzglabāšanas, pirms atkal iedarbiniet dzinēju, ielejiet svaigu benzīnu.
- Ja dzinējs nav darbināts ilgāk kā vienu mēnesi, benzīna kvalitāte var mainīties, apgrūtinot dzinēja iedarbināšanu, vai ar citādām sekām. Lai to novērstu, atbrīvojiet karburatora noliešanas skrūvi un pagaidiet, līdz benzīns iztek. Atveriet arī benzīna noslēgvārstu, lai benzīns iztek no tvertnes.

- 7 Leiskite filteri gerai išdžiūti arba nupūskite jį suslėgtuoju oru.
 - 8 Vėl uždėkite filtro dangtelį ir tvirtai užsukite srieginį varžtą.
- Jei variklis naudojamas labai dulkietoje vietoje, oro filtrą valykite kasdien arba kas dešimt eksploatacijos valandų. Niekada neeksploatuokite variklio be oro filtro arba su pažeistu filtru. Į variklį pateks purvo ir jis gali būti rimtai sugadintas. Gamintojas neatsako už dėl to patirtą žalą. Už riziką atsako tik pats operatorius

Transportavimas ir laikymas

- 1 Prieš transportuodami arba sandėliuodami leiskite varikliui atvėsti.
- 2 Prieš transportuodami generatorių, nustatykite uždegimo jungiklį ir benzino čiaupą į padėtį OFF (išjungti).
- 3 Generatorių laikykite horizontalioje padėtyje, kad neišbėgtų benzinas. Benzino garai arba išsiliejęs benzinas gali užsidegti.
- 4 Transportuojant generatorių, būkite atsargūs, kad jis nenukristų arba nebūtų sutrenktas.
- 5 Ant generatoriaus nedėkite jokių sunkių daiktų. Prieš sandėliuodami generatorių ilgam laikotarpiui: užtikrinkite, kad patalpa, kurioje bus laikomas generatorius, nebūtų per drėgna ir dulkieta.

Kai sandėliuojama ilga laikotarpį

- 1 Ištuštinkite degalų baką ir leiskite veikti karbiuratoriumi, kol ištuštės.
- 2 Išsukite uždegimo žvakę.
- 3 Į cilindrą per žvakės angą įpilkite maždaug 20 ml švaraus variklio tepalo.
- 4 Lėtai ištraukite starterio kabelį, kad tepalas tolygiai pasiskirstytų variklyje ir vėl įsukite žvakę.
- 5 Nuvalykite nuo variklio ir cilindro galvutės briaunų purvą, nuosėdas ir dulkes.
- 6 Išvalykite oro filtrą arba pakeiskite, jei labai purvinas.
- 7 Vibracijos slopintuvą laikykite saugiai sausoje patalpoje, vaikams nematomoje ir nepasiekiamoje vietoje.
- 8 Įrenginio negalima laikyti lauke.
- 9 Uždenkite įrenginį ir variklį, kad apsaugotumėte nuo dulkių, ir laikykite švarioje, sausoje vietoje.

Paleidimas po ilgo sandėliavimo

- 1 Pakeiskite variklio tepalą.
 - 2 Prieš paleisdami variklį po ilgo sandėliavimo, įpilkite švaraus benzino.
- Jei variklis nebuvo naudojamas ilgiau negu vieną mėnesį, dėl pakitusių benzino savybių gali sunkiai pasileisti ar atsirasti kitokių nesklandumų. Kad tai nenutiktų, atsukite karbiuratoriaus išleidimo varžtą ir leiskite benzinui ištekėti. Atsukite ir benzino čiaupą, kad iš bako galėtų ištekėti degalai.

VIGADE KÕRVALDAMINE

Viga	Põhjus	Lahendus
Mootor ei käivitu.	Paagis ei ole kütust.	Tankige.
	Kütuse kraan on suletud.	Avage kütuse kraan.
	Määrduvad õhufilter.	Puhastage õhufiltrit.
	Mootori lüliti on asendis "VÄLJAS".	Seadke mootori lüliti asendisse "SEES".
	Tagurpidise käigu starteri viga.	Parandage tagurpidise käigu starter.
	Ei ole mootoriõli.	Täitke mootoriõliga.
	Määrduvad süüteküünl.	Puhastage süüteküünl.
	Mootoriõli tase on liiga madal (õli hoiatuslamp virvendab).	Täitke mootoriõliga.
	Sees/väljas lüliti on mootorioperatsioonidele valesti reguleeritud.	Pange õigesse asendisse.
Mootor töötab/teeb häält ebaühtlaselt	Määrduvad süüteküünl.	Puhastage / asendage süüteküünl.
	Väga määrduvad õhufilter.	Puhastage / asendage õhufilter.
	Saastatud/liialt vana kütus.	Nõristage kütus välja ja pange uus asemele.
	Summuti kang asendis „SUMMUTI“	Seadke summuti asendisse "TÖÖTAMINE"
	Vale kütus, bensiini asemel on diisel.	Nõristage kütus välja ja pange õige asemele.
Ei ole elektriväljundit	Viga vahelduvvoolugeneraatoris.	Informeerige esindajat garantiigarantiiteeninduse vajadusest.
Mootorit ei saa välja lülitada	Süttimise eraldamise traadi viga.	Sulgege kütusekraan ja oodake kuni mootor peatub, helistage klienditeenindusse.

Remonditööd

Kasutage ainult tootja poolt soovitatud varuosid ja lisasid. Kui juhtub, et hoolimata meie kvaliteedikontrollist ja teie hoolsusest seade siiski tõrjub, tohib remonditöid läbi viia vaid selleks kvalifitseeritud elektrispetsialist.

Kļūmju novēršana

Kļūme	Iemesls	Darbība kļūmes novēršanai
Nevar iedarbināt dzinēju	Tvertnē nav degvielas	Uzpildiet degvielu
	Noslēgvārsts aizvērts	Atveriet noslēgvārstu
	Piesārņots gaisa filtrs	Iztīriet gaisa filtru
	Dzinēja slēdzis pozīcijā „izslēgts” (OFF)	Pārslēdziet dzinēja slēdzi pozīcijā „ieslēgts” (ON)
	Reversīvā startera bojājums	Saremontējiet reversīvo starteri
	Nav motoreļļas	Uzpildiet motoreļļu
	Piesārņota aizdedzes svece	Notīriet aizdedzes sveci
	Motoreļļas līmenis pārāk zems (mirgo eļļas brīdinājuma lampiņa)	Uzpildiet motoreļļu
	Dzinēja ieslēgšanas/izslēgšanas slēdzis nepareizi pārslēgts	Pārslēdziet slēdzi pareizā pozīcijā
Dzinējs darbojas skaļi / nevienmērīgi	Piesārņota aizdedzes svece	Notīriet / nomainiet aizdedzes sveci
	Gaisa filtrs ļoti piesārņots	Iztīriet / nomainiet gaisa filtru
	Piesārņota / nostāvējusies degviela	Noteciniet degvielu un uzpildiet jaunu
	Rokas gāzes svira pozīcijā "CHOKE"	Novietojiet rokas gāzes sviru pozīcijā "RUN"
	Nepareiza degviela, benzīna vietā dīzelis	Noteciniet degvielu un uzpildiet pareizu degvielu
Nav elektriskās strāvas padeves	Mainīstrāvas ģenerators bojājums	Informējiet par garantijas remontu atbildīgo pārstāvi
Nevar izslēgt dzinēju	Aizdedzes izslēgšanas slēdža bojājums	Aizveriet degvielas noslēgvārstu un pagaidiet, līdz dzinējs noslāpst, sazinieties ar klientu servisu

Remonti

Izmantojiet vienīgi ražotāja ieteiktos piederumus un rezerves daļas. Ja tomēr, neskatoties uz mūsu kvalitātes kontroli un Jūsu rūpību, ierīce nedarbojas pareizi, nodrošiniet, lai remontus veic vienīgi kvalificēts elektriķis.

GEDIMŪ NUSTATYMAS IR ŠALINIMAS

Sutrikimas	Priežastis	Galimas sprendimas
Variklis neužsiveda.	Bake nėra kuro.	Papildyti degalų.
	Užsuktas degalų čiaupas.	Atsukti degalų čiaupą
	Purvinas oro filtras.	Išvalyti oro filtrą.
	Variklio jungiklis nustatytas į padėtį OFF (išjungti).	Variklio jungiklį nustatyti į padėtį ON (įjungti).
	Sugedęs reversinis starteris.	Suremontuoti reversinį starterį.
	Nėra variklio tepalo.	Įpilti variklio tepalo.
	Purvina uždegimo žvakė.	Išvalyti uždegimo žvakę.
	Per mažas variklio tepalo kiekis (mirksi įspėjamoji tepalo lemputė).	Papildyti tepalo.
	Neteisingai nustatytas variklio įjungimo / išjungimo jungiklis.	Nustatyti į tinkamą padėtį.
Variklis veikia / skleidžia triukšmą netolygiai	Purvina uždegimo žvakė.	Išvalyti / pakeisti uždegimo žvakę.
	Labai purvinas oro filtras	Išvalyti / pakeisti oro filtrą.
	Užterštas / pasenęs kuras	Išpilkite kurą ir papildykite nauju.
	Droselio svirtis padėtyje CHOKE (uždaryti)	Perjungti droselio svirtį į padėtį RUN (veikti)
	Netinkamas kuras, naudojamas dyzelinas vietoj benzino	Išpilti degalus ir pripilti tinkamo kuro
Nėra elektros išvesties	Gedimas generatoriuje	Informuoti atstovą dėl garantinio remonto
Variklio negalima išjungti.	Pažeistas uždegimo išjungimo laidas	Uždaryti benzino čiaupą ir palaukti, kol sustos variklis. Iškviesti techninės priežiūros ir remonto tarnybą

Remontas

Naudokite tik gamintojo rekomenduojamus priedus ir atsargines detales. Jei įrenginys vis tiek tinkamai neveikia po kokybės kontrolės ir techninės priežiūros, kvalifikuotas elektriķas turi jį suremontuoti.

≡ CHERS CLIENTS,,

Nous espérons que vous travaillerez avec plaisir et selon vos exigences avec votre nouvelle machine scheppach. Remarque : Conformément à la loi en vigueur sur la responsabilité du fait des produits, le fabricant de cet appareil n'est pas responsable des dommages survenus sur l'appareil ou générés sur l'appareil en cas de :

- Manipulation incorrecte,
- Inobservation de la notice d'utilisation,
- Réparations effectuées par des tiers ou des spécialistes non autorisés,
- Montage et remplacement de pièces de rechange non originales,
- Utilisation non conforme

≡ NOS RECOMMANDATIONS SONT LES SUIVANTES :

Avant le montage et la mise en service, lisez l'ensemble du texte de la notice d'utilisation.

Cette notice a pour objectif de vous familiariser avec votre machine et d'en exploiter les possibilités d'emploi conforme.

La notice d'utilisation contient des consignes importantes sur la manière de travailler en toute sécurité, réglementairement et économiquement avec la machine, et sur la façon d'éviter les dangers, économiser les coûts de réparation, réduire les périodes d'arrêt et augmenter la fiabilité et la durée de vie de la machine.

Outre les dispositions de sécurité figurant dans cette notice d'utilisation, vous devez absolument observer les prescriptions concernant le fonctionnement de la machine en vigueur dans votre pays.

Conserver la notice d'utilisation dans une pochette en plastique à l'abri de la poussière et de l'humidité près de la machine. Chaque opérateur doit l'avoir lue avant le début des travaux et doit la respecter minutieusement. Seules des personnes formées à l'utilisation de la machine et informées des dangers afférents sont autorisées à travailler sur la machine. Respecter la limite d'âge minimum requis.

Outre les consignes de sécurité reprises dans le présent mode d'emploi et les prescriptions particulières en vigueur dans votre pays, respecter également les règles techniques générales.

≡ CONSIGNES GENERALES

- Après le déballage, vérifiez que toutes les pièces sont exemptes d'éventuels dommages liés au transport. En cas de réclamations, le livreur doit en être informé immédiatement. Les réclamations ultérieures ne seront pas acceptées.
- Vérifiez que la commande est complète.
- Avant de commencer à utiliser l'appareil, familiarisez-vous avec celui-ci à l'aide de la notice d'utilisation.
- N'utilisez que des pièces originales pour les accessoires ainsi que les pièces d'usure et de rechange. Vous trouverez les pièces de rechange chez votre distributeur spécialisé scheppach.
- Lors de la commande, indiquez nos numéros d'article ainsi que le type et l'année de construction de l'appareil.

≡ EGREGIO CLIENTE

Le auguriamo successo e divertimento per il Suo lavoro con la Sua nuova macchina scheppach.

Avvertenza: Sulla base della legge attualmente in vigore sulla responsabilità per prodotti difettosi, il produttore del presente apparecchio non risponde dei danni all'apparecchio in questione o derivanti da esso in caso di:

- manipolazione impropria,
- mancato rispetto delle istruzioni per l'uso,
- riparazioni da parte di terzi, personale tecnico non autorizzato,
- montaggio e sostituzione di pezzi di ricambio non originali,
- utilizzo non conforme,

≡ LE CONSIGLIAMO:

di leggere l'intero testo delle istruzioni per l'uso prima del

montaggio e prima della messa in funzione.

Le presenti istruzioni per l'uso le consentono di conoscere la macchina e di sfruttare le sue possibilità d'impiego conformi.

Le istruzioni per l'uso contengono avvertenze importanti su come utilizzare la macchina in modo sicuro, corretto ed economico e su come evitare i pericoli, risparmiare sui costi di riparazione, ridurre i tempi di inattività ed aumentare l'affidabilità e la durata della macchina.

Oltre alle disposizioni di sicurezza contenute nelle qui presenti istruzioni per l'uso è necessario altresì osservare le norme in vigore nel proprio Paese per l'utilizzo della macchina.

Conservare le istruzioni per l'uso vicino alla macchina, protette da sporcizia e umidità in una copertina di plastica. Esse devono essere attentamente lette e scrupolosamente osservate da tutti gli operatori prima di iniziare il lavoro.

Alla macchina possono lavorare soltanto persone che sono state istruite sul suo uso e sui pericoli ad essa collegati. L'età minima richiesta per gli operatori deve essere assolutamente rispettata.

Oltre agli avvisi di sicurezza contenuti nelle presenti istruzioni per l'uso e alle disposizioni speciali in vigore nel proprio Paese, devono essere rispettate le regole tecniche generalmente riconosciute per l'esercizio.

≡ INDICAZIONI GENERALI

- Dopo aver disimballato la confezione, verificare che tutti i componenti non presentino eventuali danni da trasporto. In caso di reclami informare immediatamente la ditta trasportatrice. Non si accettano reclami successivi.
- Verificare che il contenuto della spedizione sia completo.
- Prima dell'impiego, familiarizzare con l'apparecchio con l'aiuto delle istruzioni per l'uso.
- Utilizzare solo pezzi originali per quanto riguarda accessori e pezzi di ricambio o soggetti ad usura. Richiedere i pezzi di ricambio al proprio rivenditore specializzato scheppach.
- In caso di ordinazioni, indicare i nostri codici di articoli, il tipo e l'anno di costruzione dell'apparecchio.

≡ DEAR CUSTOMER,

We hope working with your new scheppach machine brings you much enjoyment and success.

NOTE: According to the applicable product liability laws, the manufacturer of the device does not assume liability for damages to the product or damages caused by the product that occurs due to:

- Improper handling,
- Non-compliance of the operating instructions,
- Repairs by third parties, not by authorized service technicians,
- Installation and replacement of non-original spare parts,
- Application other than specified,

≡ WE RECOMMEND:

Read through the complete text in the operating instructions before installing and commissioning the device. The operating instructions are intended to help the user to become familiar with the machine and take advantage of its application possibilities in accordance with the recommendations. The operating instructions contain important information on how to operate the machine safely, professionally and economically, how to avoid danger, costly repairs, reduce downtimes and how to increase reliability and service life of the machine.

In addition to the safety regulations in the operating instructions, you have to meet the applicable regulations that apply for the operation of the machine in your country. Keep the operating instructions package with the machine at all times and store it in a plastic cover to protect it from dirt and moisture. Read the instruction manual each time before operating the machine and carefully follow its information. The machine can only be operated by persons who were instructed concerning the operation of the machine and who are informed about the associated dangers. The minimum age requirement must be complied with.

≡ GENERAL INFORMATION

- After unpacking, check all parts for possible transportation damages. In the event of complaints, inform the supplier immediately. Any complaints made after this time will not be accepted.
- The shipment is to be checked for completeness upon receipt.
- Read through the manual carefully in order to make yourself familiar in dealing with the device before using it for the first time.
- Only use original equipment regarding accessories, as well as consumable items and spare parts. Spare parts can be obtained from your specialized dealer.
- When ordering, please specify our part numbers, as well as type and construction year of the device.

SG7000	
Fournitures	
	Groupe électrogène à essence
	Dispositif de transport
	Clé à bougie d'allumage
	Clé plate
	Câble 12 volts
	Notice d'utilisation
Caractéristiques techniques du générateur	
Tension nominale	3 x 230 V, 1 x 400 V, 12 V
Fréquence nominale	(Hz) 50 Hz
Puissance max.	5,5 KW
Courant nominal	5,2A / 400V, 8,3A / 12 VDC
Facteur de puissance nominale	1,0
Dimensions	700 x 550 x 570 mm
Poids	84,5 kg
Caractéristiques techniques du moteur	
Puissance de moteur max. :	13 PS / 3600 t/min
Cylindrée :	389 ccm
Type moteur :	1 cylindre/4 temps
Système de refroidissement :	Refroidissement par air
Carburant :	Essence 90 octane sans plomb
Volume du réservoir :	25 l
Consommation de carburant	2,94 l/h
Quantité d'huile/qualité	1,1 l / 15W40/<0 °C: 5W30
Durée de fonctionnement	Env. 8,5 h
Démarrreur	Démarrreur inverseur
Sous réserve de modifications techniques !	

≡ ÉMISSION DE BRUIT

Niveau pression acoustique LPA en fonctionnement 74.1 dB(A)

Niveau puissance acoustique LWA en fonctionnement 96 dB(A)

Classe de protection de sécurité : IP23M

Les valeurs indiquées sont des valeurs d'émission et ne constituent donc pas absolument des valeurs sûres de travail.

Bien qu'il existe une corrélation entre les niveaux d'émission et d'immission, on ne peut pas en conclure avec certitude si des mesures de prudence supplémentaires sont nécessaires ou non. Parmi les facteurs susceptibles d'influencer le niveau d'immission actuel au poste de travail figurent la durée des effets, le caractère propre du local de travail, d'autres sources de bruit, etc. par ex. le nombre de machines et d'autres opérations effectuées à proximité. Les valeurs sûres au poste de travail peuvent également varier de pays à pays. Ces informations doivent cependant permettre à l'utilisateur de mieux évaluer le danger et le risque.

1 du réservoir !

SG7000	
Contenuto della fornitura	
	Generatore di corrente a benzina
	Dispositivo di trasporto
	Chiave candele di accensione
	Chiave fissa a forchetta
	Cavo da 12 Volt
	Istruzioni per l'uso
Dati tecnici del generatore	
Tensione nominale	3 x 230 V, 1 x 400 V, 12 V
Frequenza nominale	(Hz) 50 Hz
Potenza max.	5,5 KW
Corrente nominale	5,2A / 400V, 8,3A / 12 VDC
Fattore di potenza nominale	1,0
Dimensioni	700 x 550 x 570 mm
Peso	84,5 kg
Dati tecnici del motore	
Potenza max. motore:	13 PS / 3600 giri/min
Cilindrata:	389 ccm
Struttura motore:	1 cilindro/4 tempi
Sistema di raffreddamento:	Raffreddamento ad aria
Carburante:	Benzina 90 ottani senza piombo
Capacità serbatoio:	25 l
Consumo di carburante	2,94 l/h
Quantità/Qualità di olio	1,1 l / 15W40/<0°C: 5W30
Periodo di funzionamento	ca. 8,5 h
Dispositivo di avviamento	Starter d'inversione
Salvo modifiche tecniche!	

EMISSIONI ACUSTICHE

Livello di pressione sonora LPA in esercizio 74,1 dB(A)

Livello di potenza sonora LWA in esercizio 96 dB(A)

Classe di protezione di sicurezza: IP23M

I valori indicati sono valori di emissione e non rappresentano quindi al contempo valori di lavoro sicuri.

Benché esista una correlazione tra livello di emissioni e di immissioni, non è possibile dedurre in modo affidabile da ciò se siano necessarie o no ulteriori misure cautelative. I fattori che possono influenzare il livello di immissioni attualmente presente sul posto di lavoro includono la durata degli effetti, la tipologia propria del locale di lavoro, altre fonti di rumore ecc., ad es. il numero di macchine e altri processi vicini in corso. I valori affidabili relativi al posto di lavoro possono variare inoltre da paese a paese. Le presenti informazioni dovrebbero tuttavia mettere l'utilizzatore in condizione di effettuare una migliore stima del pericolo e del rischio.

SG7000	
Scope of delivery	
	petrol power generator
	transporting device
	spark plug wrench
	open-end wrench
	12 Volt-cable
	manual
Technical Data Generator	
rated voltage	3 x 230 V, 1x 400 V, 12 V
nominal frequency	(Hz) 50Hz
power max.	5,5 KW
nominal current	5,2 A / 400 V 8,3 A / 12 V
Performance factor cos φ	1
dimensions	700 x 550 x 570 mm
weight	84,5 kg
Technical Data Motor	
Max. engine power:	13 PS / 3600 U/min
cubic capacity:	389 ccm
Motor-type:	1 cylinder / 4-stroke
cooling System:	air cooling
fuel:	petrol 90 Oktan unleaded
fuel tank capacity:	25 l
consumption	2,94l/h
Oil quantity / quality	1,1 l (10W30)
operating time	ca. 8,5h
starter motor	reversing starter
Specifications are subject to changes!	

NOISE EMISSION

Sound pressure level LPA operating 75 dB(A)











Sound power level LWA operating 96 dB(A)

safety Protection class: IP23M

The stipulated values are emission values and so do not necessarily represent safe working values.

Although there is a correlation between emission levels and exposure levels, it is not possible to reliably determine whether additional protective measures will be required or not based on this. Factors that could influence the exposure level present at any given time in the work area include the duration of exposure, the nature of the working area, other noise sources etc. e.g. the number of machines and neighbouring processes. The permitted workstation values can also vary from country to country. However, this information should enable the operator to better evaluate the hazards and risks.

DESCRIPTION DES SYMBOLES

	1 Attention ! Surfaces brûlantes !
	2 Feu, éclairage ouvert et fumer sont interdits !
	3 Vérifier si du carburant a été renversé ou s'il y a des flaques de carburant. Éteindre le moteur lors du remplissage du réservoir !
	4 L'appareil ne peut être utilisé qu'à l'extérieur de locaux fermés !
	5 Ne pas utiliser l'appareil en présence d'humidité !
	6 Attention ! Ne pas exposer aux rayons directs du soleil
	7 Remplir d'huile de moteur avant la mise en service ! Vérifier le niveau d'huile avant de démarrer !
	8 Placer la manette de démarrage en position au démarrage !
	9 Affichage du réservoir
	10 Lire le manuel avant la mise en service
	11 Utiliser une protection auditive

Dans cette notice d'utilisation, nous avons placé les signes suivants à certains endroits en rapport avec votre sécurité















DESCRIZIONE DEI SIMBOLI

	1 Attenzione! Superfici calde!
	2 Divieto di fumare, di fiamme libere e fuoco!
	3 Controllare che il carburante non venga versato e che non vi siano perdite di carburante. Spegneri il motore durante il rifornimento!
	4 L'apparecchio può essere utilizzato solo al di fuori di ambienti chiusi!
	5 Non utilizzare l'apparecchio in condizioni umide!
	6 Attenzione! Non esporre ai raggi diretti del sole
	7 Rabboccare l'olio motore prima della messa in funzione!
	8 Prima dell'avvio, controllare il livello dell'olio!
	9 Portare in posizione la leva di avviamento all'avvio!
	10 Indicatore del serbatoio
	11 Leggere il manuale prima della messa in funzione
	12 Utilizzare protezioni per l'udito

Nelle presenti istruzioni per l'uso i punti riguardanti la sicurezza sono contrassegnati dal seguente simbolo 

DESCRIPTION OF THE SYMBOLS

	1 Attention! Hot surfaces!
	2 Fire, naked flames and smoking prohibited!
	3 Check for spilled fuel and fuel leaks. Switch off the engine when refuelling!
	4 The unit may not be used in enclosed spaces!
	5 Do not use the unit in wet conditions!
	6 Attention! Do not expose to direct sunlight
	7 Fill the engine oil before commissioning! Check the oil level before starting!
	8 Bring the start lever into position when starting!
	9 Fuel gauge:
	10 Read the handbook before commissioning
	11 Use hearing protection

We have marked points in these operating instructions that impact your safety with this symbol: 

Sicherheitshinweise und Warnungen

Cette appareil répond aux dispositions de sécurité réglementaires pour les machines électriques

- Lire attentivement le mode d'emploi avant de mettre le générateur en service.
- Une utilisation non conforme peut entraîner des blessures et des dommages matériels. Les personnes non familiarisées avec le mode d'emploi ne peuvent pas utiliser l'appareil. Conserver soigneusement le mode d'emploi.
- Les enfants et adolescents ne sont pas autorisés à utiliser l'appareil.
- Le fabricant n'endosse aucune responsabilité en cas d'utilisation non conforme ou de modifications apportées à la machine.
- Respecter également les consignes de sécurité, les instructions de montage et de service ainsi que les prescriptions générales en vigueur concernant la prévention des accidents.

REMARQUE IMPORTANTE :

S'assurer que les personnes qui travaillent avec le présent appareil aient lu le mode d'emploi minutieusement avant la mise en service.

Ne jamais utiliser le présent appareil à l'intérieur de bâtiments ni dans un environnement sans aération suffisante.

Les gaz d'échappement contiennent du monoxyde de carbone, un gaz inodore et toxique.

Attention !

Le générateur présente des fluctuations de tension susceptibles d'endommager éventuellement les appareils ci-après :

- téléviseurs, appareils audio-vidéo,
- produits ou appareils à commande électronique

CONSIGNES DE SECURITE

Lire attentivement le présent mode d'emploi et se familiariser avec le présent appareil. Respecter les **consignes d'utilisation, restrictions et possibles dangers s'appliquant à cet appareil.**

Placer l'appareil uniquement sur un sol ferme.

- La charge ne peut dépasser la puissance indiquée sur la plaque signalétique du générateur. Une surcharge peut endommager l'appareil ou en réduire la durée de vie.
- Le moteur ne peut pas fonctionner selon un régime surélevé. Le fonctionnement du moteur en régime surélevé augmente le risque de blessure. Ne pas modifier aucune pièce qui influence le régime normal.
- Avant d'exécuter des opérations de réglage sur le générateur ou le moteur, retirer absolument la bougie et le câble d'allumage afin d'éviter un démarrage involontaire.
- Ne pas utiliser d'appareils avec des pièces défectueuses ou manquantes ou sans carter de protection ou sans cache. Toutes les informations concernant les pièces de rechange sont disponibles auprès du service après vente.

Avvertenze di sicurezza e avvisi

Il presente dispositivo soddisfa le disposizioni di sicurezza previste per macchine elettriche.

- Leggere attentamente le istruzioni per l'uso prima di mettere in funzione il generatore.
- Un utilizzo improprio può provocare danni a persone e oggetti. Le persone che non hanno familiarità con le istruzioni per l'uso non possono utilizzare l'apparecchio. Conservare attentamente le istruzioni per l'uso.
- L'utilizzo dell'apparecchio da parte di bambini e giovani non è consentito.
- In caso di utilizzo non conforme e di modifiche della macchina, il produttore non si assume alcuna responsabilità.
- Osservare anche le avvertenze di sicurezza, le istruzioni di montaggio e d'uso e le disposizioni antinfortunistiche generali in vigore.

AVVISO IMPORTANTE:

accertarsi che le persone che lavorano con questo apparecchio abbiano letto approfonditamente e compreso le presenti istruzioni per l'uso.

Non utilizzare mai questo apparecchio all'interno di edifici o in ambienti senza sufficiente aerazione.

I gas di scarico contengono monossido di carbonio, un gas inodore ma velenoso.

Attenzione!

Il generatore presenta oscillazioni di tensione che possono eventualmente danneggiare i seguenti apparecchi:

- Apparecchi come televisore/TV, dispositivi audio e video,
- Prodotti o dispositivi a comando elettrico.

AVVERTENZE DI SICUREZZA

Leggere attentamente le presenti istruzioni per l'uso - Familiarizzare con questo apparecchio. Osservare per questo apparecchio le istruzioni d'uso, le restrizioni e i possibili pericoli.

- Appoggiare il dispositivo su una base solida.
- Il carico non deve superare la potenza indicata sulla targhetta del modello del generatore. Il sovraccarico causa danni all'apparecchio oppure la riduzione della vita utile.
- Il motore non può essere messo in funzione ad un numero di giri eccessivo. L'esercizio del motore ad un numero di giri eccessivo implica pericolo di lesioni. Non si devono modificare i pezzi che possono influenzare in numero di giri standard.
- Prima degli intervalli di regolazione sul generatore o sul motore, rimuovere assolutamente candela di accensione o cavo di accensione per prevenire un avviamento inavvertito.
- Dispositivi con componenti difettosi o mancanti oppure senza involucri protettivi o coperture non

Safety instructions and warnings

This unit conforms to the prescribed safety regulations for electrical machines

- Read the usage instructions carefully before starting the generator.
- Improper use may lead to personal injury and damage to property. Persons who are unfamiliar with the instructions may not operate the unit. Store the usage instructions carefully.
- Children and young persons may not use this unit.
- The manufacturer does not take any responsibility for damage caused by improper use or changes to the machine.
- Also adhere to the safety information, the assembly and operating instructions, as well as the accident prevention regulations that are generally applicable.

IMPORTANT NOTE:

Ensure that persons who work with this unit have read and understood these operating instructions before operating the unit.

Never use this unit inside buildings or in an environment that does not have ventilation.

The exhaust gases contain carbon monoxide, which is an odourless, poisonous gas.

Attention!

The voltage of the generator fluctuates; this may cause damage to the following devices:

- Television sets, audio-video devices,
- products or devices with electronic control

SAFETY INSTRUCTIONS

Carefully read this manual, familiarise yourself with this machine. Observe the instructions for use for this machine, its limitations and possible hazards.

- Set up the machine on solid ground.
- The load must not exceed the specifications on the rating plate of the generator. An overload will cause damage to the machine or a shorter service life.
- Do not run the motor with excessive speed. Running the motor with excessive speed increases the risk of injury. Do not change any components that have an impact on the regular speed.
- Before carrying out adjustments on the generator or motor, remove the spark plug or the ignition cable, respectively, to prevent accidental start-up.
- Do not operate machines with faulty or missing components or without protective housing or covers. You can obtain information about spare parts from your customer service.
- Do not use or store the machine in a wet or damp environment or on highly conductive surfaces such as metal coatings or steel constructions. When using the machine under the aforementioned conditions, you must wear rubber gloves and boots and use a ground circuit breaker.
- Keep the generator clean and free from oil, dirt and other foreign particles.

- Ne pas utiliser ni entreposer l'appareil dans un environnement mouillé ou humide ni sur des surfaces hautement conductrices telles que revêtements métalliques ou constructions d'acier. Lors de l'exploitation de l'appareil dans les conditions précédemment citées, porter absolument des gants et des bottes de caoutchouc et utiliser un disjoncteur avec fuite à la terre.
- Maintenir le générateur propre et exempt d'huile, de saleté ou d'autres substances étrangères.
- S'assurer que le câble de rallonge, le câble d'alimentation et tous les composants électriques sont dans un état irréprochable. Ne jamais faire fonctionner d'appareils électriques avec des câbles endommagés ou défectueux.
- Pour éviter les blessures, ne pas toucher l'échappement ou autres pièces du moteur ou du générateur qui chauffent en cours de fonctionnement.
- Ne pas brancher l'appareil dans des prises domestiques.
- Ne pas relier avec d'autres sources de courant.

S'abstenir absolument d'utiliser le générateur dans les conditions ci-après :

- modification du régime du moteur
- réduction de la puissance électrique
- survenue de ratés d'allumage
- formation d'étincelles
- vibrations exagérées
- dégagement de flammes ou de fumée
- dans des locaux fermés
- par temps de pluie ou non clément
- dans des sections de local fermées
- par temps de pluie ou non clément
- en cas de surchauffe dans des appareils raccordés
- en cas de dommages sur les prises

Vérifier régulièrement la présence éventuelle de fuites et de traces d'usure, telles que conduites abrasées ou poreuses, colliers de fixation manquants dans le système de carburant ainsi que d'éventuels dommages sur le réservoir ou son bouchon. Tous les défauts doivent être éliminés avant d'utiliser l'appareil.

Utiliser le générateur, en faire la maintenance et remplir le réservoir uniquement dans les conditions ci-après :

- aération suffisante. Éviter les environnements dans lesquels des vapeurs sont susceptibles de se concentrer, par ex. fosses, caves, excavations et fonds de cale. Veiller à l'écoulement d'air et à la température. La température ambiante ne doit pas dépasser 40 °C.
- Dans des locaux fermés, éconduire les gaz d'échappement dangereux par des tubes. Les gaz de moteur contiennent du monoxyde de carbone, un gaz toxique, inodore et incolore, qui est très nuisible pour la santé et qui peut entraîner la mort.
- Faire le plein du générateur uniquement sous un éclairage suffisant. Éviter de renverser du carburant. Ne jamais faire le plein du générateur en cours de fonctionnement. Laisser refroidir le moteur environ deux minutes avant de faire le plein.

devono essere utilizzati. Informazioni sui pezzi di ricambio sono disponibili presso il proprio servizio clienti.

- Non utilizzare né conservare il dispositivo in ambiente bagnato o umido oppure su superfici altamente conduttive come rivestimenti di metallo o costruzioni in acciaio. In caso di esercizio dell'apparecchio in condizioni come quelle indicate, indossare assolutamente calzature o stivali di gomma ed utilizzare un interruttore anti-dispersione.
- Tenere il generatore pulito e privo di olio, sporcizia ed altro materiale estraneo.
- Accertarsi che il cavo di prolunga, cavo di corrente e tutti i componenti elettrici siano in condizioni perfette. Non utilizzare mai i dispositivi elettrici con cavi danneggiati o difettosi.
- Per prevenire ustioni, non toccare il tubo di scappamento ed altri componenti del motore e del generatore che si riscaldano in esercizio.
- Non collegare il dispositivo alla presa della corrente di casa.
- Non collegare ad altre fonti di corrente elettrica.

Nelle seguenti condizioni, l'esercizio del generatore è assolutamente vietato:

- in caso di variazione del numero di giri del motore
- in caso di calo della potenza elettrica
- in caso di accensioni non corrette
- in caso di scintille
- in caso di vibrazione eccessiva
- in caso di fiamme o di persone che fumano
- in ambienti chiusi
- in caso di pioggia o di cattive condizioni meteorologiche
- in spazi chiusi
- in caso di pioggia o di cattive condizioni meteorologiche
- in caso di surriscaldamento di apparecchi collegati
- in caso di danni alle prese di corrente

Il sistema del carburante deve essere controllato regolarmente per verificare la presenza di punti non a tenuta e tracce di usura come condotti corrosi o porosi, fascette lente e danni al serbatoio o al coperchio del serbatoio. Prima del funzionamento, eliminare qualsiasi difetto.

Il generatore dovrebbe essere utilizzato, sottoposto a manutenzione e rifornito solo nelle seguenti condizioni:

- Areazione sufficiente. Evitare ambienti in cui possono accumularsi fumi, ad es. buche, cantine, scavi e sentine. Fare attenzione alla corrente d'aria e alla temperatura. La temperatura ambiente non dovrebbe superare i 40°C.
- In caso di ambienti chiusi, far uscire i gas di scarico attraverso i tubi. I gas di scarico del motore contengono monossido di carbonio, un gas velenoso, inodore e incolore, che in caso di inalazione provoca gravi danni alla salute e può causare addirittura la morte.
- Rifornire il generatore solo in caso di illuminazione sufficiente. Evitare di versare carburante. Non rifornire mai il generatore durante l'esercizio.

- Ensure that extension cables, power cables and all electrical components are in a flawless condition. Never operate electrical devices with damaged or faulty cables.
- To prevent burning, do not touch the exhaust and other motor and generator parts that heat up during operation.
- Do not connect the machine to domestic power outlets.
- Do not connect it to other electricity sources.

Do not use the generator under the following conditions:

- when changing the motor speed
- when the electrical power decreases
- when a misfire occurs
- when sparks form
- during excessive vibration
- when flames or smoke appear
- in closed rooms
- during rain or rough weather
- in closed room sections
- when connected devices overheat
- in the event of damage to the sockets
-

Regularly check the fuel system for leakages and traces of wear and tear such as abraded or porous lines, loose or missing brackets and damage to the tank or tank lid. All faults must be resolved before use.

The generator should be used, maintained and refuelled only under the following conditions:

- Sufficient ventilation. Avoid environments in which fumes can accumulate, such as ditches, basements, excavations and bilges. Observe the air flow and temperature. The ambient temperature should not exceed 40°C.
- In closed rooms, disperse hazardous fumes via pipes. The motor fumes contain carbon monoxide, a toxic, odourless and colourless gas, which causes severe health damage and possibly death, when inhaled.
- Refuel the generator only when there is sufficient lighting. Avoid spilling fuel. Never refuel the generator during operation. Leave the motor to cool down for about two minutes before refuelling.
- Do not carry out refuelling close to open fires, indicator lights or sparking electrical devices such as power tools, welding machines or grinding machines.
- Check sound absorbers and air filters for flawless condition. These parts act as flame protection in the event of misfire.
- Do not smoke close to the generator. Do not wear loose clothing, jewellery or similar objects that may get caught by the starter motor or other rotary parts.
-

Intended use

- Use the generator in a technically flawless condition only, as well as for its intended purpose, in a safe manner and being aware of dangers, in compliance

- Ne pas faire le plein à proximité d'un feu ouvert, de lampes de supervision ou d'appareils électriques projetant des étincelles tels que outils électriques, appareils de soudure et meuleuses.
- Vérifier l'état irréprochable du silencieux et du filtre à air. En cas de ratés de démarrage, ces éléments servent de protection contre la flamme.
- Ne pas fumer à proximité du générateur. Ne pas porter de vêtements amples, ni de bijoux ou d'objets similaires qui puissent être happés par le démarreur ou d'autres pièces en circulation.
-

⚠ Utilisation conforme à la destination

- Utiliser le générateur uniquement dans un état technique irréprochable ainsi que de façon conforme à sa destination, en toute conscience de la sécurité et des dangers, en respectant la notice d'utilisation !
- Éliminer (faire) immédiatement les défauts, et en particulier ceux qui peuvent entraver la sécurité !
- Respecter les prescriptions de sécurité, de travail et de maintenance du fabricant ainsi que les dimensions indiquées dans les caractéristiques techniques.
- Les instructions de prévention des accidents concernées et autres règles techniques de sécurité généralement admises doivent être observées.
- Le générateur ne doit être utilisé, entretenu ou réparé que par des personnes le connaissant et informées des dangers. Toute modification arbitraire de la machine annule toute garantie du fabricant pour les dommages en résultant.
- Le générateur peut être utilisé uniquement pour les travaux pour lesquels il a été construit et décrits dans la notice d'utilisation.
- Le générateur ne doit être utilisé qu'avec des accessoires et des outils d'origine du fabricant.
- Toute utilisation hors de ce cadre est considérée comme non conforme. Le fabricant n'est pas responsable des dommages en résultant, seul l'utilisateur en porte le risque.

Avant de brancher des charges électriques, le générateur doit avoir atteint sa vitesse de service. Déconnecter les charges de l'appareil avant d'éteindre le moteur.

Afin d'éviter des dommages causés par des pics de courant, s'assurer que le réservoir de carburant n'est pas complètement vide et que les charges électriques sont branchées.

Ne pas enfoncer d'objet dans les fentes d'aération. Ceci vaut également même si le générateur est éteint. Le non respect peut avoir des dégâts au générateur ou des blessures comme conséquences.

⚠ Risques résiduels

Lasciare che il motore si raffreddi prima del rifornimento per circa due minuti.

- Non effettuare il rifornimento vicino a fiamme libere, lampade di controllo o dispositivi elettrici che producono scintille come elettrotensili, saldatrici e rettificatrici.
- Controllare che silenziatore e filtro dell'aria siano in perfette condizioni. In caso di mancate accensioni, questi componenti fungono da protezione contro le fiamme.
- Non fumare nei pressi del generatore. Non indossare abiti, gioielli o oggetti simili larghi che possono essere catturati dall'avviamento o da altri componenti che girano.

Uso conforme

- Utilizzare il generatore solo in perfette condizioni tecniche e secondo le disposizioni, attenendosi alle istruzioni d'uso nella piena consapevolezza dei rischi e delle norme di sicurezza!
- In particolare provvedere immediatamente a (far) riparare qualsiasi guasto in grado di compromettere la sicurezza!
- Le disposizioni di sicurezza, lavoro e manutenzione del produttore e le misure indicate nei Dati tecnici devono essere rispettate.
- Le disposizioni antinfortunistiche in vigore e tutte le altre normative tecniche di sicurezza generalmente riconosciute devono essere rispettate.
- Il generatore può essere utilizzato, sottoposto a manutenzione o riparato solo da persone che hanno familiarità con lo stesso e sono state informate sui pericoli. Eventuali modifiche arbitrarie della macchina comportano l'esclusione di responsabilità del produttore per eventuali danni conseguenti.
- Il generatore può essere utilizzato solo per lavori per i quali è stato costruito ed è descritto nelle istruzioni per l'uso.
- Il generatore può essere utilizzato solo con accessori originali e utensili originali del produttore.
- Qualsiasi uso diverso risulta non conforme alla destinazione d'uso. Il produttore non si assume alcuna responsabilità per i danni risultanti da tale uso. Il rischio è esclusivamente a carico dell'utilizzatore.

Prima del collegamento di carichi elettrici, il generatore deve aver raggiunto un numero di giri d'esercizio. Scollegare i carichi dal dispositivo prima di spegnere il motore. Per prevenire danni dovuti a sbalzi di corrente, accertarsi che il serbatoio di carburante non venga completamente svuotato qualora fossero collegati carichi elettrici.

Non inserire oggetti nei fori di aerazione. Ciò vale anche quando il generatore è spento. Il mancato rispetto può provocare danni al generatore o lesioni.

with the operating instructions!

- Disruptions which can affect safety in particular must be eliminated straight away!
- The manufacturer's stipulations concerning safety, work and maintenance as well as the measurements specified in Technical Data, must be complied with.
- The relevant accident prevention stipulations and other widely recognised safety rules must be observed.
- The generator may only be used, maintained or repaired by personnel familiar with it and its dangers. Unauthorised changes to the machine negate the manufacturer's liability for damages resulting from this.
- The generator may only be used for work for which it has been built and which is described in the operating manual.
- The generator may only be used with the manufacturer's original accessories and original tools.
- Every use beyond that is deemed as not intended. The manufacturer is not liable for damage resulting from this; the risk lies exclusively with the user.

The generator must reach its operating speed before it can be connected to an electrical load. Disconnect loads from the machine before turning off the motor.

In order to prevent damage caused by power surges, ensure that the fuel tank is not completely drained when electrical loads are connected.

DO NOT INSERT OBJECTS IN THE VENTILATION SLOTS. THIS ALSO APPLIES WHEN THE GENERATOR IS TURNED OFF. NON-COMPLIANCE CAN LEAD TO DAMAGE TO THE GENERATOR OR INJURIES.

Le générateur est construit selon la technique de pointe et les règles techniques de sécurité reconnues. Toutefois, des risques résiduels peuvent survenir lors des travaux.

Des Weiteren können trotz aller getroffenen Vorkehrungen nicht offensichtliche Restrisiken bestehen.

- En outre, malgré toutes les mesures prises, il existe des risques résiduels non évidents.

Les risques résiduels peuvent être minimisés en observant les consignes de sécurité, l'utilisation conforme ainsi que la notice d'utilisation de manière générale.

≡ DANGERS ET MESURES DE PROTECTION

Gaz d'échappement :

Inhalation des gaz d'échappement

Utiliser l'appareil uniquement à l'air libre

Choc électrique :

Toucher le connecteur d'allumage

Ne pas toucher le connecteur de bougie d'allumage en cours de fonctionnement du moteur.

Brûlures :

Toucher l'échappement

Laisser refroidir l'appareil.

Explosion de flammes :

L'essence est inflammable.

Il est interdit de fumer en cours de travail et du remplissage du réservoir.

Déballer la machine

Vérifier le contenu et les éventuels dommages dus au transport.

En cas de dommage, le signaler immédiatement à l'expéditeur. Vérifier l'intégralité du contenu.

Signaler immédiatement les pièces manquantes au distributeur.

Les pièces supplémentaires qui doivent être fixées à la machine, doivent être repérées et attribuées avant le montage.

Attention ! Remplir d'huile avant la mise en service !

≡ ÉQUIPEMENT FIG. 1-2

- 1 Châssis
- 2 Réservoir d'essence
- 3 Couvercle de réservoir
- 4 Jaune de remplissage du réservoir
- 5 Robinet d'arrêt d'essence
- 6 Moteur
- 7 Démarreur réversible
- 8 Filtre à air
- 9 Starter manuel
- 10 Interrupteur marche/arrêt
- 11 Prises CA 230 V
- 12 Tubulure de remplissage d'huile
- 13 Vis de mise à la terre
- 14 Voltmètre
- 15 Roues de transport
- 16 Prise 400 V
- 17 Poignée de transport
- 18 Raccordement 12 V

Fig. 1

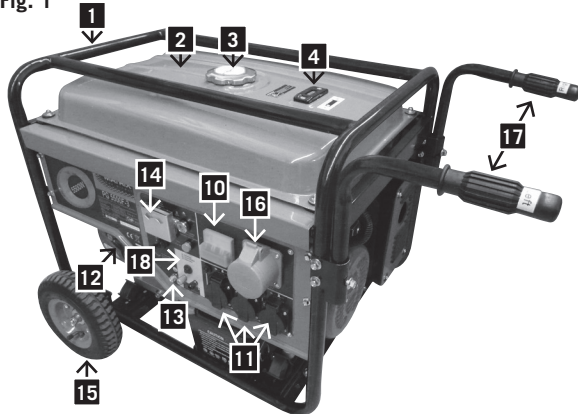
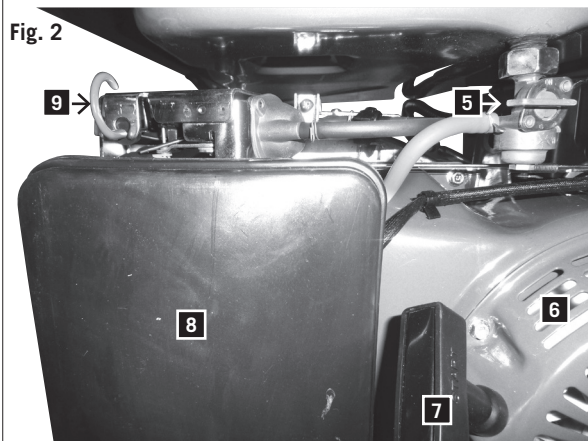

Fig. 2



Rischi residui

Il generatore è stato costruito secondo lo stato della tecnica e sulla base di regole di sicurezza riconosciute. Inoltre durante il suo impiego, si possono presentare rischi residui.

Inoltre, nonostante le misure adottate possono sussistere rischi residui evidenti.

- I rischi residui possono essere minimizzati se si rispettano complessivamente le "Avvertenze di sicurezza", l'"Utilizzo conforme" e le istruzioni per l'uso.

PERICOLI E MISURE DI PROTEZIONE

Gas di scarico:

Inalazione gas di scarico

Utilizzare l'apparecchio solo all'aperto

Scossa elettrica:

Contatto con la spina di alimentazione

Non toccare la spina di alimentazione quando il motore è in movimento

Ustioni:

Contatto con il tubo di scappamento

Lasciare che il dispositivo si raffreddi

Esplosione-incendio:

La benzina è infiammabile

Divieto di fumare durante il rifornimento e i lavori

Disimballare la macchina

Controllare il contenuto ed eventuali danni da trasporto. In caso di danneggiamento, comunicarlo immediatamente allo spedizioniere. Controllare che il contenuto sia completo.

Eventuali pezzi mancanti devono essere segnalati immediatamente al rivenditore.

Componenti aggiuntivi da fissare alla macchina devono essere localizzati e assegnati prima del montaggio.

Attenzione! Prima della messa in funzione, rabboccare con olio!

DOTAZIONE FIG. 1-2

- 1 Telaio
- 2 Serbatoio di benzina
- 3 Coperchio del serbatoio
- 4 Indicatore del livello del serbatoio
- 5 Rubinetto di arresto benzina
- 6 Motore
- 7 Starter d'inversione
- 8 Filtro dell'aria
- 9 Starter
- 10 Interruttore on/off
- 11 Presa AC 230 V
- 12 Bocchettone di rabbocco dell'olio
- 13 Vite di messa a terra
- 14 Voltmetro
- 15 Ruote da trasporto
- 16 Presa da 400 V
- 17 Maniglia da trasporto
- 18 Collegamento 12 V

Residual risks

The generator has been built according to the state-of-the-art and the recognised technical safety rules. However individual residual risks can arise during operation.

- Residual risks can be minimised if the „safety instructions“ and the „Proper use“ are observed along with the whole of the operating instructions.

DANGERS AND PROTECTIVE MEASURES

Exhaust gases:

Inhalation of exhaust gases - Only use the unit outdoors

Electric shock:

Touching the spark plug - Do not touch the spark plug connectors when the engine is running

Burns:

Touching the exhaust - Allow the unit to cool

Fire - explosion:

Petrol is inflammable - Smoking is prohibited when refuelling and working

Unpacking the machine

Check the contents for potential damage during transport.

Any damage must be reported to the carrier immediately.

Check the contents for completeness.

Report any missing parts to the dealer immediately.

Additional parts that are to be attached to the machine must be located and allocated before assembly.

Attention! Fill the oil before commissioning!

EQUIPMENT FIG. 1-2

- 1 frame
- 2 tank
- 3 tank cap
- 4 tank full indicator
- 5 stop cock petrol
- 6 motor
- 7 reversing starter
- 8 air Filters
- 9 Choke
- 10 overload switches (up = ON, Down = Off)
- 11 ac sockets 230 V a.c.
- 12 oil filler tube
- 13 earthing screw
- 14 voltmeter
- 15 transport wheels
- 16 socket 400 V
- 17 transport handle
- 18 connection 12 V d.c.

Fig. 3



Fig. 4

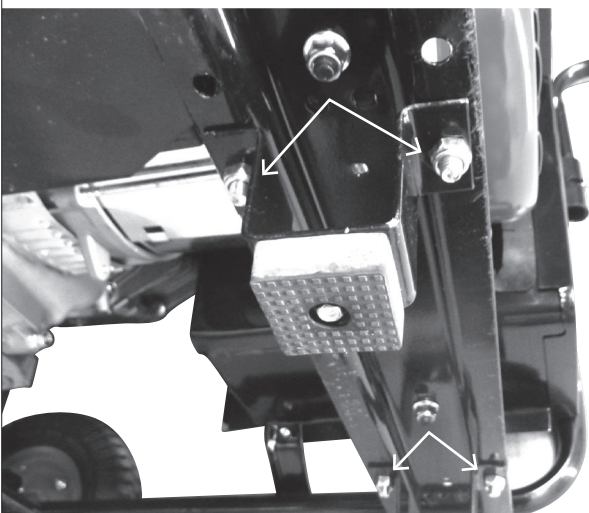

Fig. 5

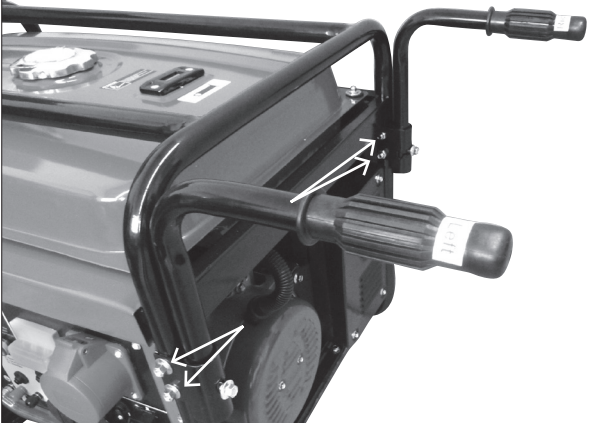
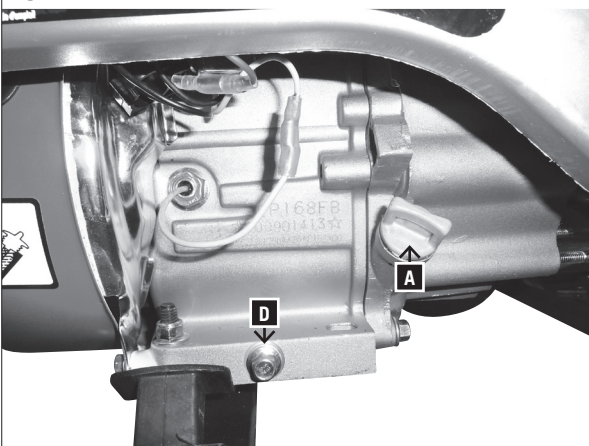

Fig. 6



Montage

Votre machine n'est pas complètement montée

Monter le dispositif de transport, fig. 3/4/5

- 1 Monter la roue avec les axes sur le cadre (fig. 3).
- 2 Monter les pieds d'appui en-dessous sur la barre de renfort de châssis (fig. 4).
- 3 Monter la poignée de transport avec le support de fixation latéralement sur l'élément de châssis (fig. 5).

Mise en service

Attention ! Remplir d'huile avant la première utilisation.

Vérifier le niveau d'huile avant chaque usage, et lorsque le moteur est coupé, et la machine se trouve sur une surface plane. Utiliser une huile HD à quatre temps ou similaire de la meilleure qualité possible.

Le type SAE 10W-30 est recommandé pour l'usage général à toutes les températures.

Vérifier le niveau d'huile, fig. 6

Dévisser le bouchon de remplissage d'huile (A) et essuyer proprement la jauge.

Vérifier le niveau d'huile en introduisant la jauge submersible dans la tubulure de remplissage, sans visser le bouchon.

Si le niveau d'huile est trop faible, remplir avec l'huile recommandée jusqu'au bord inférieur de la tubulure de remplissage d'huile.

Système d'avertissement d'huile

Le système d'avertissement d'huile est conçu pour éviter des dommages de moteur par manque d'huile dans le carter de vilebrequin. Avant que le niveau d'huile dans le carter de vilebrequin ne puisse tomber au-dessous du repère de sécurité, le système d'avertissement d'huile coupe automatiquement le moteur (l'interrupteur d'allumage reste en position ON). Si le système d'avertissement d'huile coupe le moteur, remplir d'huile de moteur.

REMPLISSAGE

Avertissement ! L'essence est particulièrement inflammable et explosive. La manipulation de carburant comporte un risque de brûlures ou d'autres blessures graves.

Utiliser de l'essence avec un indice d'octane d'au moins 90.

Utiliser uniquement du carburant frais et propre.

De l'eau ou des impuretés dans l'essence endommagent le circuit de carburant.

Capacité du réservoir : 25 litres

Remplir le réservoir uniquement jusqu'à la marque indiquée dans le crible.

Ne pas oublier la faculté de dilatation du carburant.

Faire le plein dans une zone bien ventilée et lorsque le moteur est arrêté. Si le moteur se trouvait en marche immédiatement avant, le laisser d'abord refroidir.

Ne jamais faire le plein du moteur dans un bâtiment où les vapeurs d'essence peuvent atteindre des flammes ou

Montaggio

La macchina non è completamente montata
Montare il dispositivo di trasporto, fig. 3/4/5

- 1 Montare il rullo di scorrimento con gli assi sul telaio (fig. 3)
- 2 Montare i piedi di supporto sul sostegno del telaio (fig. 4)
- 3 Montare la maniglia di trasporto con supporto sul pezzo di telaio lateralmente (Fig. 5)

Messa in funzione

Attenzione! Prima del primo utilizzo, rabboccare con olio.
Prima di qualsiasi utilizzo, controllare il livello dell'olio con il motore spento e in superficie piana. Utilizzare olio a quattro tempi oppure un olio HD di massima qualità equivalente.
SAE 10W-30 è raccomandato per l'uso generale a tutte le temperature.

Verificare il livello dell'olio, fig. 6

Rimuovere il tappo di rabbocco dell'olio (A) e lavare l'asticella di livello.

Controllare il livello dell'olio spingendo l'asticella di immersione nel bocchettone, senza avvitare il tappo.

Qualora il livello dell'olio fosse scarso, rabboccare con olio raccomandato fino al bordo inferiore del bocchettone dell'olio.

Sistema di allarme olio

Il sistema di allarme dell'olio è predisposto in modo da prevenire danni al motore dovuti a mancanza di olio nell'alloggiamento dell'albero motore. Prima che il livello dell'olio possa scendere nell'alloggiamento dell'albero motore al di sotto del segno di sicurezza, il sistema di allarme olio spegne automaticamente il motore (l'interruttore d'accensione resta in posizione ON). Se il sistema di allarme olio spegne il motore, rabboccare con olio per motore.

REFUELLING

Avviso! La benzina è estremamente infiammabile ed esplosiva. Essa può causare ustioni oltre gravi lesioni in caso di contatto con il carburante.

Utilizzare benzina con un numero di ottani pari a minimo 90.

Utilizzare solo carburante nuovo e pulito.

Acqua e impurità nella benzina danneggiano il sistema del carburante.

Volume del serbatoio: 25 litri

- Rabboccare il serbatoio solo fino al segno indicato nel vaglio del carburante.
- Prestare attenzione alla dilatazione del carburante.
- Rifornire in una zona ben ventilata con il motore spento. Se il motore era in esercizio appena prima, lasciarlo prima raffreddare.
- Mai rifornire il motore in un edificio, dove i vapori di benzina possono raggiungere fiamme o scintille.
- Non fumare durante il rifornimento o nel luogo in cui viene conservata la benzina ed evitare fiamme libere

Montage

Your machine is not fully assembled
Assembling the transport device, Fig 3/4/5/6

- 1 Attach the impeller to the frame with the axles (Fig. 3)
- 2 Attach the supporting legs on the underneath of the frame strut (Fig. 4)
- 3 Attach the transport handle on the side of the frame with the bracket (Fig. 5)

Startup

Attention! Fill the oil before first use.

Before each use, check the oil level with the engine switched off and on a level surface. Use the highest quality four-stroke oil or an HD oil with the same level of quality. SAE 10W-30 is recommended for general use at all temperatures.

Checking the oil level, Fig. 7

Remove the oil filler cap (A) and wipe the dipstick clean. Check the oil level by inserting the dipstick into the filling nozzle without screwing the cap on.

If the oil level is too low, refill with the recommended oil up to the lower rim of the oil filling nozzle.

Oil warning system

The oil warning system is configured to avoid damage to the engine due to a lack of oil in the spherical housing. Before the oil level in the spherical housing can drop below the safety level, the oil warning system automatically cuts the engine off (the ignition switch remains in the ON position). If the oil warning system cuts the engine off, refill the engine oil.

REFUELLING

Warning! Petrol is highly inflammable and explosive. When handling fuels, you may suffer burns or other severe injuries.

Use petrol with an octane rating of at least 90 octane.

Only use fresh, clean fuel.

Water or impurities in the petrol damage the fuel system.

Tank volume: 25 litres

- Only fill the tank up to the marking in the fuel strainer.
- Note that fuel expands.
- Refuel in a well-ventilated area with the engine stopped. If the engine was in operation immediately before, allow it to cool first.
- Never refuel the engine in a building where the petrol vapour may come into contact with flames or sparks.
- Do not smoke whilst refuelling or in the area in which the petrol is stored and prevent naked flames or sparks under these circumstances.
- After refuelling, ensure that the tank cover is closed correctly and securely again. Take care!

des étincelles.

Ne pas fumer en cours de remplissage, ni dans le local où l'essence est stockée, et éviter également les flammes ouvertes ou les coups d'étincelles.

Après avoir fait le plein, replacer et fermer correctement et sûrement le bouchon du réservoir. La prudence est de rigueur !

Nettoyer immédiatement l'essence qui a été renversée.

Si de l'essence a été renversée, s'assurer de sécher la zone avant de démarrer le moteur.

Éviter le contact répété ou à long terme de carburant avec la peau ou l'inhalation de vapeurs.

Conserver le carburant hors de portée des enfants.

Si le moteur cogne ou cliquète, utiliser une autre marque d'essence. Consulter un distributeur spécialisé si le problème ne se résout pas.

AVERTISSEMENT : Le fonctionnement du moteur avec des cognements à l'allumage ou des cliquetis permanents peut entraîner des dommages au moteur. Le fonctionnement du moteur avec des cognements à l'allumage ou des cliquetis permanents est considéré comme utilisation non conforme. Le fabricant n'est pas responsable des dommages en résultant, seul l'utilisateur en porte le risque.

≡ MISE À LA TERRE DU GENERATEUR

Le groupe électrogène possède une mise à la terre qui relie la structure du châssis de l'appareil avec les bornes de terre présentes dans les prises de courant alternatif. La mise à la terre n'est pas reliée avec le câble neutre de courant alternatif. Si le groupe électrogène est testé à l'aide d'un testeur de phase, il ne présente pas la même boucle de circuit de mise à la terre que celle d'un appareil ménager normal.

Afin de se protéger contre les chocs électriques, s'assurer que le générateur est relié à la terre. Relier le générateur et la source de mise à la terre, par ex. un tube d'eau enfoncé dans la terre ou une barre de cuivre enfoncée dans la terre, avec un fil épais.

AVERTISSEMENT : Ne pas utiliser comme source de mise à la terre des conduites tubulaires qui véhiculent des matières combustibles.

Démarrer le moteur (fig. 7)

REMARQUE : Ne pas raccorder l'appareil électrique avant le démarrage du moteur.

Placer le robinet de carburant (B) sur ON.

A l'état froid :

Placer le levier du starter manuel (C) en position CLOSED.

A l'état chaud :

Chochehebel auf OPEN stellen

- 1 Placer le levier du starter manuel sur OPEN.
- 2 Placer la manette de moteur en position ON.
- 3 Tirer le démarreur inverseur lentement jusqu'à ce qu'une résistance soit perceptible. Ensuite tirer avec force.
- 4 Placer le levier du starter manuel en position OPEN pendant que le moteur se réchauffe.

Fig. 7

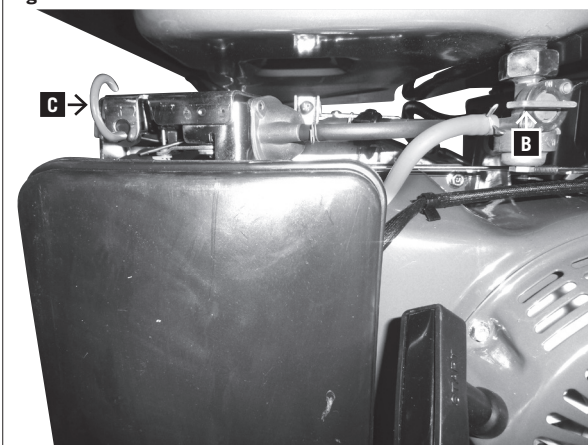

e scintille in circostanze simili.

- Dopo il rifornimento accertarsi che il tappo del serbatoio venga richiuso correttamente e in modo sicuro. Prestare attenzione!
- Rimuovere immediatamente la benzina versata.
- In caso di dispersione di benzina, accertarsi che l'area sia asciutta prima di avviare il motore.
- Evitare il contatto ripetuto e prolungato del carburante con la pelle o l'inalazione di fumi.
- Tenere il carburante lontano dalla portata dei bambini.
- In caso di colpi o rumori del motore, utilizzare benzina di marchio diverso. Nel caso in cui non si riuscisse a risolvere il problema, rivolgersi ad un rivenditore specializzato autorizzato.
-

AVVISO: L'esercizio del motore con colpi di accensione continui o rumori può implicare danni al motore. L'esercizio del motore con colpi di accensione continui o rumori è ritenuto come utilizzo errato. Il produttore non si assume alcuna responsabilità per i danni risultanti da tale uso. Il rischio è esclusivamente a carico dell'utilizzatore.

≡ MESSA A TERRA DEL GENERATORE

Il gruppo elettrogeno dispone di una messa a terra che collega la struttura del telaio dell'apparecchio ai collegamenti a terra nelle spine di corrente alternata. La messa a terra non è collegata al cavo conduttore neutro di corrente alternata. Se il gruppo elettrogeno viene testato con un tester di fase, esso non presenta la stessa messa a terra di un normale elettrodomestico.

Per proteggere da scosse elettriche accertarsi che il generatore sia messo a terra. Collegare con un filo spesso il generatore e fonte di messa a terra esterna, ad es. un tubo dell'acqua oppure un'asta di rame rispettivamente inseriti a terra.

AVVISO: non utilizzare come messa a terra condotte in cui passano sostanze infiammabili.

Avviare il motore (Fig. 7)

AVVERTENZA: non collegare l'apparecchio elettrico prima di avviare il motore.

Ruotare il rubinetto del carburante (B) su ON.

In stato freddo:

Portare la leva dello starter (C) in posizione CLOSED.

In stato caldo:

Chokehebel auf OPEN stellen

- 1 Portare la leva di comando dello starter su OPEN
- 2 Portare l'interruttore del motore su ON.
- 3 Tirare lentamente lo starter d'inversione fino a quando si avverte una resistenza. Quindi tirare con forza.
- 4 Riportare la leva dello starter in posizione OPEN mentre il motore si scalda.

- Mop up spilled petrol immediately.
- If petrol is spilled, ensure that the area is dried before starting the engine.
- Avoid repeated or long contact of the fuel with the skin and avoid breathing in the fumes.
- Keep the fuel out of the reach of children.
- If there are occasional taps or knocks from the engine, you should use a different brand of petrol. If this does not solve the problem, contact an authorised dealer.

WARNING: Operating the engine with continuous ignition tapping or knocking can result in damage to the engine. Operating the engine with continuous ignition tapping or knocking is considered improper use. The manufacturer is not responsible for the resulting damages; the user solely bears the risk.

≡ EARTHING THE GENERATOR

The power unit is equipped with an earth that connects the frame structure of the unit to the earth connections in the a.c. sockets. The earth is not connected to the a.c. neutral cables. If the power unit is tested with a phasing tester, it does not have the same ground loop as a normal household appliance.

To protect against electric shock, ensure that the generator is earthed. Connect the generator and the external earth source, e.g. a water pipe that is driven into the earth or a copper pipe that is driven into the earth, with a thick wire.

WARNING: Do not use any pipes that carry inflammable substances as an earth source.

Start the engine (Fig. 8)

NOTE: Do not connect the electrical device before starting the engine.

- 1 Turn the fuel valve (B) to ON.

When the engine is cold:

Turn the choke lever (C) to the CLOSED position.

When the engine is warm:

Turn the choke lever to OPEN

- 2 Turn the engine switch (Fig.1/Pos.19) to the ON position.
- 3 Pull the recoil starter slowly until resistance is noticeable. Then pull hard.
- 4 Return the choke lever to the OPEN position while the engine warms up.

WARNING: Ensure that you do not injure your fingers. If the motor does not start and a piston was not raised completely, the starter grip may suddenly spring back to the engine. Avoid the starter grip springing back against the engine. Feed it back slowly by hand to ensure that the cover is not damaged.

Shut the engine off

- 1 Switch the generator off
- 2 Set the engine switch to off
- 3 Turn the fuel valve to off

In an emergency, set the engine switch to off

≡ ELECTRICAL DEVICES THAT CAN BE CONNECTED

This power unit can power light bulbs, heaters, drills, water pumps, etc. Do not exceed the load limit specified for the power unit.

AVERTISSEMENT : Veiller à ne pas se blesser les doigts. Si le moteur ne démarre pas et qu'un piston ne s'est pas soulevé complètement, la poignée du démarreur risque de retourner brusquement vers le moteur. Éviter que la poignée du démarreur ne cogne contre le moteur. La laisser retourner en la faisant lentement glisser à la main pour éviter d'endommager le cache.

Arrêter le moteur

- 1 Éteindre le groupe électrogène
- 2 Placer la manette de moteur sur off
- 3 Placer le robinet de carburant sur off

En cas d'urgence, placer la manette de moteur sur off

**APPAREILS ELECTRIQUES POUVANT ETRE
≡ RACCORDES**

Ce groupe électrogène peut alimenter en courant des lampes, des appareils de chauffage, des foreuses, des pompes hydrauliques, etc. Ne pas dépasser la limite de charge indiquée pour le groupe électrogène.

Le groupe électrogène ne peut pas servir à alimenter des appareils qui consomment beaucoup de courant.

Le groupe électrogène ne peut pas être utilisé pour des appareils de précision, par exemple des ordinateurs. De tels appareils de précision risquent éventuellement de subir des dommages suite à la distorsion par la large onde à la puissance de sortie du groupe électrogène.

Ne pas raccorder le groupe électrogène à l'installation électrique d'un bâtiment.

AVERTISSEMENT : Le raccordement à l'installation électrique d'un bâtiment peut avoir pour effet de ré-alimenter le courant électrique dans les lignes d'alimentation de réseau. Cette ré-alimentation recèle le risque d'un choc électrique mortel pour les ouvriers de l'entreprise distributrice d'électricité ou les autres personnes qui touchent les lignes électriques lors d'une panne de courant.

Le raccordement à l'installation électrique d'un bâtiment peut également avoir l'effet contraire, à savoir le courant électrique produit par la société productrice est ré-alimenté dans le groupe électrogène. Lors du rétablissement de l'alimentation réseau, le groupe électrogène risque d'exploser, de brûler ou de déclencher un incendie dans l'installation électrique du bâtiment.

AVVISO: fare attenzione a non ferirsi le dita. Se il motore non si avvia ed un pistone non è stato sollevato completamente, la maniglia di avviamento può colpire improvvisamente il motore. Evitare che la maniglia di avviamento colpisca il motore. Accompagnarla indietro lentamente con la mano in modo che la copertura non venga danneggiata.

Spegnere il motore

- 1 Spegnere il gruppo elettrogeno
- 2 Portare l'interruttore del motore su off
- 3 Portare il rubinetto del carburante su off

In caso di emergenza, portare l'interruttore del motore su off

☰ DISPOSITIVI ELETTRICI COLLEGABILI

Questo gruppo elettrogeno può alimentare lampadine ad incandescenza, dispositivi di riscaldamento, macchine foratrici, pompe dell'acqua ecc. Non superare il limite di carico indicato per il gruppo elettrogeno.

Il gruppo elettrogeno non può essere utilizzato per alimentare apparecchi che presentano un elevato assorbimento di corrente.

Il gruppo elettrogeno non può essere utilizzato per apparecchiature di precisione, come ad esempio computer. Tali apparecchi di precisione, in alcune circostanze, possono essere danneggiati dalla distorsione dovuta all'onda larga durante l'erogazione di potenza del gruppo elettrogeno.

Non collegare il gruppo elettrogeno all'impianto elettrico di un edificio.

AVVISO: il collegamento all'impianto elettrico di un edificio può avere come conseguenza il feedback della corrente elettrica nelle linee di alimentazione di rete.

Tale feedback implica il rischio di scossa elettrica mortale per gli addetti ai lavori dell'azienda di fornitura di corrente o per altre persone che entrano in contatto con le linee durante un blackout.

Il collegamento all'impianto elettrico di un edificio può anche comportare un feedback della corrente elettrica dell'azienda di fornitura nel gruppo elettrogeno. Quando viene ripristinata l'alimentazione di rete, il gruppo elettrogeno può esplodere, bruciarsi o provocare un incendio dell'impianto elettrico dell'edificio.

The power unit may not be used to power devices that have a high power requirement.

The power unit cannot be used for precision devices such as computers. These precision devices may be damaged by distortions caused by the broad wave when the power unit's power is output.

Do not connect the power unit to the electrical installation of a building.

WARNING: Connection to the electrical installation of a building may result in the electric current being returned to the mains supply wires.

This return causes a risk of a fatal electric shock for employees of the electricity supplier or other persons who touch the wires during a power failure.

Connection to the electrical installation of a building can also cause the electric current of the electricity supplier to return to the power unit. When the mains supply is restored, the power unit may explode, burn or cause a fire to break out in the electrical installation of the building.

Overload switch

The fuse will automatically break the generator with a short circuit or in the case of a significant overload of the generator at the power outlet. **Is the fuse automatically jumped out into position off (Fig. 1, No. 10),** check that the connected electrical appliance is in perfect condition and does not exceed the load limit of the circuit before you push the fuse.

Fig. 8

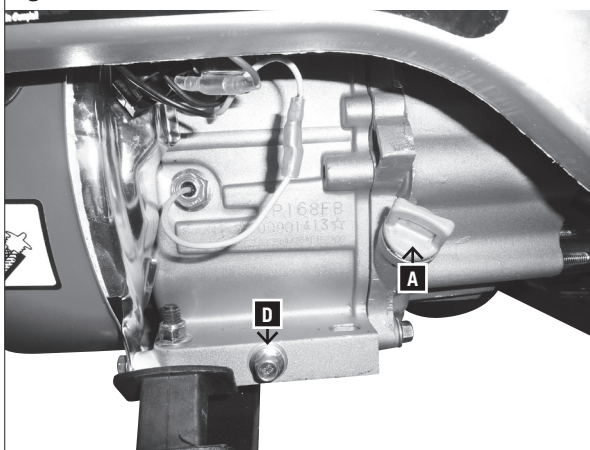

Coupe-circuit

En cas de court-circuit ou d'une surcharge importante du générateur, le coupe-circuit déconnecte automatiquement le groupe électrogène de la prise. **Si le coupe-circuit saute automatiquement en position off (fig. 1, n° 10)**, vérifier que l'appareil électrique raccordé se trouve dans un état irréprochable et que la limite de charge admissible du circuit ne soit pas dépassée avant de ré-appuyer sur le coupe-circuit.

Maintenance

Lors d'opérations de maintenance ou d'une réparation, toujours éteindre le moteur.

Avant chaque usage

Vérifier l'huile moteur
Vérifier le filtre à air

Après les 25 premières heures

Vidanger l'huile moteur

Après 50 heures

Vidanger l'huile moteur
Nettoyer les bougies d'allumage
Nettoyer le crible à carburant
Nettoyer le filtre à air

Après 100 heures

Confier ces opérations de maintenance à un spécialiste ou à un atelier spécialisé.

Vérifier le jeu de soupape
Nettoyer le réservoir de carburant
Vérifier la conduite de carburant

OPERATIONS DE MAINTENANCE

Vidange d'huile, fig. 8

Changer l'huile de moteur après les 25 premières heures de service, ensuite toutes les 50 heures et/ou tous les trois mois.

1. Laisser écouler l'huile de moteur lorsque le moteur est chaud.
2. Laisser le moteur s'échauffer.
3. Couper le moteur.
4. Placer de grands récipients en suffisance pour récolter l'huile usagée sous le bouchon de vidange (D).
5. Pour faire écouler l'huile, retirer le bouchon de remplissage d'huile (A) et le bouchon de vidange (D).
6. Laisser s'écouler l'huile.
7. Replacer le bouchon de vidange (D) avec une bague d'étanchéité et serrer fermement.

Remplir de l'huile de moteur recommandé dans l'orifice de remplissage d'huile.

Remarque ! Bien revisser le bouchon de remplissage d'huile (A).

Huile de moteur recommandée SAE 10W-30

Quantité de remplissage env. 0,6 litre

Éliminer l'huile récoltée de façon conforme dans le conteneur local de collecte des huiles usagées. Il est interdit

Fusibile

Il fusibile scollega automaticamente il gruppo elettrogeno in caso di corto circuito o in caso di sovraccarico significativo del generatore sulla spina. **Se il fusibile è saltato automaticamente in posizione off (fig. 1, n.10)**, verificare che il gruppo elettrogeno collegato sia in condizioni perfette e non superi il limite di carico consentito del fusibile prima di spingere di nuovo il fusibile.

Manutenzione

Durante i lavori di manutenzione o di riparazione, il motore deve sempre essere spento.

Prima di ogni utilizzo

Controllare l'olio motore
Controllare il filtro dell'aria

Dopo le prime 25 ore di funzionamento

Sostituire l'olio motore

Dopo 50 ore

Sostituire l'olio motore
Pulire la candela di accensione
Pulire il prefiltra
Pulire il filtro dell'aria

Dopo 100 ore

Far eseguire questi lavori di manutenzione ad un tecnico specializzato o ad un'officina specializzata.

Controllare il gioco delle valvole
Pulire il serbatoio di carburante
Controllare la condotta del carburante

≡ LAVORI DI MANUTENZIONE

Cambio dell'olio, fig. 8

Sostituire l'olio motore dopo le prime 25 ore di esercizio, successivamente ogni 50 ore o ogni tre mesi.

1. Far scaricare l'olio motore con il motore caldo.
2. Lasciare funzionare a caldo il motore.
3. Spegnerne il motore.
4. Posizionare un contenitore sufficientemente grande per raccogliere l'olio usato sotto alla vite di scarico dell'olio (D).
5. Per scaricare l'olio, rimuovere il tappo di rabbocco dell'olio (A) e la vite di scarico dell'olio (D).
6. Far scaricare l'olio
7. Riapplicare la vite di scarico dell'olio (D) con fascetta di tenuta e stringere.

Rabboccare con olio motore raccomandato nel foro di rabbocco dell'olio.

Avviso! Avvitare bene il tappo di rabbocco dell'olio (A).

Olio raccomandato SAE 10W-30

Quantità di rabbocco circa 0,6 litri

Smaltire conformemente l'olio nei punti di raccolta locali di olio usato. È vietato disperdere l'olio usato sul suolo o

Maintenance

The engine must always be shut off when carrying out maintenance tasks or repairs.

Before every use (can be carried out by connoisseurs)

Check the engine oil
Check the air filter

After the first 25 hours (can be carried out by connoisseurs)

Change the engine oil

After 50 hours (can be carried out by connoisseurs)

Change the engine oil
Clean the spark plugs
Clean the fuel strainer
Clean the air filter

After 100 hours

These maintenance tasks must be carried out by a specialist or a specialised workshop.

Check the valve clearance
Clean the fuel tank
Clean the fuel line

≡ MAINTENANCE TASKS

Oil change, Fig. 9

Change the engine oil after 25 operating hours, then after 50 hours or every three months.

- 1 Drain the engine oil when the engine is hot.
- 2 Warm the engine up.
- 3 Switch the engine off.
- 4 Place a container that is large enough to collect the used oil under the oil drain screw (D).
- 5 To drain the oil, remove the oil filler cap (A) and the oil drain screw (D).
- 6 Drain the oil
- 7 Re-attach the oil drain screw (D) with a sealing washer and tighten.
- 8 Pour the recommended engine oil into the oil filler hole.

Note! Screw the oil filler cap (A) on tightly.

Recommended engine oil: SAE 10W-30

Capacity: approximately 1,1 litres

Dispose of the drained oil properly at a local used oil collection point. Dumping used oil in the soil or mixing it with waste is prohibited.

Important note in case of repair:

When returning the generator for repair, for safety reasons, ensure that it is **free of oil and petrol when it is sent to the service centre.**

Clean the fuel filter

- 1 Clean the filter with a solvent.
- 2 Wash the solvent off.
- 3 Re-insert the fuel filter

Check the spark plug

Switch off the engine and allow it to cool.

Caution! Danger of burning

Clean or replace spark plug as required:

de laisser écouler de l'huile usagée dans le sol ou de la mélanger avec les déchets.

Remarque importante en cas de réparation :

Lors du retour de l'appareil en vue d'une réparation, le générateur, pour des raisons de sécurité, **doit être expédié à la station d'entretien sans huile ni essence.**

Nettoyer le filtre de carburant

- 1 Nettoyer le filtre avec un produit solvant.
- 2 Essuyer le produit solvant.
- 3 Replacer le filtre de carburant.

Vérifier la bougie d'allumage

Couper le moteur et le laisser refroidir.

Prudence ! Risque de brûlure

Suivant le cas, nettoyer la bougie d'allumage ou la remplacer :

- 1 Retirer le connecteur de bougie d'allumage et éliminer la saleté dans la zone de la bougie.
- 2 Dévisser et inspecter la bougie d'allumage.
- 3 En cas de dommages, par ex. fissure ou éclat, remplacer la bougie d'allumage.
- 4 Nettoyer les électrodes de bougie d'allumage avec une brosse métallique.
- 5 Vérifier et régler l'écartement des électrodes.
- 6 Revisser la bougie d'allumage et serrer fermement à l'aide d'une clé à bougie.
- 7 Placer le connecteur de bougie d'allumage sur la bougie d'allumage.

Lors du remplacement de la bougie, veiller à ce qu'aucune saleté ne parvienne dans la tête de cylindre.

Vérifier le bon positionnement de la bougie d'allumage.

Une bougie d'allumage mal serrée peut endommager le moteur par une surchauffe.

Un serrage trop important peut endommager le filet dans la tête de cylindre.

Le fabricant n'est pas responsable des dommages en résultant, seul l'utilisateur en porte le risque. Utiliser uniquement la bougie d'allumage recommandée ou une bougie de même valeur.

Nettoyer le filtre à air, fig. 9

- 1 Dévisser la vis à poignée (E)
- 2 Retirer le cache du filtre (F)
- 3 Nettoyer le pré-filtre en mousse dans un produit solvant non inflammable.

Attention : Ne pas utiliser d'essence ni de produit de nettoyage présentant un point de flamme bas pour nettoyer la cartouche de filtre à air. Un incendie ou une explosion pourrait en être la conséquence.

4. Presser le pré-filtre pour éliminer le produit solvant/l'eau savonneuse.
5. Nettoyer le filtre en papier en tapotant dessus.
6. Rincer l'élément filtre lavé abondamment avec de l'eau claire.
7. Laisser sécher l'élément ou le sécher en soufflant de l'air comprimé.
8. Accrocher à nouveau le cache de filtre et serrer la vis à poignée.

Nettoyer le filtre à air quotidiennement ou toutes les dix heures de service si le moteur fonctionne dans un

Fig. 9

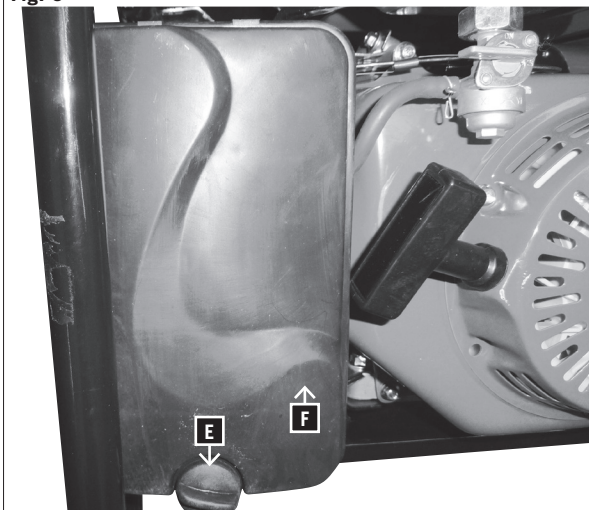

insieme ai rifiuti urbani.

Avviso importante in caso di riparazione:

In caso di restituzione per riparazione, tenere presente che il generatore, per motivi di sicurezza, **deve essere rispedito alla stazione di assistenza tecnica senza olio né benzina.**

Pulire il filtro di carburante

- 1 Pulire il filtro con solvente.
- 2 Sciacquare il solvente.
- 3 Riapplicare il filtro del carburante.

Controllare la candela di accensione.

Spegnere il motore e lasciare raffreddare.

Attenzione! Pericolo di ustione.

Se necessario, pulire o sostituire la candela di accensione:

- 1 Estrarre la spina della candela di accensione e rimuovere lo sporco nella zona della candela di accensione.
- 2 Svitare e controllare la candela d'accensione.
- 3 In caso di danneggiamenti come lacerazioni o schegge, sostituire la candela.
- 4 Pulire gli elettrodi della candela di accensione con una spazzola metallica.
- 5 Controllare e regolare la distanza degli elettrodi.
- 6 Avvitare la candela di accensione e stringere con la chiave per candela di accensione.
- 7 Applicare la spina della candela di accensione sulla candela stessa.

Accertarsi che durante la sostituzione lo sporco non raggiunga la testa del cilindro.

Verificare la posizione della candela di accensione.

Una candela di accensione lenta può danneggiare il motore in caso di surriscaldamento.

Stringendo troppo forte si può danneggiare la filettatura nella testa del cilindro.

Il produttore non si assume alcuna responsabilità per i danni risultanti da tale uso. Il rischio è esclusivamente a carico dell'utilizzatore. Utilizzare solo candele di accensione raccomandate o simili.

Pulire il filtro dell'aria Fig. 9

- 1 Allentare la vite della manopola (E)
- 2 Rimuovere la copertura del filtro (F)
- 3 Pulire il prefiltrato di schiuma in un solvente non infiammabile.

Attenzione: non utilizzare benzina o soluzioni detergenti con un basso grado di infiammabilità per pulire la cartuccia del filtro dell'aria. Ciò potrebbe causare incendi o esplosione.

- 4 Spingere in fuori il prefiltrato per rimuovere il solvente/liscivia di sapone.
- 5 Pulire il filtro di carta sbattendolo.
- 6 Sciacquare a fondo l'elemento filtro lavato con acqua pulita.
- 7 Far asciugare a fondo l'elemento filtro oppure asciugarlo con aria compressa.
- 8 Agganciare la copertura del filtro e stringere la vite della manopola.

Se il motore viene fatto funzionare in un ambiente molto polveroso, pulire quotidianamente il filtro dell'aria ogni

- 1 Remove the spark plug connector and clean any dirt from the spark plug area.
- 2 Unscrew the spark plug and check it.
- 3 If there is any damage, e.g. cracks or chips, replace the spark plug.
- 4 Clean the spark plug electrodes with a wire brush.
- 5 Check and set the electrode gap (0,6 mm)
- 6 Screw the spark plug in and tighten with the spark plug spanner.

7 Place the spark plug connector on the spark plug
When replacing, ensure that no dirt gets into the cylinder head.

Check the fit of the spark plug.

A loose spark plug can cause damage to the engine by overheating.

Pulling too hard can damage the thread in the cylinder head.

The manufacturer is not responsible for the resulting damages; the user solely bears the risk. Only use the recommended spark plugs or identical spark plugs.

Clean the air filter Fig. 9

- 1 Loosen the locking (E) at the bottom of filter cover (F)
- 2 Remove the filter cover (F)
- 3 Clean the foam pre-filter in a non-flammable solvent.

Attention: Do not use petrol or cleaning solvents with a low flash point to clean the air filter element. This could result in fire or explosion.

- 4 Squeeze the pre-filter in order to remove the solvent/soapy water.
- 5 Clean the paper filter by tapping it.
- 6 Rinse the washed filter element with clean water.
- 7 Allow the filter element to dry or blow it dry with compressed air.
- 8 Close the filter cover (F) again and secure it by using the locking (E).

If the engine is operated in very dusty environments, clean the air filter daily or after every ten operating hours. Never run the engine without an air filter or with a damaged air filter. This would allow dirt into the engine, which would result in severe damage to the engine.

The manufacturer is not responsible for the resulting damages; the user solely bears the risk.

Transport and storage

- 1 Allow the engine to cool before transporting or storing it.
- 2 Before transporting the power unit, switch the ignition (19) to the (off) position and turn the fuel valve (5) to the (off) position shown at machine.
- 3 Keep the power unit level so that no petrol is spilled. Petrol vapour or spilled petrol may ignite.
- 4 Ensure that the power unit does not fall and do not subject it to any blows during transport.
- 5 Do not place any heavy items on the power unit.
- 6 Before storing the unit for a long period of time:
- 7 Ensure that the storage location is not excessively damp or dusty.

When storing for a long period of time

- 1 Empty the fuel tank and run the carburettor empty.
- 2 Unscrew the spark plug.

environnement très poussiéreux.

Ne jamais faire tourner le moteur sans cartouche de filtre ou avec une cartouche endommagée, sans quoi, de la saleté parviendrait dans le moteur qui à son tour pourrait subir de graves dommages.

Le fabricant n'est pas responsable des dommages en résultant, seul l'utilisateur en porte le risque.

Transport et entreposage

- 1 Laisser refroidir le moteur avant de le transporter ou de l'entreposer.
- 2 Avant de transporter le groupe électrogène, placer l'interrupteur d'allumage en position (off) et le robinet d'essence en position (off).
- 3 Maintenir le groupe électrogène à l'horizontale afin de ne pas renverser d'essence. Des vapeurs d'essence ou de l'essence renversée peuvent s'enflammer.
- 4 Ne pas laisser tomber le groupe électrogène et ne pas l'exposer à des coups en cours de transport.
- 5 Ne pas déposer d'objets lourds sur le groupe électrogène.
- 6 Avant d'entreposer l'appareil pour une période de temps prolongée :
- 7 S'assurer que le local d'entreposage n'est pas excessivement humide ni poussiéreux.

En cas d'entreposage sur une période de temps prolongée

- 1 Vider le réservoir d'essence et faire tourner le carburateur à vide.
- 2 Dévisser la bougie d'allumage.
- 3 Verser env. 20 ml d'huile moteur propre dans le cylindre au travers du perçage de la bougie d'allumage.
- 4 Tirer lentement le cordon de démarrage afin que l'huile se répartisse dans le moteur et revisser la bougie d'allumage.
- 5 Éliminer soigneusement la saleté, les dépôts et la poussière du moteur et des ailettes de la tête de cylindre.
- 6 Nettoyer le filtre à air et le remplacer s'il est fortement encrassé.
- 7 Entreposer le groupe électrogène dans un local sec et non accessible pour les enfants.
- 8 Ne pas conserver l'appareil à l'air libre.
- 9 Couvrir l'appareil et le moteur pour les protéger contre la poussière et entreposer en un lieu sec.

Lors de la remise en service après un entreposage prolongé

- 1 Changer l'huile moteur.
- 2 Remplir d'essence fraîche avant de démarrer à nouveau le moteur après la période d'entreposage.

Si le moteur **n'a plus fonctionné plus d'un mois**, la qualité de l'essence modifiée peut rendre difficile le démarrage du moteur ou avoir d'autres conséquences. Pour empêcher cela, dévisser le bouchon de vidange du carburateur et faire écouler l'essence. Ouvrir en outre le robinet d'essence pour que l'essence puisse s'écouler du réservoir.

giorno oppure ogni dieci ore di esercizio.

Non far girare il motore senza la cartuccia del filtro dell'aria o nel caso in cui questa sia danneggiata. Se la sporcizia penetra nel motore possono prodursi gravi danni al motore.

Il produttore non si assume alcuna responsabilità per i danni risultanti da tale uso. Il rischio è esclusivamente a carico dell'utilizzatore.

Trasporto e stoccaggio

- 1 Lasciare che il motore si raffreddi prima di trasportarlo o di immagazzinarlo.
- 2 Prima del trasporto del gruppo elettrogeno, portare l'interruttore di accensione in posizione (off) e il rubinetto di benzina in posizione (off).
- 3 Tenere il gruppo elettrogeno in posizione orizzontale in modo che la benzina non fuoriesca. Vapori di benzina o benzina versata possono incendiarsi.
- 4 Non lasciare che il gruppo elettrogeno cada e non esporlo a colpi durante il trasporto.
- 5 Non appoggiare oggetti pesanti sul gruppo elettrogeno.
- 6 Prima dell'immagazzinamento dell'apparecchio per un lungo periodo di tempo:
- 7 accertarsi che il luogo di deposito non sia eccessivamente umido o polveroso.

In caso di immagazzinamento per un lungo periodo

- 1 Svuotare il serbatoio di carburante e far funzionare a vuoto il carburatore.
- 2 Svitare la candela di accensione.
- 3 Versare circa 20 ml di olio motore pulito nel cilindro attraverso il foro della candela di accensione.
- 4 Quindi tirare verso fuori lentamente la corda dello starter in modo che l'olio si distribuisca nel motore e riavviare la candela di accensione.
- 5 Rimuovere a fondo sporcizia, depositi e polvere dal motore e dalla testata del cilindro.
- 6 Pulire il filtro dell'aria oppure sostituire in caso di forte sporco o danneggiamento.
- 7 Conservare il generatore di corrente protetto in un ambiente asciutto, lontano dalla portata dei bambini.
- 8 Non lasciare l'apparecchio all'aperto incustodito.
- 9 Coprire il dispositivo e il motore per proteggerlo dalla polvere e depositarlo in un luogo pulito e asciutto.

In caso di nuova messa in funzione dopo un lungo periodo di conservazione

- 1 Sostituire l'olio motore.
- 2 Rifornire di benzina nuova prima di riavviare il motore dopo il periodo di deposito.

Se il motore non è stato utilizzato per oltre un mese, cambiamenti della qualità della benzina possono causare un difficile avvio del motore o altro. Per prevenire ciò, svitare la vite di sfiato del carburatore e far scaricare la benzina dallo stesso. Aprire inoltre il rubinetto di benzina in modo che questa fuoriesca dal serbatoio.

- 3 Pour approximately 20 ml of clean engine oil through the spark plug hole into the cylinder.
- 4 Pull the starter rope out slowly so that the oil distributes itself in the engine and screw the spark plug back in.
- 5 Remove all dirt, deposits and dust from the engine and the cylinder head ridges.
- 6 Clean the air filter or replace it if it is very dirty.
- 7 Store the generator securely in a dry place that is inaccessible to children.
- 8 The unit may not be stored in the open.
- 9 Cover the unit and the engine to protect against dust and store in a clean, dry place.

When re-commissioning after a long period of storage

- 1 Change the engine oil.
- 2 Fill with fresh petrol before starting the motor after the storage period.

If the engine is not used **for more than one month**, changes to the petrol quality may result in difficulties starting the engine or in other issues. To prevent this, loosen the carburettor's drain screw and allow the petrol to run out. Also open the fuel valve so that the petrol drains from the tank.

DEPANNAGE

Panne	Cause	Remède
Le moteur ne veut pas démarrer.	Pas de carburant dans le réservoir.	Remède
	Robinet d'essence fermé.	Faire le plein.
	Filtre à air encrassé.	Ouvrir le robinet d'essence.
	La manette de moteur se trouve sur "OFF".	Nettoyer le filtre à air.
	Démarrateur inverseur défectueux.	Placer la manette de moteur sur "ON".
	Pas d'huile moteur.	Réparer le démarreur inverseur.
	Bougie d'allumage encrassée.	Remplir d'huile moteur.
	Niveau d'huile moteur trop bas (témoin d'huile scintille).	Nettoyer la bougie d'allumage.
	Interrupteur marche/arrêt pour le fonctionnement du moteur réglé de façon erronée.	Remplir d'huile moteur.
Le moteur tourne bruyamment/irrégulièrement.	Bougie d'allumage encrassée.	Mettre en position correcte.
	Filtre à air fortement encrassé.	Nettoyer/remplacer bougie d'allumage.
	Carburant contaminé/non frais.	Nettoyer/remplacer le filtre à air.
	Levier du starter manuel sur "CHOKE".	Vidanger et renouveler le carburant.
	Mauvais carburant, diesel au lieu d'essence.	Placer le levier du starter manuel sur "RUN".
Aucune sortie électrique.	Panne dans le générateur de courant alternatif.	Vidanger le carburant et remplir de carburant correct.
Le moteur ne veut pas s'éteindre.	Le fil de coupure de l'allumage est défectueux.	En cas de service sous garantie, informer le représentant responsable.
		Fermer le robinet de carburant et attendre que le moteur s'arrête, appeler le service après vente.

Réparations

Utiliser uniquement les accessoires et pièces de rechange recommandées par le fabricant. Si malgré nos contrôles de qualité et votre bon soin, l'appareil tombait en panne, confier les réparations uniquement à un électricien spécialisé autorisé..

RISOLUZIONE DEI PROBLEMI

Guasto	Causa	Rimedio
Impossibile avviare il motore	Manca il carburante nel serbatoio.	Rabboccare.
	Rubinetto del carburante chiuso.	Aprire il rubinetto del carburante.
	Filtro dell'aria sporco.	Pulire il filtro dell'aria.
	Interruttore del motore su "OFF".	Portare l'interruttore del motore su "ON".
	Starter d'inversione difettoso.	Riparare lo starter di inversione.
	Olio motore mancante.	Rabboccare l'olio motore.
	Candela d'accensione sporca.	Pulire la candela di accensione
	Livello dell'olio motore troppo scarso (la spia dell'olio lampeggia).	Rabboccare l'olio motore.
	Interruttore on/off per l'esercizio del motore impostato in modo errato.	Portare nella posizione corretta
Il motore è troppo rumoroso/agitato	Candela d'accensione sporca	Pulire/sostituire la candela d'accensione.
	Filtro dell'aria molto sporco.	Pulire/sostituire il filtro aria.
	Carburante contaminato/stantio	Scaricare e sostituire il carburante.
	Leva di comando dello starter su "CHOKE"	Posizionare la leva di comando su "RUN"
	Carburante sbagliato, diesel al posto della benzina	Scaricare il carburante e rabboccare con il carburante giusto
Nessuna uscita elettrica	Guasto del generatore di corrente alternata	Per prestazioni in garanzia, informare i responsabili
Impossibile spegnere il motore	Filo di spegnimento-accensione difettoso	Chiudere e sottoporre a manutenzione rubinetto del carburante fino a quando il motore si spegne, contattare il servizio clienti

Riparazioni

Utilizzare solo i pezzi di ricambio e gli accessori raccomandati dal fabbricante. Se il dispositivo dovesse presentare guasti nonostante i nostri controlli di qualità e la Sua cura, far eseguire le riparazioni solo da un tecnico elettricista specializzato autorizzato.

TROUBLESHOOTING

Fault	Cause	Remedy
Engine will not start	No fuel in the tank.	Fill the tank up.
	Fuel valve closed.	Open the fuel valve.
	Air filter dirty.	Clean the air filter.
	Engine switch is set to "OFF".	Set the engine switch to "ON".
	Recoil starter defective.	Repair the recoil starter.
	No engine oil.	Refill the engine oil.
	Spark plug dirty.	Clean the spark plug
	Engine oil level too low (oil warning lamp is flashing).	Refill the engine oil.
	On/off switch for motor operation set incorrectly.	Set to the correct position
Engine is running loudly/irregularly	Spark plug dirty	Clean/replace the spark plug.
	Air filter severely dirty	Clean/replace the air filter.
	Fuel contaminated/stale	Drain and replace the fuel.
	Choke lever set to "CHOKE"	Set the choke lever to "RUN"
	Incorrect fuel - diesel instead of petrol	Drain the fuel and fill with the correct fuel
No electrical output	Fault in the a.c. power generator	For service under warranty, inform your representative
Engine will not switch off	Ignition switch-off wire defective	Close the fuel valve and wait until the engine shuts off; call customer service

Repairs

Only use manufacturer's recommended accessories and replacement parts. If the unit should fail despite our quality controls and your maintenance, only allow an authorised electrician to carry out repairs.

Konformitätserklärung



DE	erklärt folgende Konformität gemäß EU-Richtlinie und Normen für den Artikel
GB	hereby declares the following conformity under the EU Directive and standards for the following article
FR	déclare la conformité suivante selon la directive UE et les normes pour l'article
IT	dichiara la seguente conformità secondo le direttive e le normative UE per l'articolo
CZ	prohlašuje následující shodu podle směrnice EU a norem pro výrobek
HU	az EU-irányelv és a vonatkozó szabványok szerinti következo megfeleloségi nyilatkozatot teszi a termékre
HR	ovime izjavljuje da postoji skladnost prema EU-smjernica i normama za sljedece artikle
RO	declară următoarea conformitate corespunzător directivelor și normelor UE pentru articolul
TR	Normları gereğince asagıdaki uygunluk açıklamaşını sunar.
FIN	vakuuttaa täten, että seuraava tuote täyttää alla esitetyt EU-direktiivit ja standardit
PL	deklaruje, że produkt jest zgodny z następującymi dyrektywami UE i normami
SLO	izjavlja slededco skladnost z EU-direktivo in normami za artikel

SK	prehlasuje nasledujúcu zhodu podľa smernice EU a noriem pre výrobok
EST	kinnitab järgmist vastavus vastavalt ELi direktiivi ja standardite järgmist artiklinumbrit
LT	pareiškia, taip atitiktis pagal ES direktyvos ir standartai šį straipsnį
LV	apliecina šādu saskaņā ar ES direktīvu atbilstības un standartu šādu rakstu
NL	verklaart hierbij dat het volgende artikel voldoet aan de daarop betrekking hebbende EG-richtlijnen en normen
RUS	заявляет о соответствии товара следующим директивам и нормам ЕС
PT	declara o seguinte conformidade com a Directiva da UE e as normas para o seguinte artigo
ES	declara la conformidad siguiente según la directiva la UE y las normas para el artículo
DK	erklærer hermed, at følgende produkt er ioverensstemmelse med nedenstående EUdirektiver og standarder:
SE	försäkrar härmed följande överensstämmelse enligt EU-direktiv och standarder för följande artikeln
NO	erklærer herved følgende samsvar under EU-direktiv og standarder for følgende artikkel
BG	декларира съответното съответствие съгласно Директива на ЕС и норми за артикул

Generator SG7000

<input type="checkbox"/>	2009/105/EC
<input checked="" type="checkbox"/>	2006/95/EC
<input type="checkbox"/>	2006/28/EC
<input type="checkbox"/>	2005/32/EC
<input checked="" type="checkbox"/>	2004/108/EC
<input type="checkbox"/>	2004/22/EC
<input type="checkbox"/>	1999/5/EC
<input type="checkbox"/>	97/23/EC
<input type="checkbox"/>	90/396/EC
<input type="checkbox"/>	2011/65/EU

<input type="checkbox"/>	89/686/EC_96/58/EC
<input checked="" type="checkbox"/>	2006/42/EC Annex IV Notified Body: Notified Body No.: Reg. No.:
<input checked="" type="checkbox"/>	2000/14/EC_2005/88/EC Annex V Annex VI Noise: measured $L_{WA} = 93,7$ dB(A); guaranteed $L_{WA} = 96$ dB(A) P = 2,7 kW; Notified Body: TÜV SÜD industrie Service GmbH Notified Body No.: 0036
<input checked="" type="checkbox"/>	2004/26/EC Emission. No: eIRL*97/68SA*2002/88*0108*00

Standard references: EN55012 ; EN61000-6-1 ; EN12601 ;

Ichenhausen, den 02.06.2015

Unterschrift / Markus Bindhammer / Technical Director

Art.-No. 5906210901
Subject to change without noticeDocuments registrar: Benjamin Schwarz
Günstzburger Str. 69, D-89335 Ichenhausen

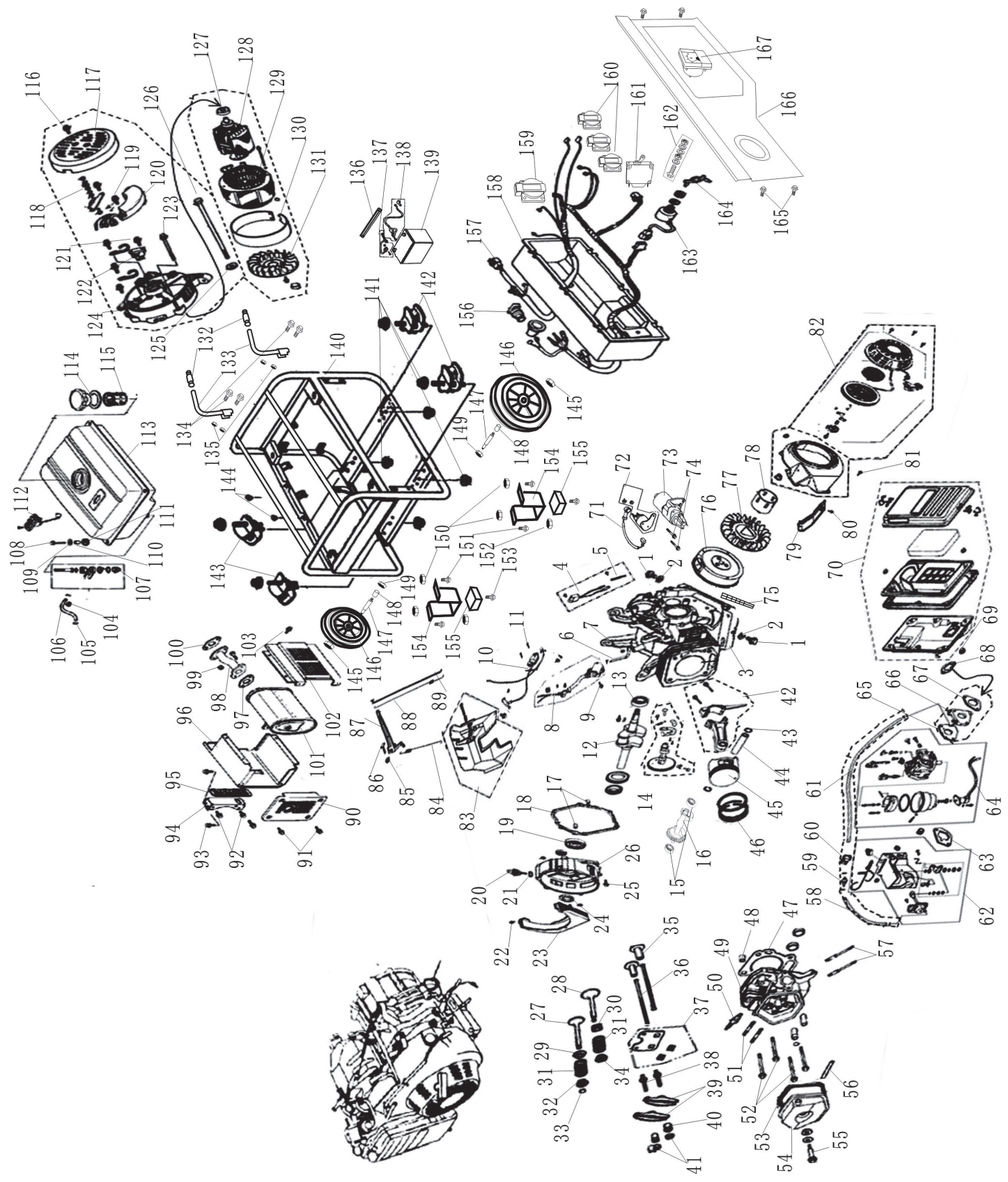

Garantie DE

Offensichtliche Mängel sind innerhalb von 8 Tagen nach Erhalt der Ware anzuzeigen, andernfalls verliert der Käufer sämtliche Ansprüche wegen solcher Mängel. Wir leisten Garantie für unsere Maschinen bei richtiger Behandlung auf die Dauer der gesetzlichen Gewährleistungsfrist ab Übergabe in der Weise, dass wir jedes Maschinenteil, das innerhalb dieser Zeit nachweisbar in Folge Material- oder Fertigungsfehler unbrauchbar werden sollte, kostenlos ersetzen. Für

Teile, die wir nicht selbst herstellen, leisten wir nur insoweit Gewähr, als uns Gewährleistungsansprüche gegen die Vorlieferanten zustehen. Die Kosten für das Einsetzen der neuen Teile trägt der Käufer. Wandlungs- und Minderungsansprüche und sonstige Schadensersatzansprüche sind ausgeschlossen.

Warranty GB

Apparent defects must be notified within 8 days from the receipt of the goods. Otherwise, the buyer's rights of claim due to such defects are invalidated. We guarantee for our machines in case of proper treatment for the time of the statutory warranty period from delivery in such a way that we replace any machine part free of charge which provably becomes unusable due to faulty material or defects of fabrication within such period of time. With respect to parts not

manufactured by us we only warrant insofar as we are entitled to warranty claims against the upstream suppliers. The costs for the installation of the new parts shall be borne by the buyer. The cancellation of sale or the reduction of purchase price as well as any other claims for damages shall be excluded.

Garantie FR

Les défauts visibles doivent être signalés au plus tard 8 jours après la réception de la marchandise, sans quoi l'acheteur perd tout droit au dédommagement.

Nous garantissons nos machines, dans la mesure où elles sont utilisées de façon conforme, pendant la durée légale de garantie à compter de la réception, sachant que nous remplaçons gratuitement toute pièce de la machine devenue inutilisable du fait d'un défaut de matière ou

d'usage durant cette période. Toutes les pièces que nous ne fabriquons pas nous-mêmes ne sont garanties que si nous avons la possibilité d'un recours en garantie auprès des fournisseurs respectifs. Les frais de main d'œuvre occasionnés par le remplacement des pièces sont à la charge de l'acquéreur. Tous droits à réhabilitation et toutes prétentions à une remise ainsi que tous autres droits à dommages et intérêts sont exclus

Garanzia IT

Vizi evidenti vanno segnalati entro 8 giorni dalla ricezione della merce, altrimenti decadono tutti i diritti dell'acquirente inerenti a vizi del genere. Appurato un impiego corretto da parte dell'acquirente, garantiamo per le nostre macchine per tutto il periodo legale di garanzia a decorrere dalla consegna in maniera tale che sostituiamo gratuitamente qualsiasi componente che entro tale periodo presenti dei vizi di materiale o di fabbricazione tali da renderlo inutilizzabile. Per

componenti non fabbricati da noi garantiamo solo nella misura nella quale noi stessi possiamo rivendicare diritti a garanzia nei confronti dei nostri fornitori. Le spese per il montaggio dei componenti nuovi sono a carico dell'acquirente. Sono escluse pretese di risoluzione per vizi, di riduzione o ulteriori pretese di risarcimento danni.

Garantie NL

Zichtbare gebreken moeten binnen de 8 dagen na ontvangst van de goederen worden gemeld, zo niet verliest de verkoper elke aanspraak op grond van deze gebreken. Onze machines worden geleverd met een garantie voor de duur van de wettelijke garantietermijn. Deze termijn gaat in vanaf het moment dat de koper de machine ontvangt. De garantie houdt in dat wij elk onderdeel van de machine dat binnen de garantietermijn aantoonbaar onbruikbaar wordt als gevolg van materiaal- of productiefouten, kosteloos vervangen. De garantie vervalt echter bij

verkeerd gebruik of verkeerde behandeling van de machine. Voor onderdelen die wij niet zelf produceren, geven wij enkel de garantie die wij zelf krijgen van de oorspronkelijke leverancier. De kosten voor de montage van nieuwe onderdelen vallen ten laste van de koper. Eisen tot het aanbrengen van veranderingen of het toestaan van een korting en overige schadeloosstellingsclaims zijn uitgesloten.

Garantía ES

Los defectos evidentes deberán ser notificados dentro de 8 días después de haber recibido la mercancía, de lo contrario el comprador pierde todos los derechos sobre tales defectos. Garantizamos nuestras máquinas en caso de manipulación correcta durante el plazo de garantía legal a partir de la entrega. Sustituiremos gratuitamente toda pieza de la máquina que dentro de este plazo se torne inútil a causa de fallas de material o de fabricación. Las piezas que no

son fabricadas por nosotros mismos serán garantizadas hasta el punto que nos corresponda garantía del suministrador anterior. Los costes por la colocación de piezas nuevas recaen sobre el comprador. Están excluidos derechos por modificaciones, aminoraciones y otros derechos de indemnización por daños y perjuicios.

Garantia PT

Para este aparelho concedemos garantia de 24 meses. A garantia cobre exclusivamente defeitos de material ou de fabricação. Peças avariadas são substituídas gratuitamente. Cabe ao cliente efetuar a substituição. Assumimos a garantia unicamente de peças genuínas. Não há direito à garantia no caso de: peças de desgaste, danos de transporte, danos causados

pelo manejo indevido ou pela desatenção as instruções de serviço, falhas da instalação elétrica por inobservância das normas relativas à electricidade. Além disso, a garantia só poderá ser reivindicada para aparelhos que não tenham sido consertados por terceiros. O cartão de garantia só vale em conexão com a fatura.

Garanti SE

Åpenbare mangler skal meldes innen 8 dager etter at varen er mottatt, ellers taper kunden samtlige krav pga slik mangel. Vi gir garanti for at våre maskiner ved riktig behandling under den rettslige garantiens varighet, fra overlevering, på den måten at vi erstatter kostnadsfritt hver maskindel, som innen denne tiden påviselig er ubrukelig som følge av material- eller

produksjonsfeil. For deler som vi ikke produserer selv, yter vi garanti kun i den utstrekning som garantikrav mot underleverandør tilkommer oss. Kjøperen bærer kostnadene ved montering av nye deler. Endrings- og verditapskrav og øvrige skadeerstatningskrav er utelukkede.

Garanti SE

Ilmeisistä puutteista tulee ilmoittaa kahdeksan päivän kuluessa tavaran vastaanottamisesta. Muutoin ostaja ei voi vaatia korvausta ko. puutteista. Annamme takuun oikein käsitellyille koneillemme lakisääteiseksi takuujaksi tavaran luovutuksesta alkaen siten, että vaihdamme korvauksetta minkä tahansa koneenosan, joka osoittautuu tämän ajan kuluessa käyttökelvot-

tomaksi raaka-aine- tai valmistusvirheestä johtuen. Osille, joita emme valmista itse, annamme takuun vain mikäli osien toimittaja on antanut niistä takuun meille. Uusien osien asennuskustannukset maksaa ostaja. Purku- ja vähennysvaatimukset ja muut vahingonkorvausvaatimukset eivät tule kysymykseen.

Takuu FI

Med denna maskin följer en 24 månaders garanti. Garantin täcker endast material- och konstruktionsfel. Defekta delar ersätts utan omkostningar, men kunden står för installationen. Vår garanti täcker endast original-delar. Anspråk på garanti öreligger inte för: garantin täcker ej,

transportskador, skador orsakade av felaktig behandling och då skötsel föreskrifter inte beaktats. Vidare kan garantikrav endast ställas för maskiner som inte har reparerats av tredje part.

Garanti DK

Med denna maskin följer en 24 månaders garanti. Garantin täcker endast material- och konstruktionsfel. Defekta delar ersätts utan omkostningar, men kunden står för installationen. Vår garanti täcker endast original-delar. Anspråk på garanti öreligger inte för: garantin täcker ej,

transportskador, skador orsakade av felaktig behandling och då skötsel föreskrifter inte beaktats. Vidare kan garantikrav endast ställas för maskiner som inte har reparerats av tredje part.

Záruka SK

Zrejme vady musia byť predstavené v priebehu 8 dni po obdržaní tovaru, ináč zákazník stratí všetky nároky týkajúce sa takejto vady. Ponúkame záruku na naše aparaty, ktoré sú správne používané počas zákonného termínu záruky tak, že bezplatne vymeníme každú časť aparátu, ktorá sa v priebehu tohto času môže stať dokázateľne nefunkčnou dôsledkom materiálnej či

výrobnej vady. Na časti ktoré sami nevyrobíme, poskytujeme záruku iba v rozsahu, v ktorom nám prísluší nárok na záručné plnenie k subdodávateľovi. Za trovy týkajúce sa inštalácie novej súčasti je zodpovedný zákazník. Nárok na výmenu tovaru, na zľavu a iné nároky na nahradenie škody sú vylúčené.

Garancija SI

Očitne pomanjkljivosti je potrebno naznaniti 8 dni po prejemu blaga, v nasprotnem primeru izgubi kupec vse pravice do garancije zaradi takšnih pomanjkljivosti. Za naše naprave dajemo garancijo ob pravilni uporabi za čas zakonsko določenega roka garancije od predaje in sicer na takšen način, da vsak del naprave brezplačno nadomestimo, za katerega bi se v tem roku

izkazalo, da je zaradi slabega materiala ali slabe izdelave neuporaben. Za dele, ki jih sami ne izdelujemo, jamčimo samo toliko, kolikor zahteva garancija drugih podjetij. Stroški za vstavljanje novih delov nosi kupec. Zahteve za spreminjanje in zmanjšanje ter ostale zahteve za nadomestilo škode so izključene.

Szavatosság HU

A nyilvánvaló hibákat ki kell jelteni számított 8 napon belül az áruk, különben a vevő elveszti minden igényt az ilyen hibák. Kínálunk garanciát a gépeinket a megfelelő kezelési időtartamának hallgatólagos garancia a szállítás időpontját oly módon, hogy cserélje ki minden egyes része ezen idő alatt észlelhető a sorban anyag-vagy gyártási legyen hiábavaló, ingyen. Az alkatrészeket, hogy

nem termel magunkat, hogy csak olyan garanciát, hiszen jogosultak jótállási igények beszállítókkal szemben. A költségek beillesztése az új részek a vevőnek. Átalakítása és csökkentése követelések és egyéb kártérítési igények ki vannak zárva.

Garancija HR

Vidljive štete se moraju prijaviti u roku od 8 dana od primitka robe. U suprotnom slučaju kupac gubi pravo na reklamaciju. Mi jamčimo za naše strojeve u slučaju ispravnog postupanja tijekom perioda zakonskog jamstva tako što zamijenjujemo besplatno bilo koji dio stroja koji dokazano postane neupotrebljiv uslijed neispravnog materijala ili grešaka u proizvodnji u tom vremenskom

periodu. Za dijelove koje mi nismo proizveli jamčimo samo ukoliko imamo pravo na reklamaciju prema dobavljačima. Troškove za ugradnju novih dijelova snosi kupac. Molbe za smanjenjem cijene kao i sve druge reklamacije zbog šteta su isključene.

Záruka CZ

Viditelné vady jsou poukazatelné během 8 dní od obdržení zboží, jinak ztrácí zákazník všechny nároky týkající se takovýchto vad. Poskytujeme záruku na naše stroje, s kterými je správně zacházeno, na dobu zákonně záruční lhůty začínající od doručení tak, že bezplatně vyměníme každou část stroje, která se během této doby může stát prokazatelně nepoužitelnou následkem

materiálové či výrobní vady. Na díly, které sami neopravujeme, poskytujeme záruku pouze v rozsahu, v němž nám přísluší nárok na záruční plnění vůči subdávatelci. Náklady na instalaci nového dílu nese zákazník. Nárok na výměnu zboží, na slevu a jiné nároky na odškodnění jsou vyloučené.

Gwarancja PL

Wszelkie uszkodzenia muszą być zgłaszane w przeciągu 8 dni od daty otrzymania towaru, w przeciwnym wypadku, prawo do reklamacji wygasa. Gwarantujemy, że w czasie trwania gwarancji wymienimy wszelkie części maszyny, które okażą się niesprawne na skutek wad materiału z jakiego zostały wykonane lub błędów w produkcji bez dodatkowych opłat pod warunkiem, że maszyna

będzie obsługiwana zgodnie z zaleceniami. W odniesieniu do części nie produkowanych przez nas, gwarancja obowiązuje tylko w przypadku naszych dostawców. Koszty instalacji nowych części są ponoszone przez klienta. Odszkodowania wynikłe z uszkodzeń maszyny oraz redukcje ceny zakupu maszyny w ramach reklamacji nie będą rozpatrywane.

Garantie RO

Defecte evidente trebuie să fie raportate în termen de 8 zile de la primirea de bunuri, altfel cumpărătorul pierde toate cererile pentru astfel de defecte. Oferim o garanție de pe mașinile noastre cu un tratament adecvat pe durata unei garanții implicite de la data de livrare în așa fel încât vom înlocui fiecare parte în acel moment detectabil într-un rând în material sau manoperă ar fi inutil, gratuit. Pentru părțile care nu ne pro-

duc, vom face doar o astfel de garanție, așa cum avem dreptul la pretenții de garanție împotriva furnizorilor. Costurile pentru introducerea de piese noi la cumpărător. Converse și reducerea creanțe și alte cererile de despăgubire sunt excluse.

Garantii EE

Ilmselgetest vigadest tuleb teatada 8 päeva jooksul pärast kauba kättesaamist, vastasel juhul kaotab ostja kõik õigused garantiile nimetatud vigade tõttu. Õige käsitsemise korral anname oma masinatele garantii seadusega ettenähtud ajaks alates kauba üleandmisest nii, et vahetame tasuta välja kõik masina osad, mis nimetatud aja jooksul peaks muutuma kasutuskõlbmatuks

materjali- või tootmisvea tõttu. Osade eest, mida me ise ei tooda, anname garantii vaid selles osas, mis tamiya on meile garanteerinud. Uute osade paigaldamise kulud kannab ostja. Muutmis- ja amortisatsiooninõuded ning muud kahjutasunõuded välistatakse.

Garantija LV

Acīmredzami defekti ir jāpaziņo 8 dienu laikā no preces saņemšanas. Pretējā gadījumā pircēja tiesības pieprasīt atlīdzību par šādiem defektiem ir spēkā neesošas. Mēs dodam garantiju savām iekārtām, ja pircējs pret tām atbilstoši izturas garantijas laikā. Mēs ņņemamies bez maksas piegādāt jebkuru rezerves daļu, kas iespējams kļuvusi nelietoājama bojātu materiālu vai ražošanas defektu dēļ šajā laikā. Attiecībā uz rezerves daļām, kuras nav mūsu ražotas, mēs garantējam

tikai gadījumā, ja mums ir garantija no saviem piegādātājiem. Jauno detaļu uzstādīšanas izmaksas ir jāuzņemas pircējam. Pirkuma atcelšana vai pirkuma cenas samazināšana, kā arī jebkuras citas prasības par bojājumu atlīdzināšanu netiek izskatītas.

Garantija LT

Dėl akivaizdžiai matomų defektų turi būti informuota per 8 dienas nuo įrenginio gavimo momento. Kitu atveju pirkėjo teisė reikšti pretenziją dėl šių defektų yra negaliojanti. Savo įrenginiam mes garantuojame įstatymo nustatytą pilną aptarnavimą garantinio laikotarpio metu, jei yra laikomasi gamintojo-vartotojo susitarimo ir mes pažadame nemokamai pakeisti bet kurias mašinos dalis,

sugedusias dėl blogos medžiagos ar gamyklinio broko. Mes neatsakome už dalis, pagamintas ne mūsų ir jūsų gautas iš kito tiekėjo. Naujų dalių montavimo kaštai yra pirkėjo atsakomybė. Pirkimo nutraukimas ar pirkimo kainos sumažinimas, kaip ir bet kurios kitos pretenzijos dėl nuostolių nebus patenkinamos.

Abyrgð IS

Augljósar skemmdir verður að tilkynna innan 8 daga frá viðtöku vörunnar. Annars er réttur kaupanda um bætur vegna slíka skemmda ógildur. Við ábyrgjumst, í tilfelli rétttr meðhöndlunar yfir lögbundið ábyrgðartímabil frá afhendingu, að við skiptum um hvern vélarhlut án kostnaðar sem ónothæfur er vegna gallaðs efnis eða skemmda í framleiðslu innan ákveðins tímabils. Af því er

tekur til hluti sem ekki eru framleiddir af okkur, ábyrgjumst við af því leiti aðeins að við eigum rétt á ábyrgðarkröfum gagnvart birgðasöllum. Kostnaður vegna uppsetningar á nýjum hlutum skal falla í skaut kaupanda. Ógilding sölu eða afsláttur á kaupverði sem og aðrar kröfur vegna skemmda eru undanskildar.

Garanti TR

Apaçık kusurları malların alınmasından 8 gün içinde bildirilmesi gerekir, aksi takdirde alıcı bu kusurları için tüm talepler kaybeder. Biz ücretsiz, yararsız olmalıdır malzeme veya işçilik üst üste saptanabilir bu süre içinde her bir parça takmadan böyle bir şekilde teslim tarihinden itibaren zımnı garanti süresine uygun tedavi ile makinelerde bir garanti veriyoruz. Biz tedarikçiler karşı garanti

talepleri hakkı olarak kendimizi üretmek değil bu parça için, biz, sadece teminat olun. Alıcıya yeni parçaların yerleştirilmesi için maliyetleri. Dönüşüm ve azaltma iddiaları ve diğer tazminat talepleri dahil değildir.

гаранция BG

Очевидни недостатъци трябва да бъдат докладвани в рамките на 8 дни от получаването на стоки, в противен случай купувачът губи всякакви претенции за такива дефекти. Предлагаме гаранция на нашите машини с правилното лечение на срока на действие на ковенена гаранция от датата на доставка по такъв начин, че ние замени всяка част в рамките на това време открива в един ред в материала или изработката трябва да бъде безполезно,

безплатно. За части, които ние не се произвеждат, ние правим само като гаранция, като имаме право на гаранционни искове срещу доставчици. Разходите за въмъкване на нови части на купувача. Преобразуване и намаляване вземания и други искове за обезщетения, са изключени.

Гарантия RU

Об очевидных дефектах необходимо уведомить в течение 8 дней после получения товара. В ином случае все претензии покупателя по таким дефектам не принимаются. Мы предоставляем гарантию на наши машины при условии правильного обращения с ними. Гарантия действует с момента передачи машины в течение установленного законом гарантийного срока. В течение этого времени мы гарантируем бесплатную замену любой части машины, если они стали непригодны к использованию в результате доказуемых ошибок в применяемых

материалах или при изготовлении. На части машины, которые мы не изготавливаем сами, мы предоставляем гарантии в той мере, насколько нас касаются рекламационные претензии к изготовителям. Расходы по замене деталей несет покупатель. Претензии на расторжение договора купли-продажи, штрафы и прочие требования о возмещении ущерба исключаются.

Garantie BE-VLG

Zichtbare gebreken moeten binnen 8 dagen na ontvangst van de goederen worden gemeld, anders verliest de koper elk recht op aanspraak voor dergelijke gebreken. Bij een juiste behandeling van onze machines en gedurende de wettelijke garantietermijn vanaf de aflevering bieden wij garantie door elk machineonderdeel, dat tijdens deze periode door materiaal- of

productiefouten onbruikbaar zou worden, gratis te vervangen. Voor onderdelen die wij niet zelf produceren, bieden wij enkel garantie in de mate die de toeleveranciers ons bieden. De kosten voor de plaatsing van de nieuwe onderdelen draagt de koper. Aanspraken voor wijzigingen, waardevermindering en overige schadeloosstelling zijn uitgesloten.