

MASTER®

DH 721

BG ИЗСУЧАВАЧ НА ВЪЗДУХ
CZ ODVLHČOVAČ VZDUCHU
DE LUFTENTFEUCHTER
DK LUFTAFFUGTER
EE ÕHUKUIVATI
ES DESHUMIFICADOR DE AIRE
FI ILMAN KUIVAIN
FR DÉSHUMIFICATEUR D'AIR
GB DEHUMIDIFIER
HR SUŠNICA ZRAKA
HU PÁRÁTLANÍTÓ
IT DEUMIDIFICATORE
LT ORO SAUSINTUVAS
LV GAISA SAUSINĀTĀJS
NL LUCHTONTVOCHTIGER
NO LUFTTØRKER
PL OSUSZACZ POWIETRZA
RO DEUMIFICATOR
RU ВОЗДУХОосушитель
SE LUFTAVFUKTARE
SI SUŠILNIK ZRAKA
SK ODVLHČOVAČ VZDUCHU
UA осушувач повітря

ИНСТРУКЦИЯ ЗА УПОТРЕБА
NÁVOD K OBSLUZE
BEDIENUNGSANLEITUNG
BETJENINGSVEJLEDNING
KASUTAMISJUHEND
MANUAL DE INSTRUCCIONES
KÄYTTÖOHJE
NOTICE D'UTILISATION
OPERATING MANUAL
PRIRUČNIK
HASZNÁLATI UTASÍTÁS
ISTRUZIONI DI USO
NAUDOJIMO INSTRUKCIJA
LIETOŠANAS INSTRUKCIJA
GEBRUIKSAANWIJZING
BRUKSANVISNING
INSTRUKCJA OBSŁUGI
INSTRUCȚIUNE DE UTILIZARE
ИНСТРУКЦИЯ ПО ОБСЛУЖИВАНИЮ
BRUKSANVISNING
NAVODILA ZA UPORABO
UŽIVATEĽSKÁ PRÍRUČKA
ІНСТРУКЦІЯ З ОБСЛУГОВУВАННЯ



ME10

БЛАГОДАРИМ!

Благодарим Ви, че избрахте нашият влагоабсорбатор. Надяваме се, че ще сте доволни от работата, която извършва този уред. Моля, отделете време да прочетете това ръководство внимателно и го запазете за бъдещи справки.

ТЕХНИЧЕСКИ ДАННИ

DN 721

| | |
|----------------------------|--------------------------------|
| Захранване | 230V/50Hz |
| Мощност | 490 W (RT 27 °C, Rh 60%) |
| Хладилен агент | R134a |
| Тегло на хладилния агент | 210 g |
| Извличане на влагата | 20 l/на ден (RT 30 °C, RH 80%) |
| Диапазон на температурата | 5-35 °C |
| Обем на резервоара за вода | 4,7 l |
| Размери (шхдхв) | 305x335x580 mm |
| тегло netto | 22,5 kg |

Уредът съдържа флуорирани парникови газове, техният потенциал за глобално затопляне е (GWP) 1300 (CO2 I)

КАК РАБОТИ

Това устройство е влагоабсорбатор. Неговата функция е да регулира относителната влажност на въздуха по следващия начин: въздухът преминава през устройство, където прекомерната влага се кондензира на охлаждащите елементи. Контактът със студената повърхност кондензира влагата във въздуха. Кондензираната вода се събира в резервоара за вода. Изсушеният въздух след това преминава през кондензатора, където е малко затоплян и изхвърля обратен в стаята с малко повишена температура.

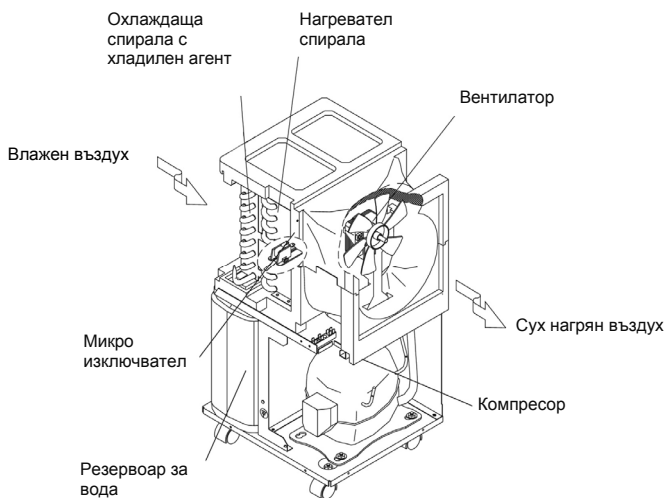

ИЗПОЛЗВАНЕ

Този влагоабсорбатор е предназначен за отстраняване на влагата от въздуха и създаване на здравословна, комфортна обстановка. Подходящ за използване в СУТЕРЕНИ, МАЗЕТА, СКЛАДОВЕ, ШКАФОВЕ, ЖИЛИЩНИ ПОМЕЩЕНИЯ, СТЕННИ ГАРДЕРОБИ, КУХНИ, БИБЛИОТЕКИ, ГАЛЕРИИ, КОМПЮТЪРНИ ЗАЛИ, АРХИВИ, ДНЕВНИ, СПАЛНИ ...

БЕЗОПАСНО ИЗПОЛЗВАНЕ

- Устройството трябва винаги да бъде в изправено положение.
- Преди включване в електрическата мрежа или в случай на преобръщане (например по време на почистване) уреда трябва престои в изправено положение един час.
- Свободното пространство около уреда трябва да бъде минимум 15 cm.
- Защитете входа и изхода на въздуха срещу блокада на чужди тела.
- Близо до уреда не могат да се намират радиатори или други източници на топлина.
- Да не се излива или разпръсква вода над устройството.
- Захранването трябва да отговаря на спецификациите на информационната табелка.
- Този уред не е предназначен за използване от лица (в това число деца) с ограничени физически, сетивни или психически възможности, както и от лица без опит и познаване на уреда, освен ако това не става под наблюдение или съгласно с инструкцията за използване на уреда, предадена от лицата, отговорни за тяхната безопасност. Не позволявайте на деца да си играят с уреда.

ПРЕДИ ДА ВКЛЮЧИТЕ УРЕДА

ВНИМАНИЕ!

- Устройството трябва винаги да бъде в изправено положение.
- Преди включване в електрическата мрежа или в случай на преобръщане (например по време на почистване) уреда трябва престои в изправено положение един час.
- Защитете входа и изхода на въздуха срещу чужди тела.
- Близо до уреда не могат да се намират радиатори или други източници на топлина.
- Захранването трябва да отговаря на спецификациите на информационната табелка.
- В случай на повреда на захранващия кабел, той може да бъде сменен само от квалифицирано лице.
- Не включвайте уреда с помощта на контакта. Използвайте бутона на управляващия панел.
- За да преместите уреда най-напред го изключете от захранващата мрежа, след което изпразнете резервоара с водата.
- За почистване не използвайте спрейове или други лесно запалими почистващи препарати.
- Да не се излива или разпръсква вода над устройството.

ВАЖНО!

За да избегнете замръзването на охлаждащата спирава на влагоабсорбатора не използвайте уреда при температура по-ниска от 5°C.

ДЕЙСТВИЕ

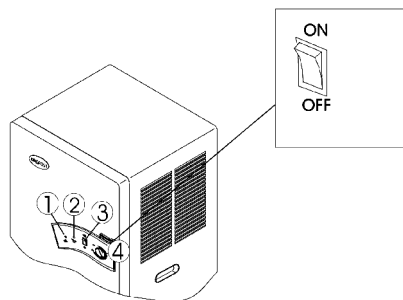

1. Индикатор за захранването
2. Индикатор за пълен резервоар
3. Превключвател за вентилатора
4. Регулатор за нивото на влажността (higrostat)



ОБСЛУЖВАНЕ

- Настройте бутона за регулиране на влажността на 'MAX' (ефективността на изсушаване на въздуха нараства по посока на движението на часовниковата стрелка) или 'CNT' за постоянна работа
- За да изключите уреда настройте бутона на 'OFF'.

Регулиране на скоростта на вентилатора

Абсорбатора има вентилатор с двойно задвижване. В нормални Условия настройте скоростта на , за да работи уреда по-тихо настройте на .

ОТВЕЖДАНЕ НА ВОДАТА

ИЗПРАЗВАНЕ НА РЕЗЕРВОАРА ЗА ВОДА

Когато резервоарът за вода е пълен, устройството се изключва автоматично, и индикатора за пълен резервоар с вода ще свети червено.

С помощта на дръжката на резервоара за вода го изтеглете хоризонтално и изпразнете.

След изпразването му го поставете обратно, проверете дали е добре поставен. Ако не е поставен добре на своето място – уреда няма да работи.

ПОСТОЯННО ОТВЕЖДАНЕ НА ВОДАТА

Когато уреда работи в условия на висока влажност, резервоара за вода трябва да бъде често изпразван. По-удобно е тогава водата да се отвежда постоянно.

За тази цел:

1. Извадете резервоара за вода.
2. Монтирайте елемента за отвеждане на водата както е показано на фигурата.
 - * Уреда няма да работи ако този елемент не е правилно инсталиран.
3. Фиксирайте единият край на маркуча върху елемента за отвеждане на водата
4. Другия край на маркуча сложете в отвора на канализационната мрежа; проверете дали маркуча не е сгънат или усукан.
5. Проверете, дали водата преминава свободно през маркуча за отвеждане на водата
6. При ниски температури осигурете маркуча за отвеждане на водата пред замръзване

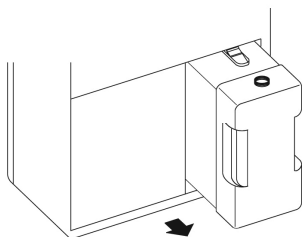

Елемент за постоянно отвеждане на водата

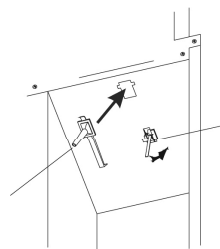

Превключвателя за пълен резервоар е натиснат след монтирането на постоянното отвеждане

ПОДДЪРЖАНЕ

Преди да започнете каквото и да било почистване, винаги изключвайте уреда от захранването.

ПОЧИСТВАНЕ НА КОРПУСА

- Почистете уреда с мека кърпа.
- Да не се използват летливи химикали, бензин, перилни препарати, химически третирани дрехи, или други почистващи препарати. Те могат да повредят корпуса.

СКЛАДИРАНЕ

Ако устройството не се използва за по-дълъг период от време, трябва да:

- Изключете уреда, извадете щепсела от контакта и почистете захранващия кабел.
- Напълно изпразнете и почистете резервоара за водата.
- Покрийте уреда и съхранявайте в място, защитено от пряка слънчева светлина.

ПРЕМАХВАНЕ НА ПОВРЕДИ

УРЕДА НЕ РАБОТИ:

Проверете дали:

- уреда е включен към захранващата мрежа.
- Регулатора на нивото на влажност е включен
- резервоара за вода е поставен правилно и не е пълен
- входа или изхода на въздуха не са блокирани

УРЕДА РАБОТИ ШУМНО:

Проверете дали уреда стои на равна стабилна повърхнина

ИМА ИЗТИЧАНЕ НА ВОДА:

Проверете дали:

- отворите за изтичане на водата не са запушени
- отвеждането на кондензираната пара не е запушено

Poděkování!

Tímto vyjadřujeme naše poděkování za zakoupení výše uvedeného odvlhčovače vzduchu. Věříme, že s tímto výrobkem a jeho možnostmi budete spokojeni. Věnujte náležitou pozornost tomuto návodu dříve než začnete stroj používat a návod uchovejte k případnému budoucímu nahlédnutí.

Technické údaje

| | |
|----------------------------|---------------------------------|
| Zdroj | 230V/50Hz |
| Příkon | 490 W (při RT 27 °C, RV 60%) |
| Druh chladiva | R134a |
| Náplň chladiva | 210 g |
| Kapacita odnímání vlhkosti | 20 l/den (při RT 30 °C, RV 80%) |
| Provozní rozsah | 5-35 °C |
| Objem vodní nádrže | 4,7 l |
| Rozměr (ŠxHxV) | 305x 335x580 mm |
| Hmotnost netto | 22,5 kg |

Zařízení obsahuje fluorovaný skleníkový plyn, jeho potenciál globálního oteplování je (GWP) = 1300 (CO₂=1)

Jak stroj pracuje

Tento odvlhčovač reguluje vlhkost donucením nadbytečné vlhkosti ke kondenzaci ze vzduchu do zařízení během proudění vzduchu nad chladicími články. Kontakt s tímto studeným povrchem způsobí kondenzaci vlhkosti obsažené ve vzduchu. Vzniklý kondenzát vtéká bezpečně do vodní nádrže. Suchý vzduch pak proudí vyhříváním vinutím, kde dochází k jeho mírnému zahřátí a opět se vrací do místnosti při lehce zvýšené teplotě.

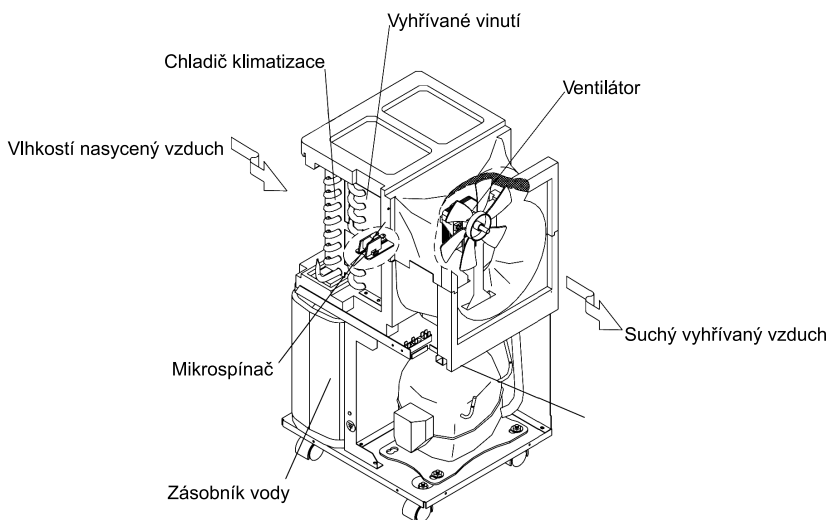

Použití

Přístroj je vhodný pro použití ve sklepech, suterénech, toaletách, kuchyních, knihovnách, galeriích, počítačových centrech, archivech, obývacích místnostech, koupelnách...

Důležité bezpečnostní pokyny

- Vždy udržujte přístroj ve vertikální poloze.
- V případě transportu nebo jiné manipulace ponechte přístroj před zapojením na 1 hodinu stát.
- Ponechte volný prostor 15 cm okolo přístroje.
- Přívod a vývod vzduchu musí vždy zůstat volný, nebraňte tomu žádnými předměty.
- Udržujte přístroj mimo dosah topných těles a jiných zdrojů tepla.
- Nikdy na přístroj nestříkejte vodu.
- Elektrická síť musí odpovídat údajům ze štítku.
- Přístroj není určen, aby jej obsluhovaly děti nebo osoby s omezenými fyzickými, smyslovými nebo psychickými schopnostmi nebo s nedostatkem zkušeností a znalostí práce s přístrojem, nepoužívají-li jej pod dohledem nebo podle návodu k obsluze poskytnutému osobou odpovědnou za jejich bezpečnost. Věnujte pozornost, aby si děti s přístrojem nehrály.

Bezpečnostní opatření před užitím

Pozor!

Zařízení musí být vždy ve svislé poloze.

Ponechte zařízení stát v klidu jednu hodinu po jeho přepravě či naklonění (např. během čištění) dříve než jej zapojíte do sítě.

Udržujte cizí předměty z dosahu přívodu vzduchu a výstupních otvorů.

Napájecí síť musí odpovídat údajům na typovém štítku na zadní straně zařízení.

Výměnu poškozeného kabelu musí provést zástupce autorizovaného servisu nebo jiná osoba s odpovídající kvalifikací, aby nedošlo k ohrožení zdraví a škody na majetku. Je zakázáno používat zástrčku ke spuštění a vypnutí zařízení.

ždy použijte spínač na řídicím panelu.

Dříve než začnete hýbat zařízením vypněte nejprve toto zařízení, následně vypněte ze sítě a vyprázdněte zásobník vody.

Je zakázáno používat povrchové rozstřikovače a jiné hořlavé čističe na zařízení.

Je zakázáno lít nebo stříkat vodu na zařízení.

DŮLEŽITÉ!

Je zakázáno používat toto zařízení při okolních teplotách nižších než 5 °C, k zamezení tvorby silné námrazy na odpařovacím vinutí.

Obsluha

1. Kontrolka zapnutí
2. Kontrolka plné nádrže vody
- 3 Přepínač otáček ventilátoru
- 4 Regulátor vlhkosti

ZA PNUTÍ /VYPNUTÍ



Nastavte regulátor vlhkosti na požadovanou úroveň vlhkosti (otáčením ve směru hodinových ručiček zvyšujete

intenzitu odnímání vlhkosti) nebo na ‚CNT‘ tj. nepřetržitý chod.

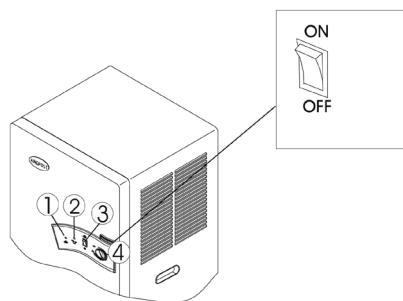
Otáčením regulátoru vlhkosti do polohy ‚VYPNUTO‘ (‚OFF‘) vypněte zařízení.



NASTAVENÍ RYCHL OSTI VENTIL ACE

Tento odvlhčovač pracuje s dvojrychlostním ventilátorem. Při standardních podmínkách nastavte otáčky na max. . Když požadujete tichý chod, nastavte otáčky na min. .

Odvodnění

Vyprázdnění zásobníku vody

Když je zásobník vody plný nebo není ve správné poloze, rozsvítí se kontrolka „max. hladina vody“ („Water full“) a zařízení se automaticky odstaví.

Zásobník vody vysuňte přímo ze zařízení pomocí připojené rukojeti.

Po vyprázdnění zásobníku umístěte tento zpět na jeho původní místo.

Zkontrolujte

jeho řádnou polohu, aby zhasla kontrolka „max. hladiny vody“ („Water full“)

a odvlhčovač opět fungoval.

Nepřerušované odvodňování

Při práci odvlhčovače při velmi vysokých stupních vlhkosti bude nutné vodní nádrž trvale odvodňovat. Za této situace je výhodnější nastavit jednotku na režim nepřetržitého odvodňování dle následujícího postupu:

1. Vyměňte vodní nádrž.
2. Umístěte výpusť (svod) dle schéma.
* Zařízení nebude fungovat bez vodní nádrže, pokud není výpusť v řádné poloze.
3. Umístěte vypouštěcí hadici o příslušné velikosti jedním koncem přes výpusť.
4. Umístěte druhý konec hadice do odvodňovacího kanálku a zkontrolujte zda tento není zalomený nebo vinutý do spirály.
5. Zkontrolujte zda voda stále volně odchází aniž by se hadice hýbala.
6. Za velmi chladného počasí musíte provést opatření k zamezení odpojení odtokové hadice od vypínače „max. hladiny vody“.

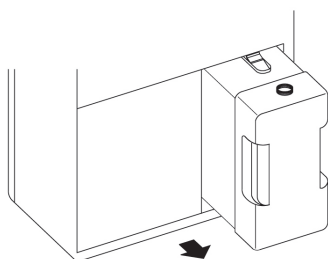

„Výpusť sloužící k nepřetržitému odvodňování“

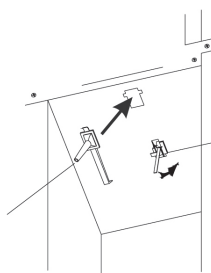

Po nasazení výpustě určené k trvalému odvodňování stiskněte vypínač odpojení od „max. hladiny vody“ („Water full“).

Údržba

Vždy vypněte zařízení ze sítě před zahájením údržby nebo čištěním zařízení.

ČIŠTĚNÍ SKŘÍNĚ

K vyčištění zařízení používejte měkkou tkaninu.

Je zakázáno používat těkavé chemikálie, benzin, saponáty, chemicky upravené tkaniny a jiné čisticí roztoky z důvodů nebezpečí poškození skříně.

SKLADOVÁNÍ

Při nepoužívání jednotky na delší časové období postupujte prosím následovně:

vypněte zařízení, odpojte ze sítě a uklid'te napájecí kabel střídavého proudu.

Zcela vyprázdněte nádrž na vodu a dosucha vytřete.

Zakryjte zařízení a uskladněte z dosahu přímých slunečních paprsků.

Hibák felderítése és elhárítása

ZA ŘÍZENÍ JE NE FUNKČNÍ :

Zkontrolujte zapnutí jednotky do sítě.

Ověřte zapnutí regulace vlhkosti (spínač ZAPNOUT/VYPNOUT - ON/OFF).

Zkontrolujte řádnou polohu vodní nádrže v zařízení a zda není plná.

Zkontrolujte zda není bráněno přívodu a výstupu vzduchu.

ZA ŘÍZENÍ JE HLUČNÉ:

Zkontrolujte usazení jednotky na rovném povrchu.

ZA ŘÍZENÍ NETĚSNÍ :

Zkontrolujte zda nejsou ucpány sběrné otvory vody na vrchu zásobníku vody.

Zkontrolujte zda není ucpán výstup z mísy kondenzátu nad zásobníkem vody.

Danke!

Vielen Dank für die Auswahl unseres Luftentfeuchters. Jetzt können Sie die zahlreichen Vorteile dieses Gerätes nutzen. Bitte lesen Sie die vorliegende Bedienungsanleitung aufmerksam durch und bewahren Sie sie zum späteren Nachschlagen auf.

Technické údaje

| | |
|--|---|
| Spannungsversorgung: | 230 V / 50 Hz |
| Leistungsaufnahme: | 490 W (bei 27°C Raumlufttemperatur und 60% relativer Luftfeuchtigkeit) |
| Kältemittel: | R134a |
| Kältemittel-Gewicht: | 210 g |
| Entfeuchtungsleistung: | 20 Liter/Tag (bei 30°C Raumlufttemperatur und 80% relativer Luftfeuchtigkeit) |
| Betriebstemperatur: | 5-35°C |
| Fassungsvermögen des Wassertanks: | 4,7 Liter |
| Abmessungen des Gerätes (Breite × Tiefe × Höhe): | 305 × 335 × 580 mm |
| Nettogewicht des Gerätes: | 22,5 kg |

Das Gerät enthält fluoriertes Treibhausgas, dessen Treibhauspotential (GWP) beträgt 1300 (CO₂=1).

Funktionsweise

Dieser Luftentfeuchter regelt die relative Feuchte durch erzwungene Kondensation der unerwünschten Luftfeuchtigkeit an den Kühlelementen beim Durchgang durch das Gerät. Die in der Luft enthaltene Feuchte kondensiert beim Kontakt mit der kalten Oberfläche. Das Kondensat fließt in den Wassertank ab. Die entfeuchtete Luft passiert die Heizschlange, wo sie sich leicht erwärmt, und wird so mit etwas erhöhter Temperatur in die Umgebung zurückgeleitet.

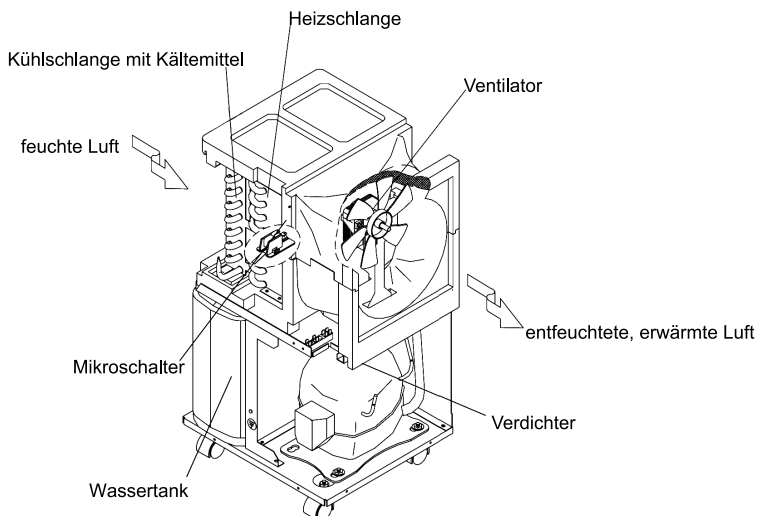

BESTIMMUNG

Der beschriebene Entfeuchter wurde ausgelegt um der Luft die Feuchtigkeit zu entziehen und somit eine gesunde, komfortable Umgebung zu schaffen. Er eignet sich für die Verwendung in SOUTERRAINS, KELLERN, LAGERRÄUMEN, TOILETTEN, NUTZRÄUMEN, KÜCHEN, BIBLIOTHEKEN, GALERIEN, KRYPTEN, EDV RÄUMEN, ARCHIVEN, WOHNZIMMERN, SCHLAFZIMMERN...

WICHTIGE HINWEISE ZUR SICHERHEIT

- Das Gerät soll sich stets in aufrechter Position befinden.
- Vor dem Anschluss an das Stromnetz lassen Sie das Gerät eine Stunde lang in aufrechter Position stehen, nachdem es transportiert oder (z. B. für Reinigungszwecke) gekippt worden ist.
- Rund um das Gerät ist ein Abstand von mindestens 15 cm einzuhalten.
- Blockieren Sie die Zu und Abluftöffnung mit keinen Fremdkörpern.
- In der Nähe des Gerätes darf sich kein Heizkörper bzw. eine andere Wärmequelle befinden.
- Giessen Sie bzw. sprühen Sie kein Wasser über das Gerät.
- Die elektrische Versorgung muss den Angaben am Datenschild entsprechen.
- Dieses Gerät ist für Benutzer mit eingeschränkten physischen, sensorischen oder psychischen Fähigkeiten bzw. ohne jegliche Erfahrung oder Vorwissen nur dann geeignet, wenn eine angemessene Aufsicht oder ausführliche Anleitung zur Benutzung des Geräts durch eine verantwortliche Person sichergestellt ist. Kinder sollten dieses Gerät nicht benutzen. Achten Sie darauf, dass Kinder nicht mit dem Gerät spielen.

VOR DER INBETRIEBNAHME

Achtung!

Das Gerät soll sich stets in aufrechter Position befinden.

Vor dem Anschluss an das Stromnetz lassen Sie das Gerät eine Stunde lang stehen, nachdem es transportiert oder (z. B. während der Reinigung) gekippt worden ist. Die Zu- und Abluftöffnungen dürfen nicht mit fremden Gegenständen blockiert sein. Die elektrische Versorgung muss den Kenndaten entsprechen, die auf dem Datenschild hinten am Gerät angegeben sind. Bei einer Beschädigung des Netzkabels lassen Sie ihn von einer Servicestelle bzw. einer qualifizierten Fachkraft austauschen, um Gefahren zu vermeiden. Das Gerät darf nie mit dem Netzstecker ein- oder ausgeschaltet werden. Dazu verwenden Sie immer den Schalter am Steuerpaneel. Bevor Sie den Entfeuchter an einen anderen Ort bringen, schalten Sie ihn zuerst aus, ziehen Sie den Netzstecker und entleeren Sie den Wassertank.

Behandeln Sie das Gerät mit keinen Insektenbekämpfungssprays oder leicht brennbaren Reinigungsmitteln. Giessen bzw. sprühen Sie kein Wasser über das Gerät.

Wichtig!

Benutzen Sie dieses Gerät nicht bei Umgebungstemperaturen unter 5°C, um eine schwere Eisbildung auf der Verdampferschlange zu vermeiden.

BEDIENUNG

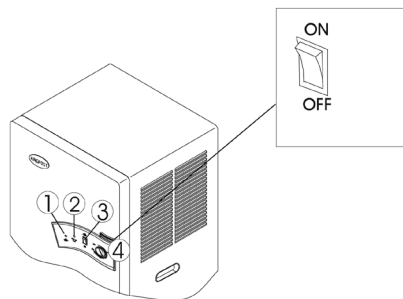

1. Anzeige Spannungsversorgung
2. Anzeige „Wassertank voll“
3. Ventilatorgeschwindigkeits-Schalter
4. Hygrostatschalter



Ein-/Ausschalten

Stellen Sie den Hygrostatschalter auf das gewünschte Feuchtigkeitsniveau (die Entfeuchtungsintensität steigt beim Drehen des Schalters im Uhrzeigersinn) oder auf ‚CNT‘ für Dauerbetrieb ein. Um das Gerät auszuschalten, stellen Sie den Hygrostatschalter auf ‚OFF‘.

Einstellen der Ventilatorgeschwindigkeit

Die Drehzahl des Ventilators kann zweistufig geschaltet werden. Bei normalen Bedingungen ist die Geschwindigkeit auf  zu stellen. Für leisere Arbeit wählen Sie die niedrige Drehzahl .

ENTWÄSSERUNG

Entleeren des Wassertanks

Sobald der Wassertank voll ist, oder wenn er falsch positioniert wurde, leuchtet die „Wassertank voll“ - Anzeige auf und das Gerät wird automatisch ausgeschaltet.

Um den Wassertank herauszunehmen, ziehen Sie ihn, am Griff haltend, horizontal aus dem Gerät.

Nach dem Entfernen des Wassers, schieben Sie den Wassertank wieder hinein.

Der Wassertank muss richtig positioniert werden, sonst wird die „Water full“-Anzeige weiterhin leuchten und Sie werden den Entfeuchter nicht einschalten können.

Kontinuierliche Entwässerung

Wenn der Entfeuchter bei sehr hoher Luftfeuchtigkeit benutzt wird, muss man den Wassertank häufiger entleeren. In diesem Fall kann es zweckmäßig sein, das Gerät

folgendermaßen für kontinuierliche Entwässerung einzurichten:

1. Nehmen Sie den Wassertank heraus.
2. Installieren Sie das Ablaufrohr, wie in der Zeichnung gezeigt.
* Das Gerät wird ohne den Wassertank nicht funktionieren, solange das Ablaufrohr nicht richtig installiert ist.
3. Stecken Sie das Ablaufrohr in einen entsprechend dimensionierten Entwässerungsschlauch.
4. Stecken Sie das andere Ende des Entwässerungsschlauches in einen Abfluss.

Achten Sie darauf, dass der Schlauch weder geknickt noch verdreht ist.

5. Sorgen Sie dafür, dass das Wasser frei ablaufen kann und der Schlauch fest in seiner Position bleibt.
6. Bei sehr kaltem Wetter muss der Entwässerungsschlauch vor Einfrieren geschützt werden.

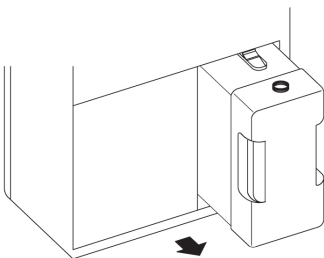

Ablaufrohr für kontinuierliche Entwässerung

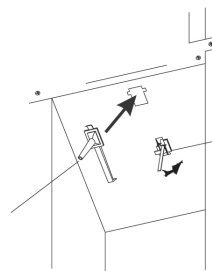

Der „Wassertank voll“ - Absperrschalter ist niedergedrückt, wenn das Ablaufrohr für kontinuierliche Entwässerung befestigt ist.

WARTUNG

Vor jeglichen Wartungsarbeiten oder Reinigung ist der Gerätestecker aus der Netzsteckdose zu ziehen.

Reinigung des Gehäuses

Wischen Sie das Gerät mit einem weichen Lappen.

Verwenden Sie zur Reinigung keine flüchtigen Substanzen, Benzin, Detergenzien, chemisch behandelte Textilien oder andere chemische Reinigungsmittel, weil man damit das Gehäuse beschädigen kann.

Lagerung

Vor längeren Betriebspausen sind folgende Maßnahmen zu treffen:
den Entfeuchter ausschalten, den Gerätestecker aus der Netzsteckdose ziehen, den Netzkabel ordentlich zusammenrollen;
den Wassertank vollständig entleeren und sauber abwischen;
das Gerät abdecken und an einem vor direkter Sonneneinstrahlung geschützten Ort lagern.

FEHLERSUCHE, MÖGLICHE URSACHEN

Das Gerät funktioniert nicht:

Der Netzstecker ist nicht eingesteckt.

Der Hygostat (bzw. der ON-/OFF-Schalter) ist nicht eingeschaltet.

Der Wassertank ist im Gerät falsch positioniert oder ist bereits voll.

Der Luftein- oder -austritt ist verdeckt bzw. verstopft.

Das Gerät arbeitet zu laut:

Das Gerät steht auf einer unebenen Oberfläche.

Das Gerät leckt:

Die Wassersammelöffnungen im oberen Teil des Wasserbehälters sind verstopft.

Der Auslauf der Kondensatwanne über dem Wasserbehälter ist verstopft.

TAK !

Tak fordi De valgte vores affugter. Vi håber at De vil være tilfreds med de mange fordele ved vores apparat. Tag dig tid til at læse instruktionen omhyggeligt og opbevar den til senere brug.

TEKNISKE DATA

| | |
|---------------------------|---------------------------------------|
| Strømforsyning | 230V/50Hz |
| Strømforbrug | 490W (RT 27 °C, Rh 60%) |
| Kølemiddel | R134a |
| Vægt af kølemiddel | 210 g |
| Fjernelse af fugt | 20 l/liter per dag (RT 30 °C, RH 80%) |
| Driftstemperatur | 5-35 °C |
| Kapacitet af vandbeholder | 4,7 l |
| Dimensioner (B x D x H) | 305x335x580 mm |
| Nettovægt | 22,5 kg |

Apparatet indeholder en fluorholdig drivhusgas, dets potentiale for global opvarmning er (GWP) = 1300 (CO₂ = 1)

SÅDAN FUNGERER DET

Affugteren regulerer den relative luftfugtighed ved at tvinge fugt kondens på køleelementer. Kontakt med den kolde overflade forårsager kondensering af fugt i luften. Kondensvandet udledes sikkert til vandbeholderen. Tørret luft passerer gennem en varmespiral, hvor den bliver lidt opvarmet og sendes derefter til værelset med en lidt forhøjet temperatur.

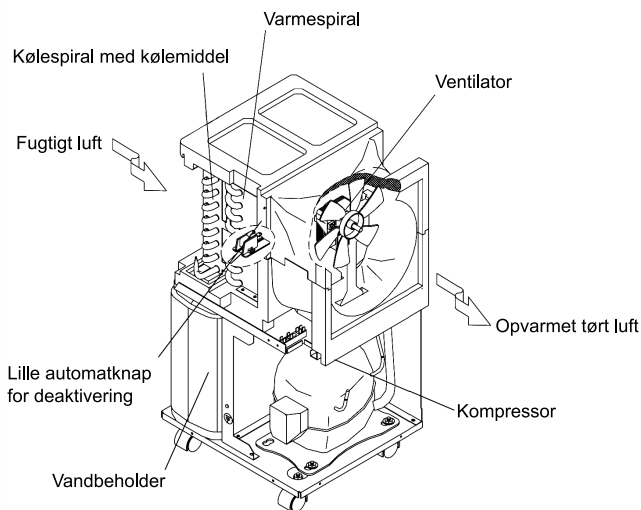

ANVENDELSE

Denne affugter er beregnet til at fjerne fugt fra luften og skabe et sundt og behageligt miljø. Affugteren egner sig til brug i KÆLDRE, STORE LAGRE, VÆGRUM, KØKKENER, BIBLIOTEKER, KUNSTGALLERIER, UNDER JORDEN, COMPUTERRUM, ARKIVER, OPHOLDSSTUER, SOVEVÆRELSE.

SIKERHED FOR BRUG

- Affugteren skal altid være i oprejst position.
- Før tilslutning til el-nettet efter transport eller i tilfælde af krængning (fx under rengøring) affugteren bør efterlades i stående stilling i en time.
- Rundt om affugteren skal være fri plads mindst på 15 centimeter i hver side.
- Beskyt luftindløbet og luftafgangen mod fremmedlegemer.
- I nærheden af affugteren må ikke befinde sig radiatorer eller andre varmekilder.
- Man må ikke hælde eller sprøjte vand på affugteren.
- Netspændingen skal opfylde specifikationerne, som er angivet på mærkepladen.
- Udstyret er ikke bestemt til brug af personer (herunder børn) med begrænsede fysiske evner, føleevne eller psykiske evner, eller af personer, der ikke har erfaring med henholdsvis kendskab til udstyret, medmindre brug af udstyret sker under opsyn eller i overensstemmelse med brugsvejledning overgivet af dem, der står for deres sikkerhed. Man skal være opmærksom på børn, de må ikke lege med udstyret.

FØR START

BEMÆRK!

- Apparatet skal altid være i oprejst position • Før tilslutning til el-nettet efter transport eller i tilfælde af skråt stilling forårsaget af (fx rengøring) bør apparatet efterlades i stående stilling i en time • Undlad at blokere luftindtaget eller luftafgangen
- Parametre for strømforsyningen skal opfylde de specifikationer, der er anført i typeskiltet • Hvis netledningen er beskadiget, bør du kontakte en autoriseret service for at undgå faren for elektrisk stød • Undlad at tænde og slukke apparatet ved at trække i netledningen. Brug altid knappen på kontrolpanelet • Hvis du vil flytte apparatet skal først slukke det, tag stikket fra el-nettet og tømme vandbeholderen
- Til rengøring brug ikke insektspray eller brændbare rengøringsmidler • Hæld ikke eller sprøjt ikke vandet over apparatet.

BEMÆRK!

For at undgå fastfrysning af kølespiral tørretumbler brug ikke apparatet ved temperaturer under 5 °C.

VIRKNING

1. Power indikator
2. Vand indikator
3. Knap for blæsehastighed
4. Knap for regulering af fugtighed (hygrostat)

BETJENING

- Sæt termostatknapen for regulering af fugtighed til "MAX" (effektiviteten af fugtighed vokser i retning af uret) eller 'CNT' for kontinuerlig drift.
- For at slukke indstil drejeknappen på 'OFF' position.

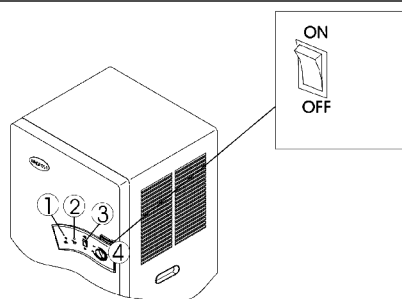

Regulering af blæsehastighed

Affugteren er udstyret med en ventilator, som har dobbelt strømforsyning.

Under normale forhold, indstil hastighed på .

For lavere støjniveau indstil hastighed på .

BORTLEDNING AF VAND

TØMNINGEN AF VANDBEHOLDEREN

Når vandbeholderen er fuld eller ikke indstillet korrekt, apparatet slukker af sig selv. Fuld beholder indikator vil lyse op. Hvis du vil fjerne vandbeholderen, skal du skubbe den vandret fra apparatet ved hjælp af et håndtag.

Efter tømningen vandbeholderen skal glides på plads, og man skal sørge for at den er indstillet korrekt. Hvis du har problemer med at fastsætte vandbeholderen, indikatoren vil ikke slukke og apparatet vil ikke starte.

KONTINUERLIG BORTLEDNING AF VAND

Når affugteren arbejder under forhold med høj luftfugtighed, vandet skal ofte tømmes. Mere praktisk er dræning af vand på en kontinuerlig basis. Sådan gør du:

1. Fjern vandbeholderen.
2. Indstil afløbsstykket som vist på billedet.
 - * Apparatet vil ikke fungere uden vandbeholderen og hvis afløbsstykket er indstillet forkert.
3. Sæt den ene del af afløbsslangen på afløbsstykket.
4. Enden af afløbsslangen skal placeres i vandbeholderen; husk at tjekke om det ikke er bøjet.
5. Tjek om vandet løber frit, og afløbsslangen er på plads.
6. Ved lave temperaturer, afløbsslangen skal beskyttes mod frost.

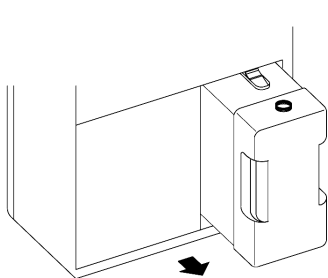

Afløbsstykke for kontinuerlig bortledning af vand.

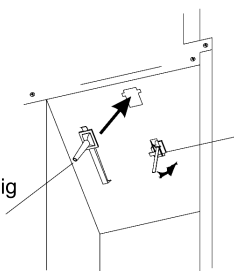

ON/OFF knap for fuld vandbeholder er trykket efter pamontering af afløbsstykke.

VEDLIGEHOLDELSE

Før du begynder enhver form for vedligeholdelse eller rengøring, tag altid stikket ud af stikkontakten.

RENGØRING AF KASSE

Apparatet skal aftørres med en blød klud.

Brug ikke flygtige kemikalier, benzin, rengøringsmidler, kemisk rensede tekstiler og andre rensesvesker. De kan beskadige apparatets kasse.

OPBEVARING

Hvis apparatet ikke bruges i en længere periode, bør du:

- Sluk for apparatet, afbryd fra el-nettet og rengør ledningen.
- Tøm og tør apparatet fuldstændigt.

Dæk apparatet og placer det på et sted, afskærmet fra direkte sollys.

FEJLFINDING

APPARATET ARBEJDER IKKE:

Sørg for, at:

- apparatet er tilsluttet til el-nettet.
- regulator for fugtighedsniveau er i arbejdsstilling.
- vandbeholderen er indstillet korrekt, og det ikke er fuld.
- luftindløbet eller luftafgangen er ikke blokeret.

APPARATET STØJER MEGET VED ARBEJDET:

Tjek, om apparatet er stabilt på overfladen.

UDSIVNING FRA APPARATET:

Tjek, om:

- åbningen i toppen af vandbeholderen er ikke tilstoppet.
- bortledningen af kondensvand fra beholderen er ikke blokeret.

¡GRACIAS!

Gracias por elegir nuestro deshumidificador. Esperamos que se queden satisfechos con numerosas ventajas que les va a proporcionar nuestro producto. Les rogamos dediquen su tiempo para leer este manual y guárdenlo para el futuro.

FICHA TÉCNICA

| | |
|--------------------------------|-----------------------------|
| Corriente eléctrica | 230V/50Hz |
| Consumo de potencia | 490W (RT 27 °C, Rh 60%) |
| Fluido refrigerante | R134a |
| Peso del fluido refrigerante | 210 g |
| Deshumidificación | 20 l/día (RT 30 °C, RH 80%) |
| Temperatura de servicio | 5-35 °C |
| Capacidad del depósito de agua | 4,7l |
| Dimensiones (An x Pr x Al) | 305x335x580 mm |
| Peso neto | 22,5 kg |

El aparato contiene un gas de invernadero fluorizante cuyo coeficiente de capacidad de calor es de (COP) = 1300 (CO₂=1)

COMO FUNCIONA

Este humidificador regula la humedad relativa provocando la condensación del exceso de la humedad en los elementos refrigeradores. El contacto con una superficie fría provoca la condensación de la humedad en el aire. Seguidamente el agua condensada se conduce de forma segura hacia el depósito de agua. El aire deshumidificado pasa por la espiral de resistencia, donde se calienta ligeramente, y seguidamente queda expulsado de forma que la temperatura del ambiente sube ligeramente.

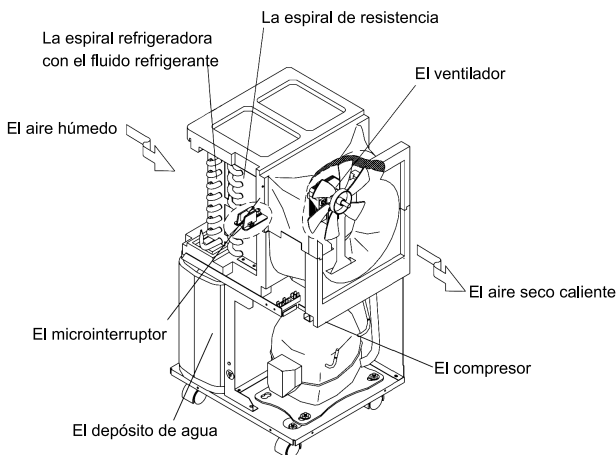

UTILIZACIÓN

Este deshumidificador ha sido diseñado para eliminar la humedad del aire y crear un ambiente saludable y confortable. Es apto para utilizarlo en los SÓTANOS, BODEGAS, ALMACENES, ARMARIOS EMPOTRADOS, TRASTEROS, COCINAS, BIBLIOTECAS, GALERÍAS, ESPACIOS SUBTERRÁNEOS, AULAS DE ORDENADORES, ARCHIVOS, SALONES, DORMITORIOS.

LA SEGURIDAD DEL USO

- El aparato tiene que estar colocado siempre en la posición vertical.
 - Después de haber transportado el aparato o haberlo dejado inclinado (p.ej. durante su limpieza) hay que dejarlo en la posición vertical durante una hora antes de enchufarlo a la corriente eléctrica.
 - Hay que guardar el espacio libre de mínimo 15 cm alrededor del aparato.
 - Hay que proteger la entrada y la salida de aire de la presencia de los cuerpos ajenos.
 - No se deben colocar los radiadores no otros aparatos que generan calor en la proximidad con el aparato.
 - No se permite verter el agua en el aparato.
 - La fuente alimentadora tiene que coincidir con la especificación indicada en la placa nominal.
 - Este aparato no está destinado para el uso por personas (incluidos niños) con capacidades físicas, sensoriales o mentales disminuidas, o faltas de experiencia o conocimiento del aparato; a menos que dispongan de supervisión o instrucción relativa al uso del aparato por parte de una persona responsable de su seguridad.
- Vigile a los niños para asegurarse de que no juegan con él.

ANTES DE ENCENDER

¡ATENCIÓN!

El aparato tiene que estar colocado siempre en la posición vertical. Después de haber transportado el aparato o haberlo dejado inclinado (p.ej. durante su limpieza) hay que dejarlo en la posición vertical durante una hora antes de enchufarlo a la corriente eléctrica. No obstruir la entrada ni la salida de aire. Los parámetros de la red alimentadora tiene que coincidir con la especificación indicada en la pegatina nominal. En el caso de que el cable alimentador esté dañado hay que dirigirse a un servicio técnico autorizado para evitar el riesgo de una descarga eléctrica. No se debe encender y apagar utilizando la clavija del cable. Siempre hay que usar el interruptor del panel de control. Para mover el aparato de sitio, primero, hay que apagarlo, desenchufarlo de la red alimentadora y vaciar el depósito de agua. Para limpiar el aparato no se debe utilizar sprays, insecticidas ni otras sustancias limpiadoras inflamables. No se permite verter el agua en el aparato.

¡IMPORTANTE!

Para evitar la congelación de la espiral refrigeradora no se debe utilizar el aparato en la temperatura más baja que 5°C.

FUNCIONAMIENTO

1. Indicador de alimentación
2. Indicador de llenado de agua
3. Interruptor de velocidad del ventilador
4. Regulación del nivel de humedad (higrostatato)

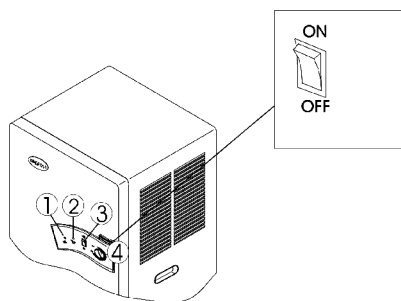

COMO MANEJARLO

- Girar la ruleta de la regulación del nivel de la humedad en la posición 'MAX' (la eficacia de la deshumidificación aumenta en el sentido del movimiento de las agujas de un reloj) o 'CNT' para el funcionamiento continuo.
- Para apagar el aparato girar la ruleta de la regulación del nivel de la humedad en la posición 'OFF'.

Regulación de la velocidad del ventilador

Este deshumidificador está equipado en un ventilador de propulsión doble.

En las condiciones normales, selecciona la velocidad

Para que el aparato haga menos ruido, selecciona la velocidad

ELIMINACIÓN DEL AGUA

VACIADO DEL DEPÓSITO DE AGUA

Cuando el depósito de agua esté lleno o colocado de manera incorrecta, el aparato se apagará solo. Se encenderá el indicador del depósito lleno. Para sacar el depósito de agua hay que tirarlo horizontalmente del asa. Una vez vaciado el depósito hay que acoplarlo en su sitio y asegurarse de que está colocado correctamente. Si aparecieran problemas con la posición del depósito el indicador del llenado del depósito no se apagará y el aparato no se encenderá.

VACIADO CONTINUO

Cuando el deshumidificador funciona en las condiciones de mucha humedad, hay que vaciar a menudo el depósito de agua.

En ese caso es más cómodo el vaciado continuo. Para aplicar este modo de vaciado hay que:

1. Sacar el depósito de agua.
2. Colocar la purga de manera presentada en el dibujo.
 - * El aparato no funcionará sin el depósito de agua, si la purga no se coloca correctamente.
3. Fijar un extremo del tubo para vaciar el agua en la purga.
4. Meter el otro extremo del tubo en el escurrimiento del agua, verificando si el tubo no está doblado o enrollado.
5. Verificar si el agua sale sin obstáculos y el tubo se queda en su sitio.
6. Con las temperaturas muy bajas hay que proteger el tubo de drenaje ante su congelación.

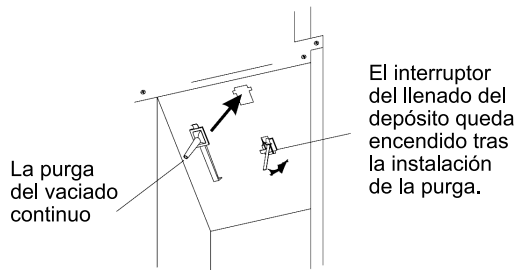
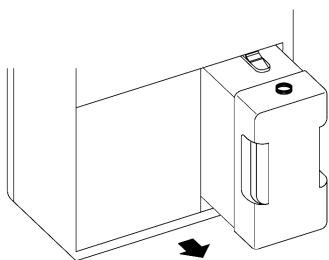

MANTENIMIENTO

Antes de empezar las labores de mantenimiento o de limpieza siempre hay que desenchufar el aparato de la red eléctrica.

LIMPIEZA DEL CUERPO

Limpiar el aparato con un paño suave. No se deben utilizar las sustancias químicas volátiles, gasolina, detergentes, trapos tratados químicamente ni otras soluciones limpiadoras ya que pueden dañar la carcasa.

ALMACENAMIENTO

Si el aparato deja de utilizarse durante una temporada más larga hay que:

- Apagar el aparato, desconectarlo de la red alimentadora y limpiar el cable eléctrico.
- Vaciar completamente y secar el depósito de agua.
Tapar el aparato y colocarlo en un lugar protegido de los rayos de sol directos.

DIAGNOSTICAR Y ELIMINAR LOS PROBLEMAS

EL APARATO NO FUNCIONA:

Asegurarse de que:

- el aparato está enchufado a la red alimentadora.
- el regulador del nivel de humedad está en la posición del funcionamiento.
- el depósito de agua está colocado correctamente y no está lleno.
- la salida o la entrada de aire están bloqueadas

EL APARATO METE MUCHO RUIDO:

Verificar si el aparato está apoyado en una superficie plana.

EL APARATO PIERDE AGUA:

Asegurarse de que:

- los orificios de llenado con agua en la parte superior del depósito no están obstruidos
- el reflujó del agua condensada encima del depósito no está bloqueado

TÄNAME TEID!

Täname Teid, et Te otsustasite meie õhukuivati kasuks. Loodame, et Te naudite mitmeid selle seadme pakutavaid eeliseid. Palun leidke piisavalt aega, et lugeda käesolev kasutusjuhend enne seadme kasutuselevõtmist tähelepanelikult läbi ja hoidke see alles edaspidiseks kasutamiseks.

TEHNILISED ANDMED

| | |
|------------------------------------|---|
| Elektritoide | 230 V / 50 Hz |
| Võimsustarve | 490 W (temperatuuri 27 °C ja relatiivse niiskuse 60% korral) |
| Külmutusagensi tüüp | R134a |
| Lisatav külmutusagens | 210 g |
| Niiskuse eemaldamise jõudlus | 20 l/päevas (temperatuuri 30 °C ja relatiivse niiskuse 80% korral) |
| Töötemperatuur | 5-35 °C |
| Kondensaadipaagi maht | 4,7 l |
| Mõõtmed (laius × sügavus × kõrgus) | 305 × 335 × 580 mm |
| Netomass | 22,5 kg |

Seade sisaldab fluoritud kasvuhonegaase, selle globaalset soojenemist põhjustav potentsiaal on (GWP) = 1300 (CO₂=1)

TÖÖPÕHIMÕTE

Seade reguleerib suhtelist õhuniiskust nii, et õhk läbib seadet ja ülemäärane niiskus kondenseerub jahutuselementidel. Õhus sisalduv niiskus kondenseerub külma pinnaga kokku puutudes. Kondensaadivesi juhitakse veepaaki. Kuivatatud õhk läbib soojendatud kondensaatori, milles seda veidi soojendatakse ning siseneb ruumi natuke kõrgemal temperatuuril.

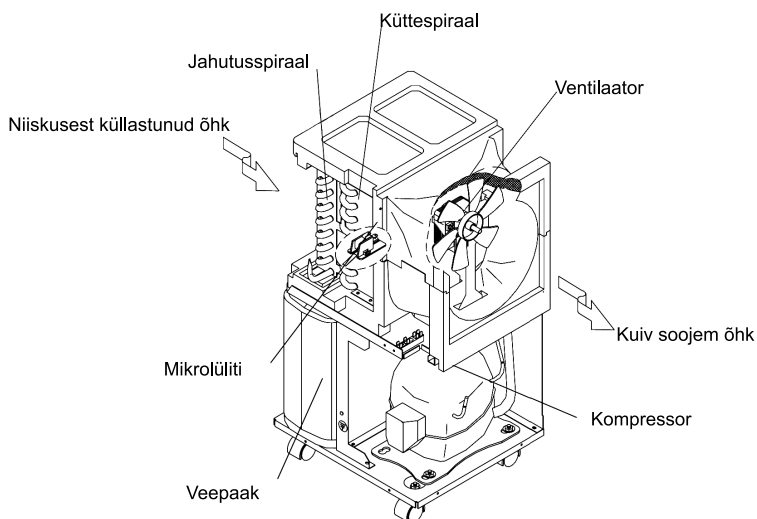

KASUTUSVALDKOND

Õhukuivati on mõeldud õhust niiskuse eemaldamiseks ning seeläbi tervisliku ja mugava keskkonna loomiseks. Õhukuivati sobib kasutamiseks: KELDRIKORRUSTEL, KELDRITES, LAORUUMIDES, TUALETRUUMIDES, ÜLDKASUTATAVATES RUUMIDES, KÖÖKIDES, RAAMATUKOGUDES, GALERIIDES, VÕLVKELDRITES, ARVUTIRUUMIDES, ARHIIVIDES, ELURUUMIDES, MAGAMISTUBADES.

OLULISED OHUTUSJUHISED

- Seadet tuleb alati hoida vertikaalses asendis.
 - Pärast seadme transportimist või kallutamist (seadme puhastamisel) tuleb seadmel lasta seista üks tund enne kui selle võib uuesti sisse lülitada.
 - Seadme ümber peab olema vaba ruumi 15 cm ulatuses.
 - Hoida õhu sissevõtu- ja väljalaskeavadest võõrkehade eemal.
 - Hoida seade eemal küttekehade ja teistest soojust tekitavatest seadmetest.
 - Seadmele ei tohi pihustada ega valada vett.
 - Toitepinge peab vastama seadme andmesildil näidatule.
 - See seade ei ole mõeldud kasutamiseks inimestele (sh lapsed) kel esineb piiratud füüsilist, meelelist või vaimset võimekust, või kel puuduvad kogemused ja teadmised, välja arvatud juhul, kui selle üle teostab järelevalvet isik kes vastutab ohutuse eest.
- Seadet ei tohi jätta järelevalveta ruumi kus mängivad lapsed

ENNE KASUTUSELEVÕTMIST

TÄHELEPANU!

Seadet hoida alati vertikaalasendis.

Pärast transportimist või (puhastamise ajal) kallutamist lasta seadmel enne elektritoitega ühendamist üks tund seista.

Hoida õhu sissevõtu- ja väljalaskeavadest võõrkehade eemal.

Toitepinge peab vastama seadme tagaküljel oleval andmesildil näidatule.

Kui toitejuhe on kahjustatud, siis õhu vältimiseks peab selle asendama kas selleks volitatud hooldustöötaja või muu vastava kvalifikatsiooniga isik.

Mitte kunagi ei tohi kasutada toitepistikut seadme sisse ja välja lülitamiseks.

Sisse ja välja lülitamiseks kasutatakse alati juhtpaneelil olevat lülitit.

Enne seadme teisesaldamist lülitada seade välja, lahutada elektritoitest ja tühjendada veepaak.

Seadme puhastamiseks ei tohi kasutada putukatõrjeaerosoole ega teise kergesti süttivaid puhastusvahendeid.

Seadmele ei tohi pihustada ega valada vett.

TÄHELEPANU!

Vältimaks aurustuskontuuri võimalikku paksu jääga kattumist, ei tohi seadet kasutada, kui ümbritsev temperatuur on madalam kui 5 °C.

SEADME KASUTAMINE

1. Toite märgutuli
2. Paagi täitumise märgutuli
3. Ventilaatori kiiruse lülit
4. Niiskuse regulaator



SISSE/VÄLJA lülitamine

Niiskuse regulaator seada vajalikule niiskuse tasemele (niiskuse eemaldamise intensiivsus suureneb, kui regulaatorit keerata päripäeva) või pidevaks töötamiseks asendisse CNT.

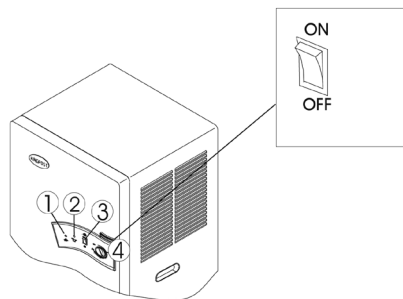
Seadme välja lülitamiseks keerata nupp asendisse OFF (väljalülitatud).



Ventilaatori kiiruse reguleerimine

Õhukuivatil on kahekiiruseline ventilaator. Normaalses oludes valida kiiruseks . Kui seade peab töötama vaiksemalt, siis valida kiirus .

VEE EEMALDAMINE

VEEPAAGI TÜHJENDAMINE

Kui veepaak on täis või ei ole õigesti paigaldatud, siis paagi täitumise märgutuli ja seade lülitub automaatselt välja.

Paagi eemaldamiseks tõmmata see käepidemest kinni hoides seadmest otse välja.

Pärast tühjendamist asetada veepaak oma kohale tagasi. Kontrollida, kas paak on õigesti paigaldatud, sel juhul on paagi täitumise märgutuli kustunud ja õhukuivati on kasutamiskvaliteet.

VEE PIDEV EEMALDAMINE

Kui õhukuivatit kasutatakse väga kõrge niiskusetasemega keskkonnas, siis on veepaaki vaja tühjendada palju sagedamini. Sellisel juhul võib olla mugavam seada

seade vee pidevaks eemaldamiseks järgmiselt.

1. Eemaldada veepaak.
2. Paigaldada väljavooluotsik nagu on näidatud.
 - * Seade ei tööta ilma veepaagita, kui väljavooluotsik ei ole õigesti paigaldatud.
3. Otsiku külge kinnitada sobiva läbimõõduga äravoolutoru ots.
4. Äravoolutoru teine ots ühendada kanalisatsiooniga.
Kontrollida, et toru ei ole keerdus.
5. Tagada, et vee äravool oleks alati vaba ja et voolik oleks oma kohal.
6. Väga külma ilma korral tuleb võtta tarvitusele ettevaatusabinõud, et vältida äravoolutoru külmumist.

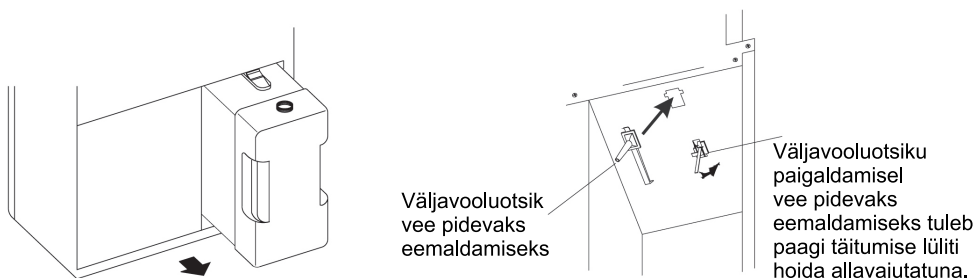

KORRASHOID

Enne mis tahes hooldustööde teostamist või puhastamist ühendada seade elektritoitest lahti.

KORPUSE PUHASTAMINE

Seadme puhtaks pühkimiseks kasutatakse pehmet riidelappi.

Mitte kunagi ei tohi kasutada kemikaale, bensiini, puhastusvahendeid, keemiliselt töödeldud riiet või puhastuslahuseid. Nende kasutamine võib kahjustada seadme korpust.

LADUSTAMINE

Kui seadet ei kasutata pikema ajavahemiku jooksul, siis tuleb teha järgmist:

Kui seade on välja lülitatud, siis lahutada toitejuhe elektrivooluvõrgust ja tagada selle kaitstus.

Veepaak tühjendada täielikult ja pühkida puhtaks.

Seade katta kinni ja hoida eemal otsesest päikesekiirgusest.

RIKETE KÕRV ALDAMINE

ÜKSUS EI TÖÖTA :

Veenduda, et toitepistik on ühendatud.

Veenduda, et niiskuse reguleerimine (või töölülitit ON/OFF) on sisse lülitatud.

Kontrollida, kas veepaak on õigesti kohale asetatud ja pole täis.

Kontrollida, ega õhu sisselaske- ega väljalaskeava ei ole ummistunud.

SEADE TEKITA B LIIGSET MÜRA:

Kontrollida, kas õhukuivati paikneb horisontaalsel pinnal.

SEADE LEKIB

Kontrollida, kas veepaagi ülasas olevad veekogumisavad ei ole ummistunud.

Veenduda, et veepaagi kohal asetseva kondensaadikoguri väljavooluava ei ole ummistunud.

NOUS VOUS REMERCIONS !

Nous vous remercions du choix de notre déshydrateur. Nous espérons que vous serez satisfait par de nombreux avantages offerts par notre appareil.

Nous demandons de prendre le temps de lire attentivement le présent manuel et de le conserver pour une consultation ultérieure.

DONNEES TECHNIQUES

| | |
|--|------------------------------|
| Alimentation électrique | 230V/50Hz |
| Prise de puissance | 490W (RT 27 °C, Rh 60%) |
| Agent frigorigère | R134a |
| Poids de l'agent frigorigère | 210 g |
| Élimination de l'humidité | 20 l/jour (RT 30 °C, RH 80%) |
| Température de service | 5-35 °C |
| Capacité du réservoir d'eau | 4,7l |
| Dimension (largeur x profondeur x hauteur) | 305x335x580 mm |
| Poids net | 22,5 kg |

L'appareil contient du gaz à effet de serre fluorisé, son coefficient du réchauffement global égale (GWP) = 1300 (CO₂=1)

COMMENT ÇA MARCHE

Le déshydrateur règle l'humidité relative en extorquons la condensation de l'excédant de l'humidité sur les éléments réfrigérants. Le contact avec une surface froide provoque la condensation de l'humidité contenue dans l'air. Ensuite, l'eau condensée est conduite en sécurité vers le réservoir d'eau. L'air déshydraté passe à travers l'enroulement de chauffe où il est légèrement réchauffé et à nouveau envoyé vers la pièce à la température légèrement élevée.

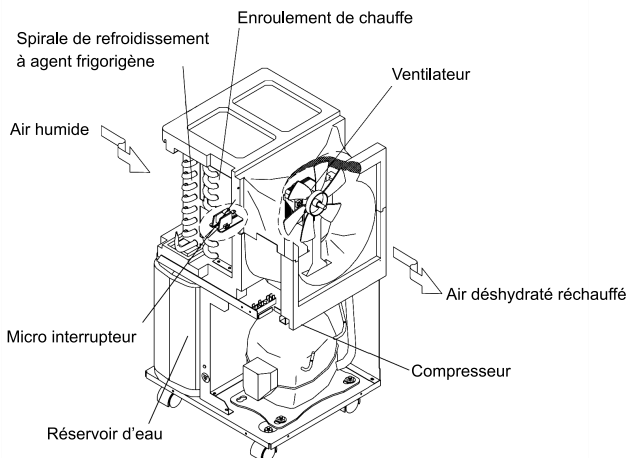

UTILISATION

Le présent déshumidificateur a été conçu dans le but d'éliminer l'humidité dans l'air et de la création d'un environnement sain et confortable. Il est approprié pour l'usage dans les SOUS-SOLS, CAVES, ESPACES MAGASINS, PLACARDS, CUISINES, BIBLIOTHEQUE, GALERIES, SOUTERRAINS, SALLES D'ORDINATEURS, ARCHIVES, SALONS, CHAMBRES A COUCHER.

SECURITE D'EXPLOITATION

- L'appareil doit toujours être en position verticale.
- Avant de brancher l'appareil au réseau d'alimentation après transport ou en cas d'inclinaison (par exemple pendant le nettoyage) il convient de le laisser en position verticale pendant une heure.
- L'espace libre autour de l'appareil doit être au moins de 15 cm.
- Protéger l'orifice d'entrée et de sortie d'air contre des corps étrangers.
- Aucun appareillage de chauffage, ni autre équipement producteur de la chaleur ne peuvent pas se trouver à proximité de l'appareil.
- Ne pas verser ou pulvériser de l'eau au-dessus de l'appareil.
- Le réseau d'alimentation doit correspondre à la spécification sur l'étiquette signalétique.
- Cet appareil n'est pas destiné à être utilisé par des personnes ne disposant pas de toutes leurs capacités physiques, sensorielles ou mentales, ou par des personnes manquant d'expérience ou de connaissances en la matière, à moins que celles-ci ne soient sous surveillance ou qu'elles aient reçu des instructions quant à l'utilisation de l'appareil par une personne responsable de leur sécurité. Cet appareil n'est pas destiné à être utilisé par des enfants. Veillez à ce que les enfants ne puissent pas jouer avec l'appareil.

AVANT LA MISE EN MARCHÉ

REMARQUE !

L'appareil doit toujours être en position horizontale. Avant de brancher l'appareil au réseau d'alimentation après transport ou en cas d'inclinaison (par exemple pendant le nettoyage) il convient de le laisser en position verticale pendant une heure. Ne pas encombrer l'entrée ni la sortie d'air. Les paramètres du réseau d'alimentation doivent correspondre à la spécification sur l'étiquette signalétique. Dans le cas d'endommagement du câble d'alimentation, il convient de s'adresser au service autorisé afin d'éviter la commotion électrique. Il est interdit de mettre l'appareil en marche ou hors marche à l'aide de la fiche secteur. Toujours il convient d'utiliser l'interrupteur placé sur le panneau de commande. Afin de déplacer l'appareil, tout d'abord il convient de le déclencher, débrancher du réseau d'alimentation et vider le réservoir d'eau. Il est interdit d'utiliser des pulvérisateurs des substances insecticides ainsi que d'autres décapants inflammables. Ne pas verser ou pulvériser de l'eau au-dessus de l'appareil.

IMPORTANT !

Afin d'éviter la gélation de la spirale réfrigérante du déshydrateur ne pas utiliser l'appareil dans la température inférieure à 5°C.

FONCTIONNEMENT

1. Signal à voyant d'alimentation.
2. Signal à voyant de remplissage d'eau.
3. Commutateur de la vitesse du ventilateur.
4. Régulateur du niveau de l'humidité.
(humidostat)

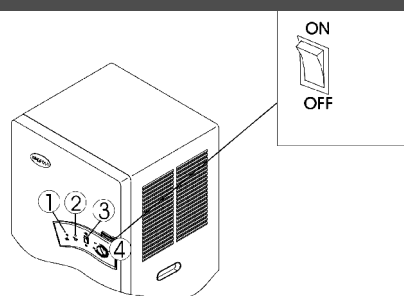

SERVICE

- Mettre le sélecteur rotatif du niveau de l'humidité en position « MAX » (l'efficacité de déshydratation augmente conformément au sens des aiguilles d'une montre) ou « CNT » pour un fonctionnement continu.
- Afin de mettre l'appareil hors service, mettre le sélecteur rotatif du niveau de l'humidité en position « OFF ».

Réglage de la vitesse du ventilateur

Le déshydrateur est équipé d'un ventilateur à double propulsion. Dans les conditions normales il convient de régler la vitesse en position .

Afin que l'appareil fonctionne plus bas, mettre la vitesse en position .

EVACUATION DE L'EAU

VIDAGE DU RESERVOIR D'EAU

Lorsque le réservoir d'eau est plein ou réglé incorrectement, l'appareil s'arrête automatiquement. Signal à voyant de remplissage du réservoir s'allume.

Afin de sortir le réservoir d'eau, il convient de le faire sortir dans la position horizontale de l'appareil à l'aide d'une poignée. Après avoir vidé le réservoir, remettez-le sur sa place et assurez-vous de sa position correcte. Au cas de problèmes lié au réglage du réservoir, le signal à voyant de remplissage du réservoir continuera à s'allumer et l'appareil ne se mettra pas en marche.

ECOULEMENT D'EAU CONTINU

Lorsque le déshydrateur fonctionne dans un environnement à une haute humidité, le réservoir d'eau doit être souvent vidé. Dans ce cas-là, l'écoulement d'eau d'une façon continue est plus pratique. Pour ceci, il convient de :

1. Sortir le réservoir d'eau.
2. Placer l'orifice de vidange comme présenter sur la figure.
*L'appareil ne marche pas sans réservoir d'eau dans le cas où l'orifice de vidange n'est pas fixé correctement.
3. Fixer un bout de la conduite de retour d'eau sur l'orifice de vidange.
4. L'autre bout de la conduite, insérer dans l'évacuation de l'eau en vérifiant si la conduite n'est pas courbée ou tordue.
5. Vérifier que l'eau s'écoule librement, et la conduite de l'évacuation reste bien sur sa place.
6. Dans des températures basses protéger la conduite contre la gélation.

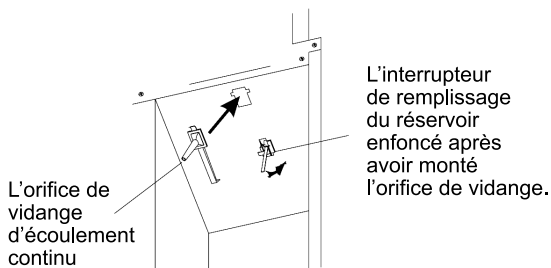
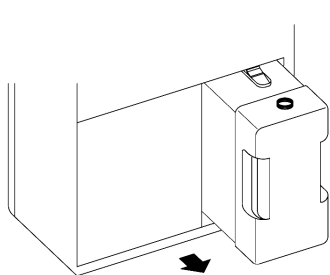

ENTRETIEN

Avant de procéder à l'entretien ou au nettoyage, il convient toujours de débrancher l'appareil du réseau d'alimentation.

NETTOYAGE DU CORPS

L'appareil doit être essuyé avec un chiffon doux. Il est interdit d'utiliser des produits chimiques volatils, de l'essence, des détergents, des tissus nettoyés, chimiquement ainsi que d'autres solutions de nettoyage. Ils peuvent endommager le boîtier.

STOCKAGE

Si l'appareil n'est pas utilisé pendant une longue période, il convient de:

- Déconnecter l'appareil, le débrancher du réseau d'alimentation et de nettoyer le câble électrique.
- Vider complètement et essuyer le réservoir d'eau.
Couvrir l'appareil et le placer dans un endroit protégé contre l'action directe des rayons solaires.

DETECTION ET ELIMINATION DES DEFAUTS

L'APPAREIL NE TRAVAIL PAS:

Assurez-vous que :

- l'appareil est branché au réseau d'alimentation.
- le régulateur du niveau de l'humidité est en position de marche.
- le réservoir d'eau est positionné correctement et qu'il n'est pas plein.
- l'entrée ou la sortie d'air ne sont pas bloquées.

L'APPAREIL TRAVAIL BRUYAMMENT:

Vérifier si la position de l'appareil est instable sur une surface inégale.

IL Y A UNE FUITE D'EAU:

Assurez-vous que :

- les chenaux de coulées d'eau du réservoir ne sont pas bouchés
- l'écoulement d'eau condensée du dessus du réservoir n'est pas bloqué

THANK YOU!

Thank you for choosing our dehumidifier. We would like you to enjoy the many benefits that this machine offers. Please take the time to read this manual carefully before use and save it for future reference.

TECHNICAL DATA

| | |
|---------------------------|-------------------------------|
| Power supply | 230V/50Hz |
| Power consumption | 490 W (at RT 27 °C, Rh60%) |
| Refrigerant type | R134a |
| Refrigerant load | 210 g |
| Moisture removal capacity | 20 L/day (at RT 30 °C, RH80%) |
| Working range | 5-35 °C |
| Water tank capacity | 4.7 l |
| Size (WxDxH) | 305x 335x580 mm |
| Net Weight | 22.5 kg |

The appliance contains fluorinated greenhouse gas, its global warming potential amounts to (GWP) = 1300 (CO₂=1)

HOW IT WORKS

This dehumidifier controls humidity by forcing excess moisture to condense from the air into the unit as it passes over the cooling elements. Contact with this cold surface causes the moisture in the air to condense. This condensed water then drains safely into the water tank. The dried air then passes through a warmed coil where it is slightly warmed and reenters the room at a slightly elevated temperature.

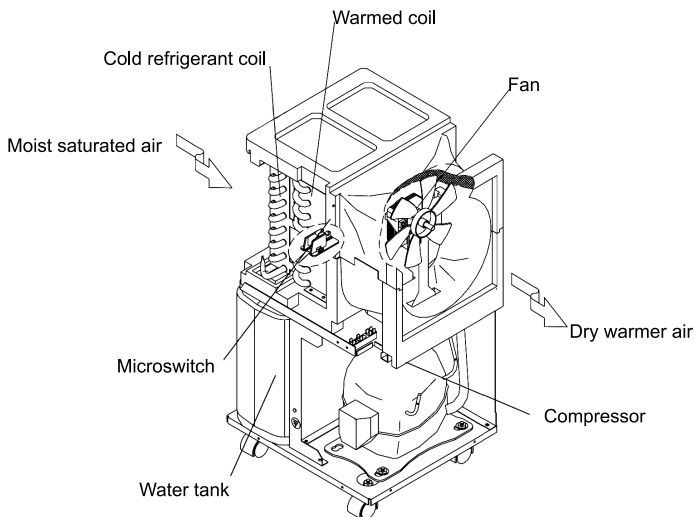

WHERE TO USE

This is a dehumidifier designed to remove humidity from the air, creating a healthy and comfortable environment. It is suitable for use in

BASEMENTS, CELLARS, STORAGE ROOMS, CLOSETS, UTILITY ROOM, KITCHENS, LIBRARIES, GALLERIES, VAULTS, COMPUTER ROOMS, ARCHIVES, LIVING ROOMS, BEDROOMS ...

IMPORTANT SAFEGUARDS

- Always keep the unit in vertical position.
- Leave the unit to stand for one hour before connecting to the mains supply after transport or when it has been tilted (e.g. during cleaning).
- Allow a free space of 15 cm around the unit.
- Keep all foreign objects away from the air intake or output openings.
- Keep the unit away from heaters or other heat-producing equipment.
- Never pour or spray water over the unit.
- The mains supply must conform with the specification shown on the rating label.
- This appliance is not intended for use by persons (including children) with reduced physical, sensory or mental capabilities, or lack of experience and knowledge, unless they have been given supervision or instruction concerning use of the appliance by a person responsible for their safety. Children should be supervised to ensure that they do not play with the appliance.

BEFORE USE

CAUTION!

Always keep the unit in vertical position.

Leave the unit to stand for one hour before connecting to the mains supply after transport or when it has been tilted (e.g. during cleaning).

Keep all foreign objects away from the air intake or output openings.

The mains supply must conform with the specification shown on the rating plate at the back of the unit.

If the supply cord is damaged, it must be replaced by an approved service representative or a similar qualified person in order to avoid a hazard.

Never use the plug to start and stop the unit. Always use switch on the control panel.

Before moving the unit, first switch off, then unplug and empty the water tank.

Don't use bug sprays or other flammable cleaners on the unit.

Never pour or spray water over the unit.

IMPORTANT!

Do not use this unit at ambient temperatures below 5 C, to prevent the possibility of a heavily ice up evaporating coil.

OPERATION

1. Power indicator
2. Water full indicator
3. Fan speed switch
4. Humidity controller



Turning ON/OFF

Set the humidity controller to required humidity level (the intensity of the humidity extraction is increased clockwise) or 'CNT' for continuous working.

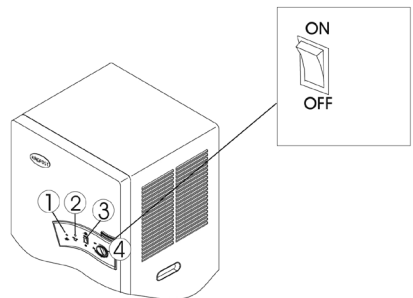
To turn off the unit, turn the humidity controller to position 'OFF'.



Setting ventilation speed

This dehumidifier features a twin speed fan. In normal condition, set the speed to . Once you need quieter operation, set the speed to low position .

DRANAIGE

Emptying the water tank

When the water tank is full or has not been positioned well, the 'water full' indicator will light up and the unit will shut off automatically.

To move the water tank, pull it out squarely from the unit by using the attached handle. After emptying the water tank, place the water tank into space.

Make sure it is properly positioned, in order for the 'water full' indicator to go out and your dehumidifier is operational.

Continuous drainage

When the dehumidifier is operated at very high humidity levels, the water tank will require more frequent drainage. In this situation, it may be more convenient to set the unit up for continuous drainage with the following procedures:

1. Remove the water tank.
2. Position the spout as shown in the diagram.
 - * The unit will not operate without the water tank, unless the spout is properly positioned.
3. Place one end of an appropriately sized drain pipe over the spout.
4. Place the other end of the pipe in a drain, ensuring it is not kinked or coiled.
5. Ensure the water will always drain away freely and the hose will remain in place.
6. In very cold weather, precautions must be taken to prevent the drain pipe from 'Water full' cutout.

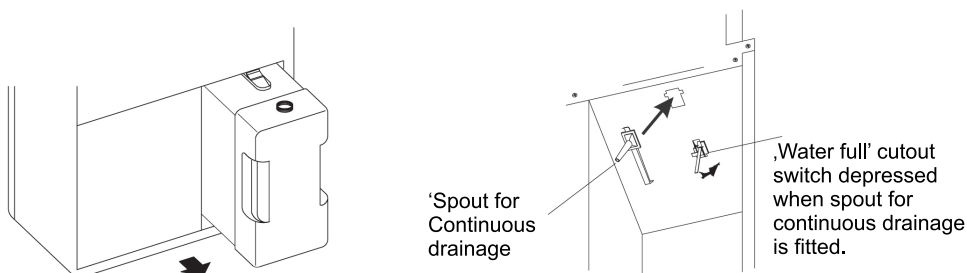

MAINTENANCE

Always unplug the unit from the mains before carrying out any maintenance or cleaning of the unit.

CLEANING THE BODY

Use soft cloth to wipe the unit clean.

Don't ever use volatile chemicals, gasoline, detergents, chemically treated clothes, or other cleansing solutions. These all could possibly hurt the cabinet.

STORAGE

If not use the unit for an extended period of time. Please:

Turning the unit off, unplug and tidy AC cord.

Completely empty the water tank and wipe it clean.

Cover the unit and store where it will not receive direct sunlight.

TROUBLE SHOOTING

THE UNIT DOES NOT OPERATE:

Make sure the unit is plugged in.

Ensure the humidity control (or ON/OFF switch) is turned on.

Check the water tank is positioned properly in the unit and that it is not full.

Make sure the air inlet and outlet are not obstructed.

THE UNIT IS NOISY:

Check whether the unit is sitting on a level surface.

THE UNIT IS LEAKING:

Make sure the water collection holes on top of the water container are not blocked.

Ensure that the outlet from the condensate water tray, above the water container is not blocked.

KÖSZÖNJÜK!

Hogy termékünket választotta. Reméljük, hogy elégedett lesz termékünk sok hasznos szolgáltatásával. Kérjük, szánjon egy kis időt a használati útmutató figyelmes tanulmányozására és őrizze meg e kis ismertetőt.

MŰSZAKI ADATOK

| | |
|------------------------|---------------------------------|
| Villamos táp | 230V/50Hz |
| Áramfelvétel | 490 W (RT 27 °C, Rh 60%) |
| Hűtőközeg | R134a |
| Hűtőközeg tömege | 210 g |
| Nedvesség eltávolítása | 20 l/dzienne (RT 30 °C, RH 80%) |
| Üzemi hőmérséklet | 5-35 °C |
| Vízartály űrtartalma | 4,7 l |
| Méretek (SzxMxM) | 305x335x580 mm |
| Nettó tömeg | 22,5 kg |

A készülék fluórtartalmú melegházi gázt tartalmaz, melynek globális melegedési együtthatója (GWP) 1300 (CO2 I)

HOGYAN MŰKÖDIK

A légnedvesítő szabályozza a relatív nedvességtartalmat és a felesleges vizet kicsapítja a hűtőközegekből. A hideg levegővel való érintkezés a levegő nedvességtartalmát cseppfolyósítja. A cseppekben levő víztartalmat biztonságosan elvezeti a víztartályba. A kiszáritott levegő áthalad a fűtőspirálon, ahol felmelegszik, majd visszakerül a helyiség levegőjébe.

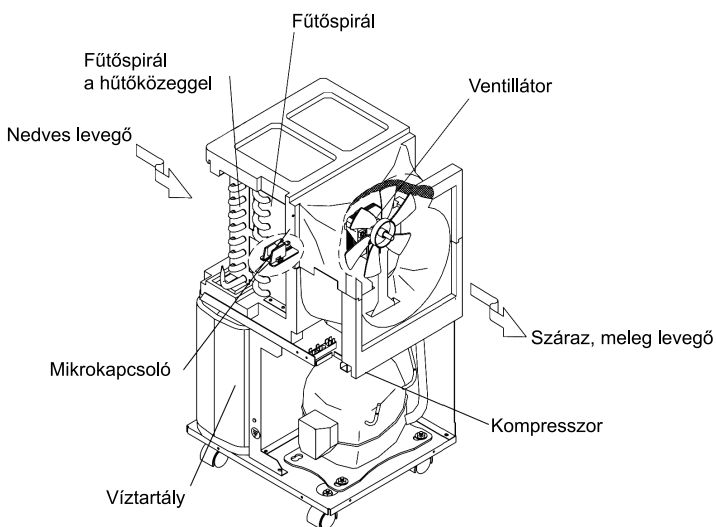

FELHASZNÁLÁS HELYE

Ez egy páramentesítő, amely a levegőben levő pára elvonására szolgál, egészséges és komfortos környezetet biztosítva. Alkalmas az alábbi helyeken történő felhasználásra:

ALAGSOROK, PINCÉK, RAKTÁRAK, KAMRÁK, GÉPHÁZAK, KONYHÁK, KÖNYVTÁRAK, GALÉRIÁK, TREZOROK, SZÁMÍTÓGÉP-HELYISÉGEK, LEVÉLTÁRAK, NAPPALIK, HÁLÓSZOBÁK ...

FONTOS BIZTONSÁGI INTÉZKEDÉSEK

- A berendezést mindig függőleges helyzetben üzemeltesse!
- Szállítás vagy megdöntés (pl. tisztítás) után hagyja a berendezést egy órát állni a hálózatra csatlakoztatás előtt!
- A berendezés körül 15 cm szabad helyet hagyjon!
- A levegő beszívó és kifúvó nyílások közelében ne legyenek idegen tárgyak!
- A berendezés ne legyen közel fűtőtestekhez és más hőtermelő készülékekhez!
- Soha ne öntsön vagy permetezzen vizet a berendezésre!
- A hálózati tápfeszültségnek meg kell felelnie az adattáblán levő műszaki adatoknak!
- Ez a készülék nem a fizikailag, érzékileg vagy szellemileg korlátozott személyek (gyerekek) által való használatra készült, vagy olyan személyeknek, akik nem rendelkeznek a megfelelő tapasztalattal és ismeretekkel, hacsak a készülék használatára a biztonságukért felelős személy felügyelete mellett kerül sor vagy előtte ellátja őket a megfelelő kezelési utasításokkal. A gyermekeket ne hagyja felügyelet nélkül és ügyeljen arra, hogy a készülékkel ne játszanak.

BEKAPCSOLÁS ELŐTT

FIGYELEM!

• A készülék mindig függőlegesen álljon • A hálózati csatlakoztatás előtt szállítás vagy megdöntése után (pl. tisztításkor) a készüléket egy órán át hagyja függőleges módon állni • Ne torlaszolja el a levegő be vagy kimeneti nyílásait • A hálózati paraméterek feleljenek meg a gyártó tájékoztató tábláján feltüntetett specifikációnak • A tápkábel sérülése esetén szakszervizbe vigye a gépet, így tudja elkerülni az áramütést • Soha ne kapcsolgassa a készüléket a hálózati kábel bedugásával vagy kihúzásával. Mindig használja a vezérlőpanel kapcsolóját. • A készüléket áthelyezés előtt kapcsolja ki, a hálózati csatlakozást válassza szét és ürítse ki a víztartályt • A készülék tisztításához ne használjon rovarölő szereket sem pedig más illékony vegyszert. • Ne öntögessen, vagy csepegtessen vizet a készülék fölé.

FONTOS!

A hűtőspirál lefagyásának elkerülése érdekében ne használja a szárító berendezést 5 °C hőmérséklet alatti környezetben.

MŰKÖDÉS

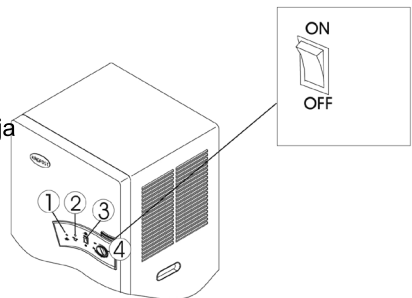

1. Tápfeszültség jelzőfény
2. Víztartály telítettség kijelzője
3. Ventilátor sebességkapcsoló
4. Nedvességtartalom szint szabályozója (higrosztat)



KEZELÉS

- Állítsa a nedvesség szint szabályozóját 'MAX' állásba (a szárítás hatásfoka növelhető az óramutató járásának megfelelő állítással) vagy a 'CNT' Folyamatos üzem beállítással.
- A készülék kikapcsolásához a nedvességszabályozó csavart állítsa 'OFF'

Ventilátor sebességszabályozása

A készülék kétfokozatú ventilátorral szerelve. Normál körülmények közepette A sebességet állítsa a . A készülék akkor csendesebben jelre .

VÍZ ELVEZETÉSE

A VÍZTARTÁLY ÜRÍTÉSE

A megtelt vagy nem szabályszerűen felállított víztartály a készüléket önműködően leállítja. A teli tartály kijelzője világít. A víztartály kivételéhez csúsztassa vízszintes síkban előre a fogójánál fogva.

A kiürített tartályt tolja helyére és győződjön meg arról, hogy megfelelően stabilizálta. A víztartálynál fellépő probléma esetén a telítettség kijelző világít és a készülék nem kapcsol be.

FOLYAMATOS VÍZELVEZETÉS

Ha a víztelenítő magas páratartalom mellett működik, abban az esetben a víztartályt gyakran szükséges üríteni. Ilyenkor célszerű a folyamatos ürítés üzemmód használata. Ehhez:

1. Távolítsa el a víztartályt.
2. A leeresztőt helyezze el a rajzon látható módon.
* A készülék víztartály nélkül nem működik, ha a leeresztő nem szabályszerűen lett rögzítve.
3. Rögzítse a vízelvezető csövet a leeresztőhöz.
4. A vezeték másik végét helyezze a lefolyóba és ellenőrizze: a vezeték nincs megtörve vagy megcsavarodva.
5. Ellenőrizze a víz szabad folyását úgy, hogy a vezeték is a helyén marad.
6. Alacsony hőmérséklet mellett óvja a vezetéket a fagyveszélytől.

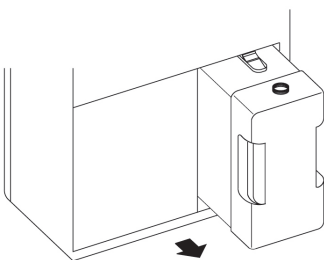

W PDF jest
tekst po polsku

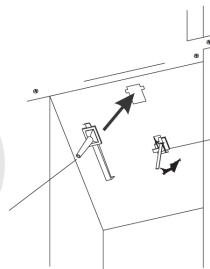

W PDF jest
tekst po polsku

KARBANTARTÁS

Karbantartás megkezdése előtt válassza le a készüléket az elektromos hálózatról.

odłączyć urządzenie od sieci zasilającej.

A KÉSZÜLÉK TISZTÍTÁSA

A készüléket puha ruhadarabbal tisztítsa.

Ne használjon illékony vegyszereket, benzint, detergenseket, vegyileg tisztított textíliákat vagy bármiféle oldószert. Károsíthatják a készülék dobozát.

TÁROLÁS

Ha a készüléket huzamos ideig nem használja, abban az esetben:

- Kapcsolja ki, válassza le a hálózatról és tisztítsa meg az elektromos vezetéket.
- Ürítse ki a víztartályt és törölje szárazra.

Letakarva úgy helyezze el a készüléket, hogy védve legyen a közvetlen, erős naposugárzástól.

HIBÁK FELDERÍTÉSE ÉS ELHÁRÍTÁSA

A KÉSZÜLÉK NEM MŰKÖDIK:

Győződjön meg, hogy:

- a készülék csatlakozik a hálózathoz.
- a nedvességszint szabályzó üzemi fokozatba van állítva.
- a vízgyűjtő tartály helyesen van beállítva és nincs tele.
- a levegő be vagy kimeneti nyílása nincs eldugulva.

A KÉSZÜLÉK ZAJOSAN MŰKÖDIK

Ellenőrizze, hogy a készülék nem instabilan áll egyenetlen talajon.

SVÁRGÁST ÉSZLEL:

Győződjön meg, hogy:

- a fenti vízkiöntő nyílás nincs eldugulva
- a kondenzvíz levezető a tartály felett nincs eldugulva

GRAZIE!

Grazie di aver scelto il nostro deumidificatore. Speriamo che Loro saranno contenti della scelta e delle opportunità fornite dal nostro impianto. Vi consigliamo di leggere attentamente le istruzioni di uso e conservarle per ogni caso.

DATI TECNICI

| | |
|---|--------------------------------|
| Alimentazione elettrica | 230V/50Hz |
| Presenza potenza | 490W (RT 27 °C, Rh 60%) |
| Fattore di refrigerazione | R134a |
| Peso del fattore di refrigerazione | 210 g |
| Eliminazione dell'umidità | 20 l/giorno (RT 30 °C, RH 80%) |
| Temperatura di lavoro | 5-35 °C |
| Capacità del contenitore di acqua | 4,7l |
| Dimensioni (Larghezza x Profondità x Altezza) | 305x335x580 mm |
| Peso netto | 22,5 kg |

Impianto contiene il gas fluorizzato, il cui coefficiente del riscaldamento globale [dell'effetto serra] è (GWP) = 1300 (CO₂=1)

COME FUNZIONA

Deumidificatore regola l'umidità facendo la condensazione dell'eccesso di umidità sugli elementi refrigeranti. Il contatto con la superficie fredda provoca la condensazione dell'umidità contenuta nell'aria. Poi l'acqua condensata è trasmessa al contenitore dell'acqua. L'aria deumidificata attraversa il condensatore dove viene riscaldata un po' e poi viene trasmessa al locale con la temperatura un po' più alta.

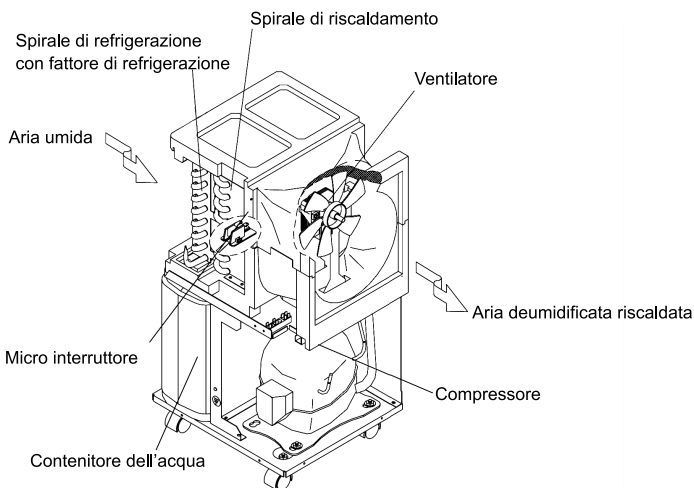

USO

Il deumidificatore fu progettato per eliminare l'umidità nell'aria e creare l'ambiente sano e comoda. E' adatto a esser usato IN CANTINE, DEPOSITI, ARMADI, LOCALI PUBBLICI, CUCINE, BIBLIOTECHE, GALERIE, LOCALI SOTTERANEI, SALE DA COMPUTER, ARCHIVI, SALOTTI, CAMARE DA LETTO.

SICUREZZA DELL'USO

- Impianto deve trovarsi sempre in posizione verticale.
- Prima del collegamento alla rete elettrica, subito dopo il trasporto o in caso di esser inclinato (a.e. durante la pulizia) l'impianto deve esser messo in posizione verticale per almeno un'ora.
- Bisogna lasciare lo spazio libero di almeno 15 cm, attorno dell'impianto.
- Proteggere bene l'entrata ed uscita di aria contro i corpi estranei.
- E' vietato di mettere qualsiasi impianto da riscaldare nella vicinanza del deumidificatore.
- E' vietato di versare o spruzzare dell'acqua sopra l'impianto.
- La specificazione della rete elettrica deve corrispondere ai dati dalla targhetta.
- Questo apparecchio non è destinato all'utilizzo da parte di persone (bambini compresi) con ridotte capacità fisiche, sensoriali o mentali, o mancanza di esperienza e conoscenza, a meno che non abbiano avuto la supervisione o le istruzioni per l'uso dell'apparecchio, da parte di una persona responsabile della loro sicurezza. I bambini devono essere sorvegliati per assicurare che non giochino con l'apparecchio.

PRIMA DELL'AVVIAMENTO

ATTENZIONE:

L'impianto deve sempre lavorare in posizione verticale. Dopo il trasporto o in caso di esser inclinato, prima di accendere l'impianto alla rete bisogna lasciarlo in posizione verticale per almeno un'ora. Vietato di coprire l'entrata o uscita dell'aria. I parametri della rete elettrica devono corrispondere alla specificazione tecnica che si trova sulla targhetta dati. In caso del guasto del filo di alimentazione, bisogna contattare il servizio autorizzato, per evitare una eventuale scossa elettrica. Non accendere o spegnere l'impianto usando solo la presa elettrica. Usare sempre l'interruttore sul pannello di comando. Per spostare l'impianto bisogna prima spegnerlo, desinserire dalla rete elettrica e svuotare il contenitore. Per pulire l'impianto non usare spruzzatori, agenti insetticidi oppure altre sostanze infiammabili. Non versare o spruzzare l'acqua sull'impianto.

IMPORTANTE!

Per evitare una potenziale congelazione della spirale del deumidificatore, non usare l'impianto nelle temperature sotto 5°C.

FUNZIONAMENTO

1. Indicatore dell'alimentazione.
2. Indicatore del livello acqua.
3. Commutatore velocita.
4. Regolazione del livello di umidità.
(igrostatato)

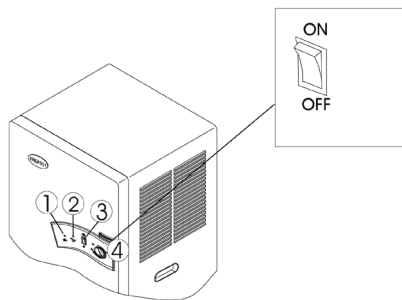

SERVIZIO

- Regolare la manopola del livello di umidità in posizione 'MAX' (effettività della deumidificazione cresce in senso orario) oppure 'CNT' per il lavoro continuo.
- Per spegnere l'impianto mettere la manopola della regolazione del livello di umidità in posizione 'OFF'.

Regolazione della velocità del ventilatore

Il nostro deumidificatore è dotato in ventilatore a doppia propulsione.

In condizioni regolari bisogna mettere la velocità in posizione .

Per lavoro più piano bisogna mettere la velocità in posizione .

USCITA DELL'ACQUA

DRENAGGIO DEL CONTENITORE DELL'ACQUA

Quando il contenitore è pieno o mal montato, l'impianto si spegnerà automaticamente. Si accenderà l'indicatore del contenitore pieno. Per togliere il contenitore, bisogna estrarlo orizzontalmente dall'impianto tramite apposita manica. Dopo aver svuotato il contenitore, metterlo al suo posto e assicurarsi che sia messo correttamente. In caso dei problemi col contenitore l'indicatore non si spegnerà mai e l'impianto non sarà avviato.

USCITA DELL'ACQUA CONTINUA

Quando il deumidificatore lavora nelle condizioni di alta umidità, il contenitore dell'acqua necessita il drenaggio più frequenti. Quindi è più comodo montare scolo continuo. In questo caso bisogna:

1. Togliere il contenitore dell'acqua.
2. Mettere lo scolo in modo mostrato sul disegno.
 - * L'impianto non funziona senza contenitore, se lo scolo sarà mal montato.
3. Mettere un'estremità del tubo scolo acqua nell'impianto di scolo.
4. La seconda estremità deve essere immersa nell'acqua, assicurarsi se il tubo non sia curvato.
5. Controllare se l'acqua scende liberamente ed il tubo non muove.
6. Nelle temperature basse, bisogna proteggere il tubo contro la congelazione.

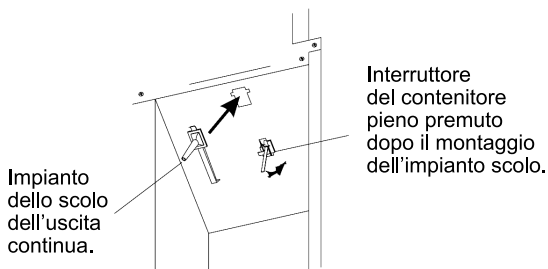
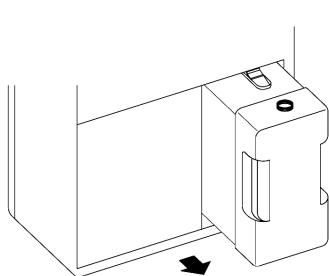

MANUTENZIONE

Prima di cominciare la manutenzione o la pulizia bisogna disinserire l'impianto dalla rete elettrica.

PULIZIA DELLA CARCASSA

Pulire l'impianto con tessuto morbido.

* Non usare le sostanze chimiche volatili, benzina, detergenti, tessuti lavati chimicamente oppure altre soluzioni da pulizia. Possono danneggiare la carcassa.

STOCKAGGIO

Se l'impianto non è usato per lungo tempo bisogna:

- Spegnerlo l'impianto, disinserire dalla rete elettrica e pirlare il filo del corrente di regime.
- Svuotare completamente e asciugare il contenitore dell'acqua.

Coprire l'impianto e metterlo nel posto protetto contro l'azione dei raggi del sole.

RIVELAZIONE ED ELIMINAZIONE DEI DIFETTI

IMPIANTO NON LAVORA:

Assicurarsi che:

- impianto sia collegato alla rete elettrica.
- regolatore del livello di umidità in posizione di lavoro.
- il contenitore dell'acqua ha la posizione corretta e non è pieno.
- uscita ed entrata dell'aria non sono bloccate.

LAVORO DELL'IMPIANTO TROPPO RUMOROSO:

Controllare se l'impianto sia stabile sulla superficie piana.

FUORIUSCITA:

Assicurarsi che:

- foro entrata acqua nella parte superiore del contenitore non sia bloccato
- scolo dell'acqua condensata non è bloccato

DĖKOJAME!

Dėkojame, kad pasirinkote mūsų sausintuvą. Tikimės, kad šiuo prietaisu liksite patenkinti. Prieš naudojimą atidžiai perskaitykite šią instrukciją ir pasilikite ją ateičiai.

TECHNINIAI DUOMENYS

| | |
|-------------------------------------|---|
| Maitinimo šaltinis | 230 V / 50 Hz |
| Energijos sąnaudos | 490 W (esant 27 °C kambario temperatūrai ir 60 proc. santykinai drėgmei) |
| Aušinimo tipas | R 134a |
| Aušinimo skysčio kiekis | 210 g |
| Pašalinamos drėgmės kiekis | 20 l/dieną (esant 30 °C kambario temperatūrai ir 80 proc. santykinai drėgmei) |
| Temperatūros diapazonas | 5-35 °C |
| Vandens rezervuaro talpa | 4,7 l |
| Matmenys (plotis x ilgis x aukštis) | 305 x 335 x 580 mm |
| Grynasis svoris | 22,5 kg |

Árengime yra fluoro junginių áiltnamio dujos, kurių globalinio atáilimo potencialas lygus (GWP) = 1300 (CO₂=1)

PRIETAISO VEIKIMAS

Šiame sausintuve kondensuojasi per aušinimo elementus perėjusio oro perteklinė drėgmė, kuri tokiu būdu yra kontroliuojama. Dėl sąlyčio su šaltu paviršiumi ore esanti drėgmė kondensuojasi. Po to šis vandens kondensatas saugiai nuteka į vandens rezervuarą. Tuomet sausas oras pereina per šildomą ritę, kur jis yra šiek tiek pašildomas ir šiltesnis gražinamas į patalpą.

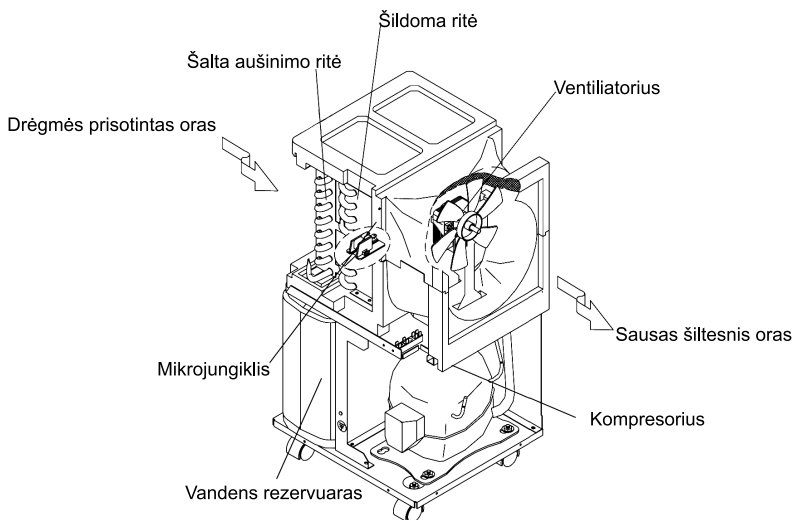

KUR NAUDOTI

Šis sausintuvas pašalina iš oro drėgmę ir užtikrina sveiką ir malonią aplinką. Jį galima naudoti PUSRŪSIUOSE, RŪSIUOSE, SANDĒLIUOSE, SIENINĖSE SPINTOSE, SANDĒLIUKUOSE, VIRTUVĖSE, BIBLIOTEKOSE, GALERIJOSE, SAUGYKLOSE, KOMPIUTERINĖSE, ARCHYVUOSE, GYVENAMUOSIUOSE KAMBARIUOSE, MIEGAMUOSIUOSE KAMBARIUOSE.

NURODYMAI DĒL SAUGOS

- Prietaisą laikykite tik vertikaloje padėtyje.
- Jeigu prietaisas buvo transportuojamas arba pakeltas (pvz., valymo metu), prieš jungdami prietaisą į tinklą, valandą palaukite.
- Aplink prietaisą palikite 15 cm laisvos vietos.
- Prie oro įėjimo ar išėjimo angų negali būti pašalinių daiktų.
- Laikykite prietaisą atokiau nuo šildytuvų ir kitų šilumos šaltinių.
- Niekomet nepurkškite ir nepilkite ant prietaiso vandens.
- Maitinimo tinklas turi atitikti plokštelėje nurodytą specifikaciją.
- Šis prietaisas nėra skirtas asmenims (įskaitant vaikus) su pablogėjusiais fiziniais, jutimo, protiniais gebėjimais, ar trūkstant patirties ir žinių, nebent jie būtų prižiūrimi ar instruktuojami kaip naudotis prietaisu, asmens atsakingo už jų saugumą.
Vaikai turi būti prižiūrimi, kad jie nežaistų su prietaisu.

PRIEŠ NAUDOJANTIS

DĖMESIO!

Prietaisas visuomet turi būti vertikaliaje padėtyje.

Jeigu prietaisas buvo transportuojamas arba pakeltas (pvz., valymo metu), prieš jungdami prietaisą į tinklą, valandą palaukite.

Prie oro įėjimo ar išėjimo angų negali būti pašalinių daiktų.

Maitinimo tinklas turi atitikti specifikaciją, nurodytą ant prietaiso užpakalinės dalies pritvirtintoje plokštelėje.

Jeigu maitinimo laidas yra pažeistas, jį turi pakeisti prižiūrintis technikas ar kitas kvalifikuotas asmuo, kad išvengtumėte galimos žalos.

Niekuomet nejunkite ir neišjunkite prietaiso kištuku.

Prietaisą įjunkite ir išjunkite valdymo skydelyje esančiu jungikliu.

Prieš perkeldami prietaisą į kitą vietą, pirmiausia jį išjunkite, ištraukite iš lizdo kištuką ir išpilkite iš vandens rezervuaro vandenį.

Nepurškite ant prietaiso jokių priemonių nuo vabzdžių ar kitokių degių valiklių.

Niekuomet nepurškite ir nepilkite ant prietaiso vandens.

DĖMESIO !

Nenaudokite prietaiso esant žemesnei nei 5 °C temperatūrai, nes gali apledėti aušinimo ritė.

VEIKIMAS



1. Veikimo indikatorius
2. Pilno vandens rezervuaro indikatorius
3. Ventiliatoriaus greičio jungiklis
4. Drėgmės regulatorius

Prietaiso ĮJUNGIMAS / IŠJUNGIMAS

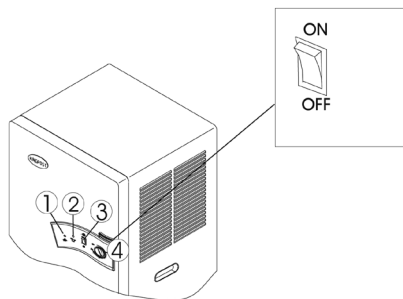
Nustatykite drėgmės reguliatorių ties pageidaujamu drėgmės lygiu (drėgmės ištraukimo intensyvumas yra didinamas pagal laikrodžio rodyklę) arba ties „CNT“, kad veiktų nuolat. Jeigu norite prietaisą išjungti, drėgmės reguliatorių nustatykite į padėtį „IŠJUNGTAS“.



Ventiliatoriaus greičio nustatymas

Šio sausintuvo ventiliatorius veikia dviem greičiais. Paprastai greitis yra nustatomas į padėtį . Jeigu norite, kad ventiliatorius veiktų lėčiau, nustatykite jį į padėtį .

DRENAŽAS

VANDENS IŠPYLIMAS IŠ REZERVUARO

Kai vandens rezervuaras yra pilnas arba negerai įstatytas, užsidega pilno vandens rezervuaro indikatorius ir prietaisas automatiškai išsijungia.

Norėdami ištraukti vandens rezervuarą, truketelkite jį už rankenėlės.

Tuščią vandens rezervuarą įstatykite atgal į vietą. Jeigu rezervuarą įstatysite netinkamai, vėl užsidegs pilno vandens rezervuaro indikatorius ir prietaisas neveiks.

NUOLATINIS DRENAŽAS

Kai sausintuvas veikia itin didelės drėgmės sąlygomis, vandens rezervuarą tenka išpilti dažniau. Tokiu atveju rekomenduojame nustatyti prietaisą nuolatiniam drenažui. Atlikite šiuos veiksmus.

1. Ištraukite vandens rezervuarą.
2. Įstatykite vandens lataką, kaip parodyta paveikslėlyje.
* Jeigu vandens lataką įstatysite netinkamai, prietaisas be vandens rezervuaro neveiks.
3. Virš lataką įstatykite tinkamo skersmens nutekėjimo vamzdį.
4. Kitą vamzdžio galą įstatykite į nuotaką. Atkreipkite dėmesį, kad vamzdis nebūtų užsilenkęs ar susisukęs.
5. Užtikrinkite, kad vanduo ištekėtų netrukdomai ir kad nejudėtų vamzdis.
6. Esant itin šaltam orui, būtina imtis reikiamų priemonių išleidimo vamzdžiui apsaugoti, kad prietaisas neišsijungtų, suveikus pilno vandens rezervuaro indikatoriumi.

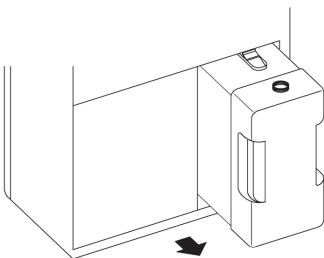

Nuolatinio drenažo latakas



TECHNINĖ PRIEŽIŪRA

Prieš atlikdami techninę prietaiso priežiūrą ar jį valydami, visuomet išjunkite jį iš tinklo.

KOR PUSO VA LYMAS

Korpusą valykite minkšta šluoste. Niekomet nenaudokite lakiųjų cheminių medžiagų, benzino, valiklių, cheminiu būdu apdorotų šluosčių ar kitokių valymo tirpalų. Tai gali pakenkti korpusui.

LAIK YMAS

Jeigu prietaisu nesinaudosite ilgesnį laiką. Išjunkite prietaisą, ištraukite ir sutvarkykite laidą. Išpilkite vandens rezervuare likusį vandenį ir jį sausai išvalykite.

Uždenkite prietaisą ir laikykite jį atokiau nuo tiesioginių saulės spindulių.

GEDIMŲ PAIEŠKA IR ŠALINIMAS

PRIETAISAS NEVEIKIA :

Patikrinkite, ar prietaisas įjungtas į tinklą.

Pažiūrėkite, ar įjungta drėgmės kontrolė (arba įjungimo / išjungimo jungiklis).

Patikrinkite, ar gerai įstatytas vandens rezervuaras ir ar jis nėra pilnas.

Patikrinkite, ar niekas netrukdo orui įeiti ir išeiti.

PRIETAISAS KE LIA TRIUKŠ MĄ:

Patikrinkite, ar prietaisas stovi ant lygaus paviršiaus.

PRIETAISAS LEI DŽIA :

Patikrinkite, ar neužsikimšusios vandens rezervuaro viršuje esančios vandens surinkimo angos.

Pažiūrėkite, ar neužsikimšęs virš vandens rezervuaro esantis vandens kondensato nuotakas.

PALDIES!

Paldies, ka esat izvēlējies mūsu mitruma regulētāju. Mēs vēlētos Jūs iepazīstināt ar daudzajām iespējām, ko piedāvā šī mašīna. Lūdzu, veltiet pietiekamu laiku sprīdi šīs rokasgrāmatas rūpīgai izlasīšanai un saglabājiet to vēlākai atsaucei.

TEHNISKIE DATI

| | |
|--------------------------------------|---|
| Strāvas padeve | 230V/50Hz |
| Strāvas patēriņš | 490 W (pie telpas temperatūras 27 °C, Rh 60%) |
| Dzesētāja tips | R134a |
| Dzesētāja slodze | 210 g |
| Tvaiku izņemšanas kapacitāte | 20 l / dienā (pie telpas temperatūras 30 C, RH 80%) |
| Darba diapazons | 5-35 C |
| Ūdens tvertnes kapacitāte | 4,7 l |
| Izmērs (platums x garums x augstums) | 305 x 335 x 580 mm |
| Neto svars | 22,5 kg |

Lekārta satur fluorīda siltumnīcas efektu izraisošo gazi, ta globālas sašilsanas koeficients ir vienāds (GWP) = 1300 (CO₂=1)

KĀ TĀ DARBOJAS

Šis mitruma regulētājs kontrolē gaisa mitrumu dzenot gaisā esošos tvaikus cauri ierīces dzesēšanas elementiem. Saskaroties ar aukstajām virsmām, gaisā esošie tvaiki kondensējas. Šis kondensāts tiek droši novadīts ūdens tvertnē. Pēc tam sausinātais gaiss nokļūst sildīšanas spirālē, kur tiek nedaudz uzsildīts un atgriežas telpā ar mazliet augstāku temperatūru.

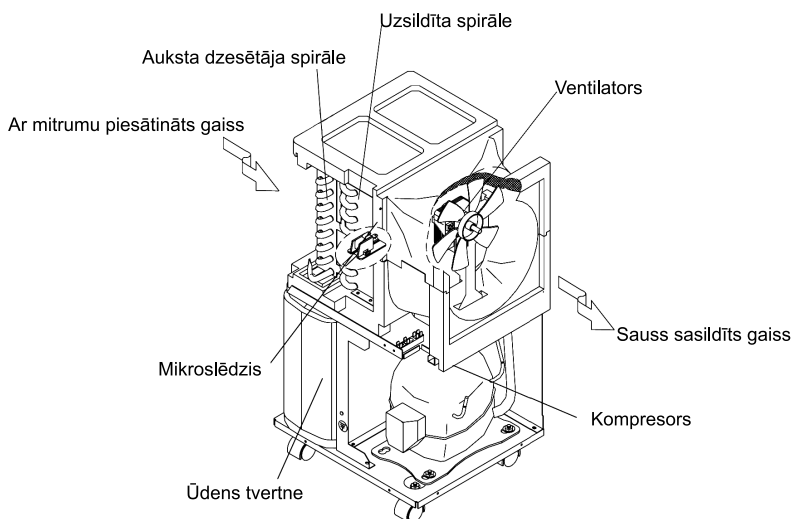

KUR IEK ĀRTU LIET OT

Šis gaisa žāvētājs ir domāts gaisa mitruma likvidēšanai, veidojot veselīgu un komfortablu apkārtējo vidi. Tā ir piemērota lietošanai:

PAGRABA STĀVOS, PAGRABOS, NOLIKTAVĀS, PIELIEKAMOS,
SABIEDRISKĀS LABIERĪCĪBĀS, VIRTUVĒS, BIBLIOTEKĀS, GALERIJĀS,
VELVĒS, DATORU TELPĀS, ARHĪVOS, DZĪVOJAMĀS TELPĀS,
GUĻAMISTABĀS ...

SVARĪGI DROŠĪBAS NOTE IKUMI

- Turiet iekārtu vienmēr vertikālā pozīcijā.
- Ja iekārta ir tikusi transportēta vai atradusies slīpā stāvoklī (piem., tīrīšanas laikā), nogaidiet vienu stundu, pirms Jūs pievienojat to strāvas avotam.
- Atstājiet ap iekārtu 15 cm brīvas telpas.
- Turiet visus svešķermeņus nost no gaisa ieplūdes vai izplūdes atverēm.
- Turiet iekārtu nost no sildītājiem vai cita siltumu izdaloša aprīkojuma.
- Nekad nelejiet vai neizsmidziniet ūdeni virs iekārtas.
- Barošanas avota strāvai ir jāsakrīt ar datiem, kas parādīti iekārtas etiķetē.
- Šī ierīce nav paredzēta lietošanai bērniem un cilvēkiem ar ierobežotām fiziskām, sensorām vai garīgām spējām, vai kuriem trūkst pieredzes un zināšanu. Šīs personas ierīci drīkst lietot tikai stingrā kompetentu personu uzraudzībā. Ierīci lietot vai uzglabāt bērniem nepieejamā vietā!

PIRMS LIETOŠANAS

UZMANĪBU!

Vienmēr turiet ierīci vertikālā stāvoklī.

Pēc transportēšanas vai sašķiešanas (piemēram, tīrīšanas laikā), pagaidiet vienu stundu pirms pieslēdziet ierīci elektriskajam tīklam.

Neļaujiet svešķermeņiem atrasties gaisa ieplūdes un izplūdes atveru tuvumā. Elektriskā tīkla rozetei ir jāatbilst specifikācijām, kas redzamas uz plāksnītes ierīces aizmugurē.

Ja elektrības padeves vads ir bojāts, lai izvairītos no nelaimes gadījumiem, to jānomaina servisa pārstāvim vai kvalificētam speciālistam.

Nekad nelietojiet kontaktdakšu ierīces izslēgšanai vai ieslēgšanai.

Vienmēr lietojiet slēdži, kas atrodas uz vadības paneļa.

Pirms ierīces pārvietošanas, vispirms izslēdziet to, pēc tam atvienojiet no tīkla un iztukšojiet ūdens tvertni.

Nelietojiet ierīcē kukaiņu iznīcināšanas aerosolus vai uzliesmojošus tīrītājus.

Nekad nelejiet vai nesmidziniet ūdeni uz ierīces.

SVARĪGI!

Nelietojiet ierīci, ja apkārtējā gaisa temperatūra ir zemāka par 5°C, lai novērstu cieta ledu veidošanos uz iztvaikošanas spirāles.

VADĪBA

1. Strāvas indikators
2. Ūdens tvertnes piepildīšanās indikators
3. Ventilatora ātruma slēdzis
4. Mitruma regulators

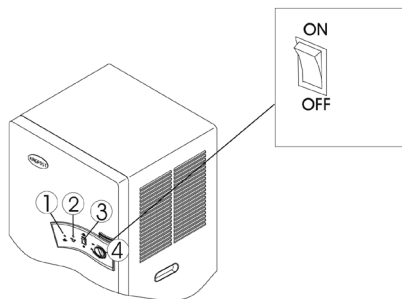



IESLĒGŠANA / IZSLĒGŠANA

Iestatiet mitruma regulētājā vēlamo

mitruma līmeni (mitruma atdalīšanas daudzums palielinās pulksteņa rādītāja virzienā) vai 'CNT' nepārtrauktu darbību. Lai izslēgtu ierīci, pagrieziet mitruma regulētāju stāvoklī 'OFF' (izslēgts).

VENTILĀCIJAS ĀTRUMA IESTATĪŠANA

Mitruma regulētājs piedāvā divu ātrumu ventilatoru. Parastos apstākļos iestatiet ātrumu uz . Ja vēlaties lēnāku darbību, iestatiet ātrumu zemākajā stāvoklī .

DRENĀŽA

Ūdens tvertnes iztukšošana

Kad ūdens tvertne ir pilna vai nav pareizi ievietota, izgaismojas indikators "water full" (tvertne ir pilna) un ierīce automātiski izslēdzas.

Lai izņemtu ūdens tvertni, velciet to taisnā leņķī ārā no ierīces, lietojot pievienotos rokturus.

Pēc ūdens tvertnes iztukšošanas ievietojiet to atpakaļ vietā.

Pārliecinieties, ka ūdens tvertne ir ievietota pareizi, pārbaudot, ka indikators "Water full" (tvertne ir pilna) nodziest un Jūsu mitruma regulētāju var ieslēgt.

Nepārtraukta drenāža

Kad mitruma regulētājs darbojas ļoti mitra gaisa apstākļos, ūdens tvertni jāiztukšo daudz biežāk. Šādos gadījumos ir lietderīgi iestatīt ierīci nepārtrauktas drenāžas režīmā; to veic šādi:

1. Noņem ūdens tvertni.
2. Novieto ūdens tekni kā parādīts zīmējumā.
* Ierīce nedarbosies bez ūdens tvertnes, ja ūdens tekne nebūs ievietota pareizi.
3. Piestipriniet vienu atbilstoša izmēra drenāžas caurules galu pie ūdens teknes.
4. Ievietojiet otru drenāžas caurules galu drenē tā, lai tā nebūtu savērpusies vai saliekta.
5. Pārliecinieties, ka ūdens vienmēr brīvi plūst un caurule paliek savā vietā.
6. Ļoti augstā laikā, jāievēro piesardzības pasākumi, lai drenāžas caurule neaktivizētu "Water full" (tvertne ir pilna) izslēdzēju.

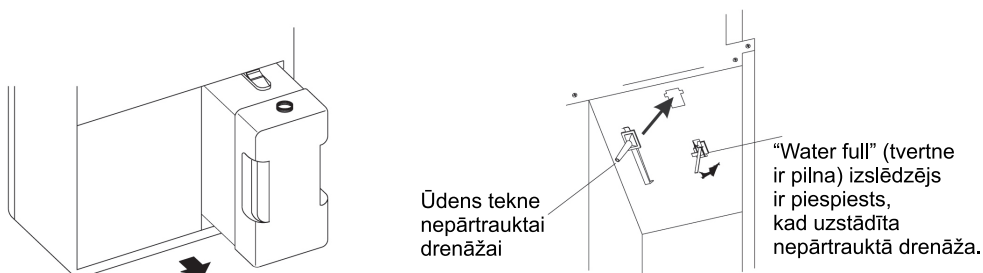

APKOPE

Pirms jebkuras tīrīšanas vai apkopes veikšanas vienmēr atvienojiet ierīci no elektriskā tīkla.

KOR PUSA TĪRĪŠANA

Lietojiet sausu drāniņu ierīces tīrīšanai. Nelietojiet gaistošas ķīmiskas vielas, benzīnu, šķīdinātājus, ar ķīmikālijām piesūcinātus audumus un citus tīrīšanas līdzekļus. Tie visi var sabojāt korpusu.

GLABĀ ŠANA

Ja ierīce netiek lietota ilgāku laiku. Lūdzu: Izslēdzot ierīci, atvienojiet maiņstrāvas vadu un satiniet. Pilnībā iztukšojiet ūdens tvertni un izslaukiet to tīru. Apsedziet ierīci un glabājiet vietā, kur nevar piekļūt tieši saules stari.

BOJĀJUMU IZLABOŠANA

IERĪCE NEDARBOJAS :

Pārbaudiet vai ierīce ir pieslēgta elektriskajam tīklam. Pārlicinieties, ka mitruma regulētājs (vai ON/OFF (ieslēgšanas / izslēgšanas)) slēdzis ir ieslēgts. Pārbaudiet, vai ūdens tvertne ir pareizi ievietota ierīcē un nav piepildīta. Pārlicinieties, ka gaisa ievadīšanas un izvadīšanas sprauslas nav nosprostotas.

IERĪCE DARBOJAS SKAŅI:

Pārbaudiet, vai ierīce ir novietota uz līdzenas virsmas.

IERĪCĒ IR SŪCE:

Pārbaudiet, vai ūdens savākšanas atveras tvertnes augšpusē nav nosprostotas. Pārlicinieties, ka kondensētā ūdens tekne virs ūdens tvertnes nav nosprostotas.

Благодарим Вас!

Мы благодарим Вас за то, что Вы выбрали наш осушитель воздуха. Мы надеемся, что Вы останетесь довольными множеством преимуществ, предлагаемых данным устройством. Просим Вас внимательно прочитать данное руководство перед началом эксплуатации устройства и сохранить его на будущее.

Технические данные

| | |
|---------------------------------------|---|
| Питающее напряжение | 230 В/50 Гц |
| Потребляемая мощность | 490 Вт (при номинальной температуре 27 °С, ОВ 60%) |
| Используемый хладагент | R134a |
| Количество хладагента | 210 г |
| Производительность удаления влаги | 20 л/день (при номинальной температуре 30 °С, ОВ 80%) |
| Рабочий диапазон | 5-35 °С |
| Ёмкость водяного бака | 4,7 л |
| Размеры (Ш x Д x В) | 305 x 335 x 580 мм |
| Вес нетто | 22,5 кг |
| Срок эксплуатации оборудования 5 лет. | |

Установка содержит фтористый тепличный газ, его коэффициент глобального потепления составляет (GWP) = 1300 (CO₂=1)

Принцип работы

Осушитель регулирует влажность, заставляя излишнюю влажность конденсироваться из воздуха внутри устройства во время прохождения через охлаждающие элементы. Контакт с холодной поверхностью приводит к конденсации влаги. Этот конденсат отводится затем в водяной бак. Затем осушенный воздух проходит через подогревающий змеевик, где немного подогревается и возвращается в помещение при слегка повышенной температуре.

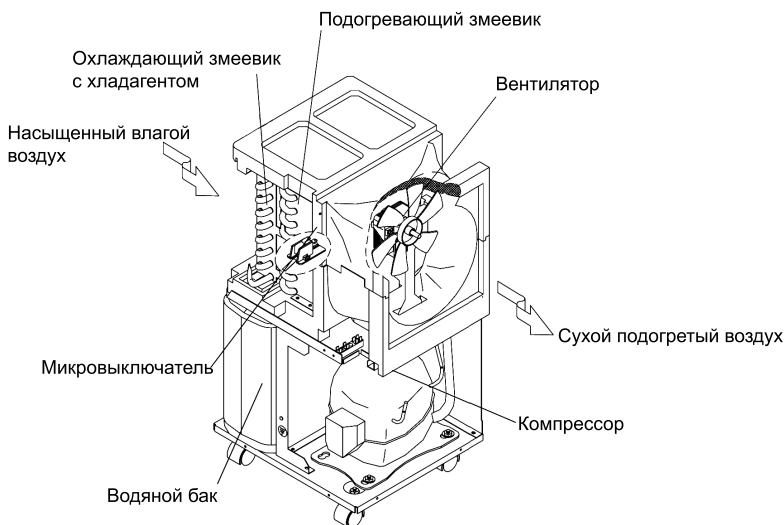

Где используется осушитель

Осушитель спроектирован для удаления влажности из воздуха и создания более здоровой и комфортной среды. Его можно использовать:

В ПОДВАЛАХ, СКЛАДАХ, ТУАЛЕТАХ, ПОДСОБНЫХ ПОМЕЩЕНИЯХ, КУХНЯХ, БИБЛИОТЕКАХ, ГАЛЛЕРЕЯХ, ХРАНИЛИЩАХ, КОМПЬЮТЕРНЫХ ЦЕНТРАХ, АРХИВАХ, ЖИЛЫХ ПОМЕЩЕНИЯХ, СПАЛЬНЯХ ...

Важные меры предосторожности

- Устройство всегда должно находиться в вертикальном положении.
- Дайте устройству постоять в течение часа перед подключением к электросети после транспортировки, или если его наклоняли, например, во время чистки.
- Обеспечьте 15 см свободного пространства вокруг устройства.
- Уберите все посторонние предметы от воздухозаборника и выходных отверстий.
- Не располагайте устройство рядом с нагревателями и другим генерирующим тепло оборудованием.
- Не лейте и не разбрызгивайте воду на устройство.
- Электросеть должна соответствовать данным, приведённым на паспортной табличке устройства.
- Не разрешайте пользоваться прибором детям и лицам с ограниченными физическими, мануальными и умственными возможностями, не имеющим опыта и умения, до тех пор, пока они не будут обучены и ознакомлены с инструкцией по эксплуатации прибора. Не позволяйте детям пользоваться или играть прибором. Срок эксплуатации - 5 лет. Гарантия - 1 год

Перед использованием

Предостережения!

Всегда держите устройство в вертикальном положении • Оставьте устройство постоять в течение одного часа после транспортировки или после того, когда устройство наклонялось (например, во время чистки) • Уберите все посторонние предметы от входного и выходного воздушных отверстий • Параметры сети электропитания должны соответствовать данным, приведённым на фирменной табличке на задней стороне устройства • Если провод питания повреждён, его должен заменить уполномоченный представитель обслуживающей фирмы или аналогичное квалифицированное лицо для того, чтобы избежать риска возникновения несчастного случая • Никогда не используйте вилку провода питания для включения и выключения устройства • Всегда используйте выключатель на панели управления • Перед перемещением устройства сначала выключите его, затем отсоедините водяной бак и опорожните его • Не используйте аэрозолей для очистки от насекомых или других горючих чистящих средств для очистки устройства • Никогда не лейте и не разбрызгивайте воду на устройство

Важно! Не используйте данное устройство при температуре окружающей среды ниже 5 °C для предотвращения образования толстого слоя льда на испарительном змеевике.

Эксплуатация

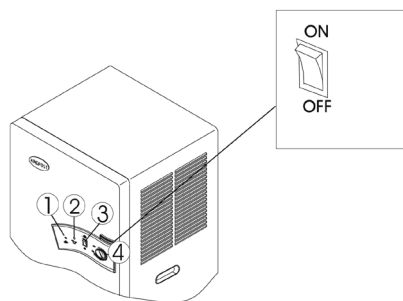

1. Индикатор питания
2. Индикатор заполнения бака
3. Переключатель скорости вращения вентилятора
4. Регулятор влажности



Включение / Выключение

Установите регулятор влажности на желаемый уровень влажности (интенсивность удаления воды увеличивается по часовой стрелке) или в положение "CNT" для непрерывного режима работы. Для выключения устройства поверните регулятор влажности в положение OFF.

установка скорости вентилятора

В данном устройстве установлен двухскоростной вентилятор. В нормальных условиях установите скорость на . Если Вам необходимо, чтобы устройство работало тише, установите скорость в более низкое положение .

Дренаж

Опорожнение водяного бака

Если водяной бак заполнился или был установлен неправильно, загорится индикатор и устройство выключится автоматически.

Для удаления бака с водой просто вытащите его из устройства, используя прилагаемую рукоятку.

После опорожнения бака установите его обратно в предусмотренный для него отсек. Убедитесь, что он установлен надлежащим образом, чтобы погас индикатор и Ваш осушитель вернулся в рабочее состояние.

Постоянный сток

Если осушитель работает при очень высоких уровнях влажности, бак следует опорожнять чаще. В такой ситуации более удобным установить устройство в режим постоянного стока путём выполнения следующих процедур.

1. Удалите бак с водой.
2. Расположите жёлоб, как показано на рисунке.
* Устройство не будет работать без водяного бака, если жёлоб расположен неправильно.
3. Расположите один конец дренажной трубки соответствующего диаметра над жёлобом.
4. Установите другой конец трубки в сток, проследив за тем, чтобы он не загнулся или не свернулся кольцом.
5. Убедитесь, что вода в любом случае вытекает свободно и шланг всегда остаётся на своём месте.
6. В очень холодную погоду следует принять меры предосторожности от отключения дренажной трубки ввиду переполнения водой.

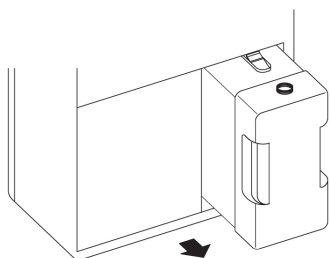

Жёлоб для
непрерывного
дренажа

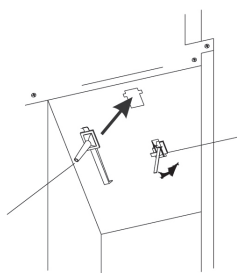

Выключатель по
переполнению
водой нажат при
установке жёлоба
для непрерывного
дренажа.

Техническое обслуживание

Каждый раз прежде, чем приступить к каким бы то ни было работам по техническому обслуживанию или очистке, отсоединить устройство от сети электропитания.

Очистка корпуса

Для вытирания устройства используйте мягкую ткань.

Никогда не используйте летучих химикатов, бензина, моющих средств, химически обработанных тканей или других чистящих растворов.

Всё перечисленное может до определённой степени повредить корпус устройства.

Хранение

Если устройство не будет использоваться в течение продолжительного периода времени.

Отключите устройство, выньте вилку из розетки и сложите провод питания аккуратно.

Полностью опорожните водяной бак и вытрите его насухо.

Накройте устройство и храните его в месте, не подверженном воздействию прямого солнечного света.

поиск и устранение неисправностей

Устройство не работает:

Убедитесь, что устройство включено в сеть.

Убедитесь, что регулятор влажности (или выключатель ON/OFF) включен.

Проверьте, что водяной бак правильно установлен на устройстве и не заполнен водой полностью.

Убедитесь, что входной и выходной патрубки для воздуха не забиты.

Чрезмерный шум при работе:

Убедитесь, что устройство стоит на горизонтальной поверхности.

Устройство протекает:

Убедитесь, что отверстия для сбора воды в верхней части водяного бака не заблокированы.

Убедитесь, что выход из лотка для сбора конденсата над водяным баком не заблокирован.

KIITOS !

Kiitämme kuivaimemme ostamisesta. Toivomme, että olette tyytyväisiä tuotteemme etuihin.

Pyydämme lukemaan tämän käyttöohjeen huolellisesti ja säilyttämään sen tulevan käytön varalta.

TECHNISCHE SPECIFICATIE

DH 721

| | |
|------------------------|------------------------------|
| Virransyöttö | 230V/50Hz |
| Tehontarve | 490 W (RT 27°C, Rh 60%) |
| Jäähdytysneste | R134a |
| Jäähdytysnesteen paino | 210 g |
| Kosteuden poisto | 20 l/päivä (RT 30°C, RH 80%) |
| Käyttölämpötila | 5-35°C |
| Vesitilan tilavuus | 4,7 l |
| Mitat(LxSxK) | 305x335x580 mm |
| Nettopaino | 22,5 kg |

Kuvain sisältää fluorattua kasvihuonekaasua, jonka globaali lämpenemiskerroin (GWP) on 1300 (CO2 I).

TOIMINTA

Kuivain säätelee suhteellista kosteutta aiheuttamalla ylimääräisen kosteuden kondensoitumista jäähdytyslementteihin. Ilman kylmään pintaan koskettaessa siihen sisältyvä kosteus tiivistyy. Seuraavaksi näin tiivistynyt vesi johdetaan pois vesisäiliöön. Kuivattu ilma siirtyy kierukkavastukseen, jossa se lämmitetään pienen verran ja palautetaan sisätilaan hieman kohotetulla lämpötilalla.

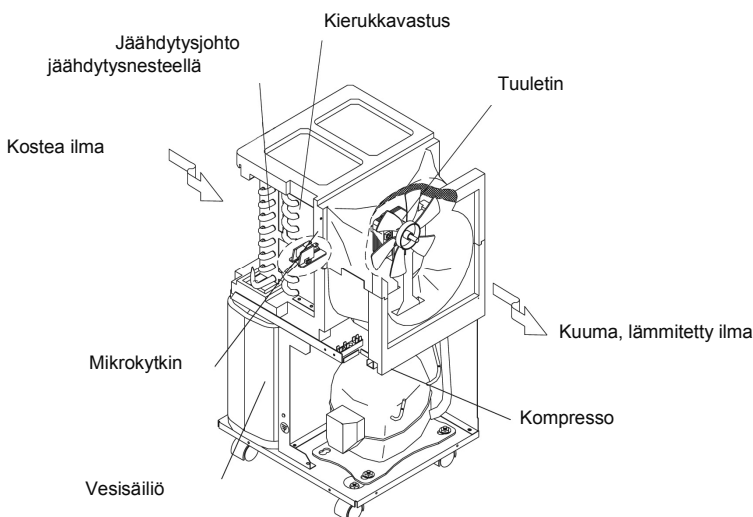

KÄYTTÖTARKOITUS

Tämä kuivain on tarkoitettu kosteuden poistamiseen sekä terveellisen ja miellyttävän ilmapiirin luomiseen.

Soveltuu käytettäväksi KELLAREISSA, VARASTOISSA, KAAPEISSA, KÄYTTÖILOISSA, KEITTIÖISSÄ, KIRJASTOISSA, GALLERIOISSA, TIETOKONEHALLEISSA, ARKISTOISSA, OLOHUONEISSA, MAKUUHUONEISSA...

KÄYTTÖTURVALLISUUS

- Laitteen tulee olla aina asetettu pystysuorassa.
 - Ennen laitteen sähköverkkoon kytkemistä kuljetuksen tai kallistumisen jälkeen (esim. puhdistuksen yhteydessä) on laite jätettävä pystyasentoon yhden tunnin ajaksi.
 - Pienin turvaväli laitteen ympärillä on 15 cm.
 - Suojaa ilman tulo- ja poistoaukko epäpuhtauksilta.
 - Laitteen lähellä ei saa olla pattereita eikä muita lämmön lähteitä.
 - Laitteen päälle ei saa kaataa eikä ruiskuttaa vettä.
 - Sähköverkon tulee olla tyyppikilven mukainen.
 - Tämä laite ei ole tarkoitettu lasten tai muulla tavoin vajaatuntoisten henkilöiden käyttöön, joilla ei ole kokemusta tai perehtyneisyyttä laitteen käyttöön. Käyttö on sallittu, jos se tapahtuu valvottuna ja käytöstä vastaava täysi-ikäinen henkilö on perehtynyt laitteen käyttöohjeisiin.
- On kiinnitettävä huomiota siihen, etteivät lapset joudu leikkimään laitteella.

ENNEN KÄYTTÖÖNOTTA

HUOM!

• Laitteen tulee olla aina asetettu pystysuorassa • Ennen laitteen sähköverkkoon kytkemistä kuljetuksen tai kallistumisen jälkeen (esim. puhdistuksen yhteydessä) on laite jätettävä pystyasentoon yhden tunnin ajaksi • Älä estä ilman tulo- tai poistoaukkoa • Sähköverkon parametrien pitää olla tyyppitarran mukaiset • Sähköjohdon vaurioitussa on käännettävä valtuutetun huoltoliikkeen puoleen sähköiskuvaaran ehkäisemiseksi • Laitetta ei saa kytkeä päälle ja pois päältä irrottamalla pistoke sähköverkon pistorasiasta.

Käytä aina ohjauspaneelin kytkintä • Ennen laitteen siirtämistä se on ensin

sammutettava ja kytkettävä irti sähköverkosta sekä sen vesisäiliö on tyhjennettävä

• Laitteen puhdistusta varten ei saa käyttää tuholaismyrkyn ruiskuja tai muita tulenarkoja puhdistusaineita • Laitteen päälle ei saa kaataa tai ruiskuttaa vettä.

HUOM!

Jäähdytyskierukan jäätyminen estämiseksi laitteen käyttöä alle 5°C:n lämpötilassa on vältettävä.

TOIMINTA



1. Virransyötön ilmaisin
2. Ietku Veden täyttymisen ilmaisin
3. Tuulettimen nopeuskytkin
4. Kosteustason säätö (kosteudensäädin)

KÄYTTÖ

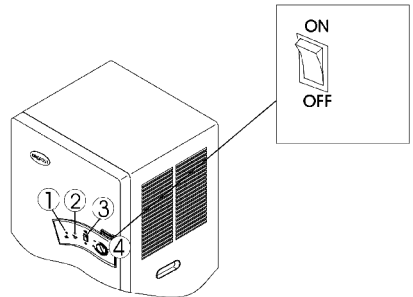
- Aseta kosteustason säätönappi MAX (kuivaustehokkuus kasvaa myötäpäivään) tai CNT-asentoon jatkuvaa tilaa varten.
- Laitteen sammuttamiseksi aseta kosteustason säätönappi OFF-asentoon.



Tuulettimen pyörimisnopeuden säätö

Tämä kuivain on varustettu kaksitoimisella tuulettimella. Normaaleissa olosuhteissa nopeus on asetettava . Laitteen melutason pienentämiseksi nopeus on asetettava .

VEDENPOISTO

VESISÄILIÖN TYHJENTÄMINEN

Kun vesisäiliö on täynnä tai se on asetettu väärin, kytkeytyy laite automaattisesti pois päältä. Tällöin vesisäiliön täyttymisen ilmaisin kytkeytyy päälle.

Vesisäiliön ulos ottamiseksi on se ensin vedettävä ulos vaakasuorassa kahvan avulla.

Säiliön tyhjentämisen jälkeen asenna se takaisin paikalleen ja varmista, että se on asetettu oikein. Mikäli säiliö on asennettu väärin, sen täyttymisen ilmaisin ei sammuu eikä laite käynnisty.

KIINTEÄ VEDENPOISTO

Jos kuivainta käytetään hyvin kosteissa käyttöolosuhteissa, vesisäiliö vaatii usein tyhjentämistä. Tällöin mukavampi on kiinteä vedenpoistoratkaisu. Sen asennustapa on seuraava:

1. Irrota vesisäiliö.
2. Aseta tyhjennysventtiili kuvassa esitetyllä tavalla.
 - * Laite ei käynnisty ilman vesisäiliötä, mikäli kiinteää vedenpoistotoimintoa ei asenneta oikein.
3. Kiinnitä toinen vedenpoistoletkun pää tyhjennysaukkoon
4. Toinen letkun pää on asennettava esim. lattiakaivoon sekä vältettävä sen taipumista tai vääntymistä.
5. Tarkista vedenpoiston oikeellisuus sekä vedenpoistoletkun kiinnitys
6. Matalissa lämpötiloissa vedenpoistoletku on suojeltava jäätymiseltä.

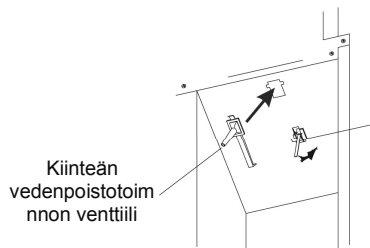
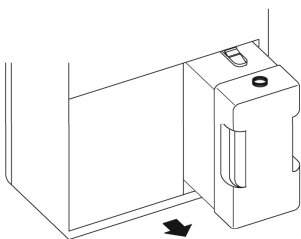

Säiliön täyttymiskatkaisijaon painettu kiinteän vedenpoistotoiminnon asennuksen jälkeen.

HUOLTO

Aina ennen minkä tahansa huolto-, siirto- ja puhdistustöiden aloittamista on laite kytkettävä irti sähköverkosta.

RUNGON PUHDISTUS

Laitetta on pyyhittävä kuivalla kankaalla.

Ei saa käyttää haihtuvia kemikaaleja, bensiiniä, puhdistusaineita, kemiallisesti muutettuja kankaita tai muita puhdistusliuoksia, sillä ne voivat vaurioittaa laitteen kotelon. Ne voivat vaurioittaa kotelon.

SÄILYTYS

Ellei kuivainta käytetä pidempiaikaisesti, on toimittava seuraavasti:

- Sammuta laite, kytke se irti sähköverkosta ja puhdista sähköjohto
- Tyhjennä ja pyyhi vesisäiliö kokonaan.
Peitä laite ja aseta se suoralta auringonsäteilyltä suojattuun paikkaan.

VIANETSINTÄ

LAITE EI TOIMI:

Varmista, että:

- laite ei ole kytketty sähköverkkoon
- kosteustason säädin on työasennossa
- vesisäiliö on asetettu oikein eikä se ole täysi
- ilman tulo- tai poisto-ilma ei ole tukkeutunut

LAITE PITÄÄ KOVASTI ÄÄNTÄ:

Tarkista, onko laite asetettu tukevasti tasaiselle alustalle.

VUOTO:

Varmista, että:

- veden syöttöaukot säiliön yläpuolella eivät ole tukkeutuneet
- tiivistyneen veden poisto säiliön yläpuolella ei ole tukkeutunut

ZAHVALJUJEMO!

Zahvaljujemo Vam za odabir našeg odvlaživača. Nadamo se da ćete uživati u brojnim prednostima koje nudi ovaj uređaj. Molimo Vas, nađite malo vremena da pažljivo pročitate ove upute i sačuvajte ih za buduće korištenje.

TEHNIČKI PODACI

DH 721

| | |
|------------------------------|--------------------------------|
| Električno napajanje | 230V/50Hz |
| Potrošna snaga | 490 W (RT 27 °C, Rh 60%) |
| Rashladno sredstvo | R134a |
| Težina rashladnog sredstva | 210 g |
| Uklanjanje vlage | 20 l/dnevno (RT 30 °C, RH 80%) |
| Radna temperatura | 5-35 °C |
| Volumen spremnika za vodu | 4,7 l |
| Dimenzije (Šir.x Dub.x Vis.) | 305x335x580 mm |
| Neto težina | 22,5 kg |

Uređaj sadrži fluorirani staklenički plin, a njegov koeficijent globalnog zagrijavanja iznosi (GWP) 1300 (CO2 I)

PRINCIP RADA UREĐAJA

Odvlaživač regulira relativnu vlažnosti prisiljavajući prekomjernu vlagu da kondenzira na rashladnim elementima uređaja. Kontakt s hladnom površinom dovodi do kondenziranja vlaga iz zraka. Kondenzirana vlaga se zatim kao voda sigurno spušta u spremnik vode. Osušeni zrak prolazi kroz zavojnicu za grijanje gdje se malo zagrijava, a zatim šalje u prostoriju s blago povišenom temperaturom.

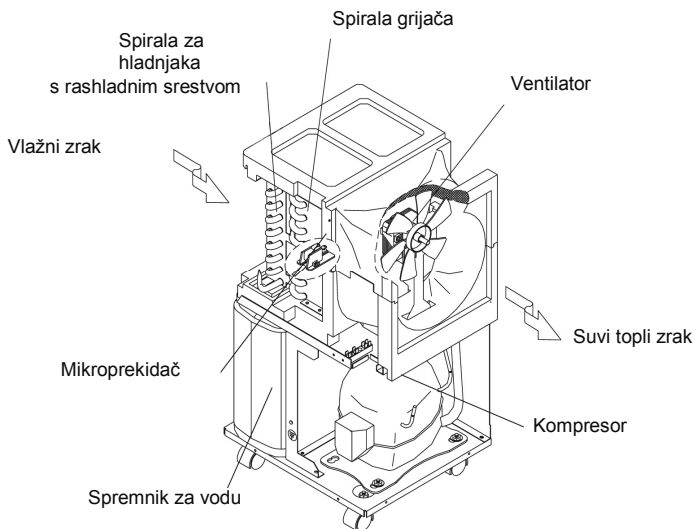

PRIMJENA

Ovaj uređaj je namijenjen za uklanjanje vlage iz zraka i stvaranje zdravog i ugodanog prostora. Pogodan je za uporabu u podrumima, konobama, skladišnim prostorima, ormarima, javnim prostorijama, kuhinjama, knjižnicama, umjetničkim galerijama, računalnim prostorijama, arhivama, dnevnim sobama, spavaonicama ...

SIGURNOST KORISNIKA UREĐAJA

- Uređaj mora uvijek biti postavljen u vertikalnom položaju.
- Prije priključenja na mrežu napajanja u slučaju naginjanja (npr. tijekom čišćenja), treba uređaj ostaviti u uspravnom položaju kroz oko jedan sat vremena prije priključka.
- Slobodan prostor oko uređaja mora biti najmanje 15 cm.
- Treba zaštititi ulazni i izlazni otvor zraka od upada stranih tijela.
- U blizini uređaja ne mogu biti radiator ili drugi izvori topline.
- Nije dozvoljeno razlivati ili prskati vodu na uređaj.
- Mreža napajanja mora zadovoljavati uvijete sa specifikacije navedene na nazivnoj tablici uređaja.
- Ovaj uređaj nije namijenjen da njime rukuju osobe (uključujući i djecu) koje su osjetljive sa smanjenim psihičkim ili mentalnim mogućnostima, kao i osobe koje nemaju dovoljno iskustva i znanja, osim ako nisu pod nadzorom ili ako nisu instruirane o upotrebi uređaja od osobe koja je sadužena za njihovu sigurnost. Djecu treba nadzirati tako da im se ne dopušta igra sa uređajem.

PRIJE POČETKA RADA

UPOZORENJE!

Uređaj mora uvijek biti u vertikalnom položaju • Prije prvog priključenja na mrežu ili u slučaju naginjanja (npr. tijekom čišćenja), treba uređaj ostaviti u uspravnom položaju na jedan sat. Nije dozvoljeno zaslanjati ulazni ili izlazni otvora zraka • Parametri mreže napajanje moraju biti u skladu sa specifikacijom na nazivnoj pločici. • Ako je kabel za napajanje oštećen, treba kontaktirati ovlašteni servisni centar da bi se spriječila opasnost od električnog udara • Nije dozvoljeno uključivanje i isključivanje uređaja utikačem • Uvijek treba koristiti prekidač na upravljačkoj ploči • Za premještanje uređaja, on se mora najprije isključiti, odspojiti sa mreže i isprazniti spremnik za vodu • Za čišćenje uređaja, ne smije se koristiti nikakve sprejeve za čišćenje ili druge zapaljive otopine za čišćenje • Nije dozvoljeno polivati ili prskati vodom preko uređaja.

VAŽNO!

Kako bi se izbjeglo smrzavanje spirale za hlađenje, ne koristiti uređaj na temperaturama ispod 5 ° C.

DJELOVANJE

1. Indikator napajanja
2. Indikator punjenja vode
3. Prekidač brzine ventilatora
4. Regulacija razine vlažnosti (higrostat)

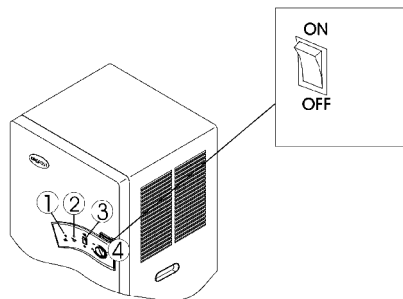



POSTAVLJANJE

- Postaviti ručicu za kontrolu vlažnosti u poziciju „MAX” (učinkovitost sušenja povećava se okretanjem u smjeru kretanja kazaljke na satu) ili „CNT“ za kontinuirani rad.
- Za isključivanje uređaja, staviti ručicu regulacije vlage u položaj. „OFF“

Reglarea vitezei ventilatorului

Podešavanje brzine ventilatora

Odvlaživač je opremljen dvobrzinskim ventilatorom. U normalnim uvjetima treba postaviti brzinu na . Da bi uređaj radio tiše treba postaviti brzinu na .

ODVOĐENJE VODE

PRAŽNJENJE SPREMNIK ZA VODU

Kad je spremnik za vodu pun ili ako nije pravilno postavljen, uređaj se automatski isključuje. Kada je spremnik napunjen, indikator napunjenosti spremnika se svijetli. Da bi se izvadio spremnik za vodu iz uređaja, treba ga izvući pomoću ručke koja se na njemu nalazi.

Nakon pražnjenja spremnika, treba ga ponovno staviti na mjesto i provjeriti je li pravilno postavljen. Ako uređaj nije dobro postavljen, pokazivač razine vode spremnika će pokazivati grešku, a uređaj neće početi raditi.

KONTINUIRANO ODVOĐENJE VODE

Kada odvlaživač radi na vrlo visokoj vlažnosti, spremnik vode zahtijeva česta pražnjenja. U tom slučaju bolje je da odvod vode bude kontinuirani. Da bi se ispraznio spremnik za vodu potrebno je:

1. Izvaditi spremnik za vodu
2. Postaviti izljev kako je prikazano na crtežu
 - * Uređaj neće raditi bez spremnik vode ako nije ispravno postavljen izljev
3. Pričvrstiti jedan kraj odvoda na izljev.
4. Drugi kraj crijeva smjestiti u odvod i provjeriti da negdje nije savijeno ili prignječeno.
5. Provjeriti da voda teče slobodno i da crijevo bude na odgovarajućem mjestu.
6. Pri niskim temperaturama treba osigurati da crijevo za odvod vode ne zamrzne.

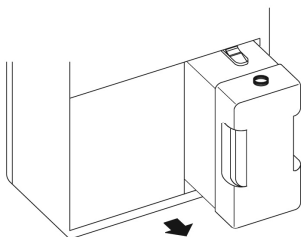

Ispust
kontinuiranog
odvoda

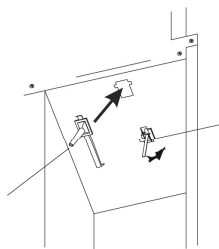

Prekidač
napunjenosti
spremnika pritisnuti
nakon montiranja
ispusta.

ODRŽAVANJE

Prije početka čišćenja ili održavanja, uređaj uvijek treba biti isključite iz struje.

ČIŠĆENJE KUĆIŠTA

Uređaj treba brisati mekom krpom.

Nije dozvoljeno koristiti hlapljive kemikalije, benzin, deterdžente, materijal kemijski čišćene odjeće, ili drugih sredstava za čišćenje. To može oštetiti kućište.

SKLADIŠTENJE

Ako se uređaj ne koristi kroz duže vrijeme treba:

- Isključiti uređaj, iskopčati iz utičnice i očistiti električni kabel i utikač.
- Potpuno isprazniti spremnik vode i obrisati ga.
Pokriti i spremiti uređaj na mjestu zaštićenom od direktne sunčeve svjetlosti.

DETEKTIRANJE I POPRAVAK KVAROVA

UREĐAJ NE RADI

Provjeriti slijedeće:

- je li uređaj spojen na mrežu napajanje.
- nalazi li se regulator razine vlažnosti u radnom položaju
- je li spremnik za vodu ispravno postavljen i da nije pun
- jesu li ulaz ili izlaz zraka blokirani

BUČAN RAD UREĐAJA

Provjeriti stoji li uređaj na ravnoj i horizontalnoj površini

PROPUŠTANJE UREĐAJA:

Uvjeriti se da :

- otvori za vodu na vrhu spremnika nisu začepljeni
- odvod kondenzirane voda iz spremnika gornji nije blokiran

Hartelijk dank!

Hartelijk dank voor het kiezen van onze luchtontvochtiger. We hopen dat u tevreden zult zijn met de vele voordelen die ons apparaat te bieden heeft.

Lees eerst de gebruiksaanwijzing zorgvuldig door voordat u de luchtontvochtiger in gebruik neemt en bewaar de instructies goed en binnen handbereik, zodat u ze desgewenst op een later tijdstip nog eens kunt raadplegen.

TECHNISCHE SPECIFICATIE

DH 721

| | |
|--------------------------|-----------------------------|
| Aansluitspanning | 230V/50Hz |
| Stroomverbruik | 490 W (RT 27 °C, Rh 60%) |
| Koelmiddel | R134a |
| Hoeveelheid koelmiddel | 210 g |
| Ontvochtigingscapaciteit | 20 L/dag (RT 30 °C, RH 80%) |
| Werkings temperatuur | 5-35 °C |
| Capaciteit watertank | 4,7 l |
| Afmetingen (BxDxH) | 305x335x580 mm |
| Netto gewicht | 22,5 kg |

HOE WERKT EEN LUCHTONTVOCHTIGER

De luchtontvochtiger regelt de relatieve vochtigheid in afgesloten ruimtes door lucht op te zuigen en over koelelementen te leiden. Het koude oppervlak van de koelelementen laat het vocht in de lucht condenseren. Het condenswater wordt opgevangen in de watertank. De gedroogde lucht wordt door de uitblaasrooster weer in het vertrek geblazen. De lucht wordt nog iets opgewarmd, voordat deze door een uitblaasrooster weer in het vertrek wordt geblazen

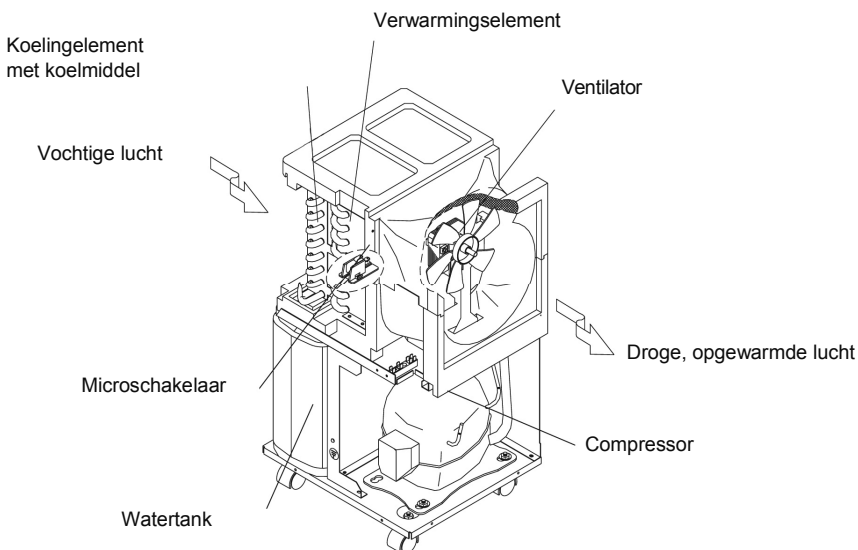

TOEPASSING

Deze luchtontvochtiger is ontworpen om de vochtigheid in afgesloten ruimtes te regelen en om een gezond en comfortabel leefklimaat te creëren.

De luchtontvochtiger is geschikt voor gebruik in SOUTERRAINS, KELDERS, OPSLAGRUIMTES, WANDKASTEN, BIJKEUKENS, KEUKENS, BIBLIOTHEKEN, KUNSTGALERIES, ONDERGRONDSE RUIMTES, COMPUTERWINKELS, ARCHIEVEN, HUISKAMERS, SLAAPKAMERS ...

VEILIGHEID

- Het apparaat moet altijd rechtop staan.
 - Vóór het aansluiten van uw luchtontvochtiger moet deze minimaal 1 uur rechtop hebben gestaan na het transport ervan of nadat deze is gekanteld (bijv. tijdens reiniging ervan).
 - Er moet minstens 15 cm vrije ruimte zijn rondom het apparaat.
 - Stop geen vreemde voorwerpen in de openingen (lucht in- en uitlaten).
 - Gebruik de luchtontvochtiger niet in de buurt van een verwarming of een andere hittebron.
 - Mors of spuit geen water over het apparaat.
 - Controleer de netspanning. De luchtontvochtiger is uitsluitend geschikt voor de aansluitspanningen die staan aangegeven op het typeplaatje aan de achterkant van het apparaat.
 - Deze apparatuur is niet bestemd voor personen (waarin ook kinderen) met beperkte fysieke, zintuiglijke en psychische vaardigheden of personen die geen ervaring met of kennis van deze apparatuur hebben, mits het onder toezicht of volgens gebruiksaanwijzing, die door de personen die voor de veiligheid van deze apparatuur zijn verantwoordelijk plaatsvindt.
- Het is verboden om kinderen alleen met de apparatuur te verlaten.

INSTRUCTIES VÓÓR HET GEBRUIK

LET OP!

- Het apparaat moet altijd rechtop staan.
- Vóór het aansluiten van uw luchtontvochtiger moet deze minimaal 1 uur rechtop hebben gestaan na het transport ervan of nadat deze is gekanteld (bijv. tijdens reiniging ervan).
- Blokkeer de openingen (lucht in- en uitlaten) niet.
- Controleer de netspanning. De luchtontvochtiger is uitsluitend geschikt voor de aansluitspanningen die staan aangegeven op het typeplaatje aan de achterkant van het apparaat.
- Als de stroomkabel van de luchtontvochtiger is beschadigd, dient deze vervangen te worden door een deskundige servicemonteur om ieder risico te voorkomen.
- Zet het apparaat nooit aan en schakel het nooit uit door de stekker uit het stopcontact te trekken. Gebruik hiervoor altijd de schakelaar op het bedieningspaneel.
- Indien u het apparaat wilt verplaatsen, dient u het eerst uit te zetten, de stekker uit het stopcontact te halen en de watertank te legen.
- Gebruik geen spray tegen ongedierte of anderen brandbare schoonmaakmiddelen.
- Reinig de luchtontvochtiger nooit door het apparaat met water te besproeien of in water te dompelen.

BELANGRIJK!

Het apparaat mag niet worden gebruikt bij temperaturen onder 5 °C, om zo ijsafzetting op de verdampers te voorkomen.

WERKING

1. Indicator aansluiting
2. Indicator volle tank
3. Schakelaar voor ventilatorsnelheid
4. Draaiknop vochtregeling (hygrostaat)

BEDIENING

- Zet de draaiknop voor vochtregeling op de positie „MAX” (de ontvochtigingscapaciteit groeit met de wijzers van de klok mee) of op “CNT” voor voortdurende werking.
- Zet de draaiknop voor vochtregeling op de positie “OFF” om het apparaat uit te schakelen.

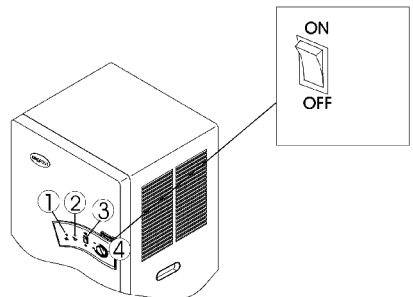

Ventilatorsnelheid instellen

De luchtontvochtiger heeft twee ventilatorsnelheden. In normale omstandigheden dient de snelheid te worden ingesteld op . Om het apparaat stiller te laten werken snelheid instellen op .

WATERAFVOER

WATERTANK LEGEN

Als de watertank vol is, wordt de luchtontvochtiger automatisch uitgeschakeld. De indicator "tank vol" zal gaan branden. Pak het ingebouwde handvat vast en trek de watertank horizontaal voorzichtig uit het apparaat.

Leeg de tank en schuif de tank voorzichtig weer op zijn plaats. Controleer of de indicator "tank vol" uit is en of de luchtontvochtiger het weer doet. Indien dit niet zo is, controleer of de tank goed op zijn plaats zit en corrigeer indien nodig.

VASTE WATERAFVOER

Wanneer de luchtontvochtiger wordt gebruikt in een ruimte met een hoge relatieve luchtvochtigheid, zal het nodig zijn om het waterreservoir vaker te legen. In dat geval verdient het aanbeveling om een aansluiting te maken met vaste afvoer. Dit is mogelijk op de volgende manier:

1. Haal de watertank uit het apparaat.
2. Plaats de tuit zoals aangegeven in de afbeelding.
 - * Het apparaat zal niet aangaan zonder een watertank indien de tuit niet goed is gemonteerd.
3. Sluit een uiteinde van de afvoerslang aan op de tuit.
4. Sluit het andere einde van de slang aan op een vaste waterafvoer en controleer of de slang niet geknikt of gedraaid is.
5. Zorg ervoor dat het condenswater vrijelijk kan worden afgevoerd en dat de afvoerslang goed vastzit.
6. Let erop dat bij koude weersomstandigheden de afvoerslang niet kan bevriezen.

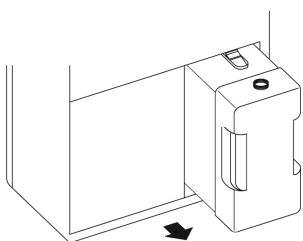

Tuit van de
vaste
waterafvoer

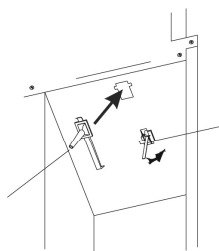

De schakelaar van de
watertank is ingedrukt
na montage van de tuit.

ONDERHOUD

Alvorens (onderdelen van) het apparaat te reinigen resp. te vervangen, dient u de stekker uit het stopcontact te halen.

SCHOONMAKEN VAN DE BUITENKANT

Gebruik alleen een zachte doek om de buitenkant van het apparaat schoon te maken.

Gebruik geen bijtende of agressieve schoonmaakmiddelen in spray, benzine, of stoffen met chemische middelen. Deze middelen kunnen het apparaat blijvend beschadigen.

OPSLAG

Volg de onderstaande instructies op indien u de luchtontvochtiger gedurende een langere periode niet wilt gebruiken:

- Het apparaat uitschakelen, de voedingskabel uit het stopcontact trekken en netjes oprollen.
- Watertank legen en alle onderdelen goed drogen.
- De luchtontvochtiger bedekken en het apparaat op een plaats bewaren waar het niet wordt blootgesteld aan direct zonlicht.

VERHELPEN VAN STORINGEN

DE LUCHTONTVOCHTIGER WERKT NIET:

Controleer of:

- het apparaat is aangesloten op een stopcontact.
- de regelaar van het vochtigheidsgehalte zich binnen de werkingspositie bevindt
- de watertank juist is geïnstalleerd en niet vol is
- de luchtinlaat of –uitlaat niet is verstopt

HET APPARAAT MAAKT VEEL LAWAAI:

Controleer of het apparaat stabiel staat op een effen oppervlak.

ER LOOPT WATER UIT DE LUCHTONTVOCHTIGER:

Controleer of:

- de wateropeningen aan de bovenkant van de watertank niet verstopt zijn.
- de afvoer van het condenswater niet is verstopt.

TAKK !

Takk for at du valgte vår lufttørker. Vi håper at dere vil bli fornøyd med dette apparatet. Vennligst ta litt tid å lese gjennom denne håndboken og oppbevar den for fremtidig bruk.

TEKNISKE DATA

DH 721

| | |
|--------------------------|-----------------------------|
| Tilførselsstrøm | 230V/50Hz |
| Strømforbruk | 490 W (RT 27 °C, Rh 60%) |
| Kjølemiddel | R134a |
| Mengden på kjølemiddelet | 210 g |
| Tørkeeffektivitet | 20 l/dag (RT 30 °C, RH 80%) |
| Virkeområde - temperatur | 5-35 °C |
| Vanntank votum | 4,7 l |
| Dimensjoner (BxDxH) | 305x335x580 mm |
| Netto vekt | 22,5 kg |

Apparatet inneholder fluorholdig drivhusgass, med en GWP verdi på 1300 (CO2 l)

HVORDAN FUNGERER APPARATET

Apparatet skal brukes til lufttørrking. Den kontrollerer den relative fuktigheten i værelset – luften strømmer gjennom apparatet og den overskytende fuktigheten kondenserer på kjøleelementene. Kontakten med en kald overflate forårsaker kondensering av fuktigheten i luften. Deretter blir det kondenserte vannet ført videre til vanntanken. Den avfuktede luften går gjennom kondensatoren, der den blir varmet opp, deretter er luften innblåst i værelset med en litt høyere temperatur.

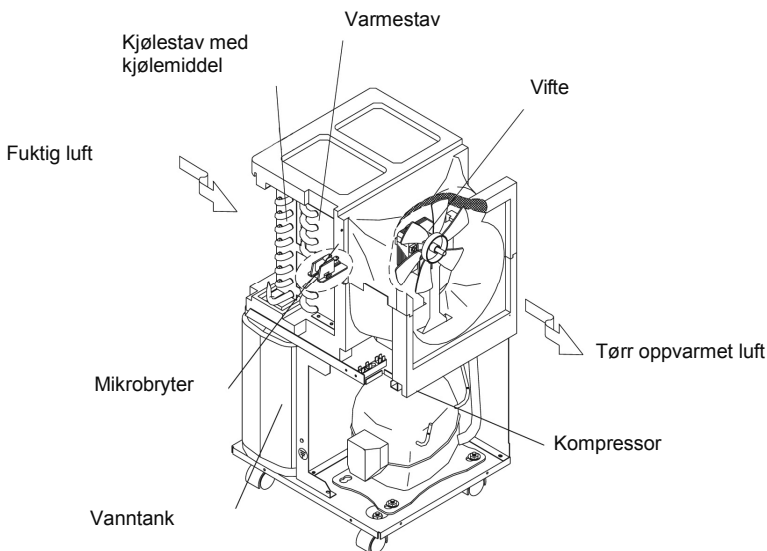

ANVENDELSESOMRÅDE

Lufttørkeren skal brukes til avfukting av luften i værelset for å skape et sunt og behagelig miljø. Apparatet er egnet til bruk i UNDERETASJER, KJELLERE, OPPBEVARINGSROM, VEGGSKAP, OPPHOLDSROM, KJØKKENER, BIBLIOTEKER, KUNSTGALLERIER, UNDERGRUNNSAREALER, DATAROM, ARKIVER, STUER, SOVEROM ...

DRIFTSSIKKERHET

- Apparatet skal til enhver tid stå i lodd.
- Apparatet skal stå minst én time i lodd før det tilkobles strømmettet dersom det har blitt flyttet eller hvis det har vært i skråstilling (f.eks. under rengjøring).
- Det skal være fritt rom rundt apparatet (minst 15 cm).
- Sjekk at det ikke kommer fremmede gjenstander inn i inntaket eller uttaket.
- Apparatet skal ikke stå i nærheten av radiatorer eller annet oppvarmingsutstyr .
- Det er forbudt å helle eller sprøyte vann over apparatet.
- Sjekk at spenningen i strømmettet stemmer med de spesifikasjoner som finnes på merkeskiltet til apparatet.
- Dette utstyret er ikke konstruert for bruk av personer (inkludert barn) med reduserte fysiske, mentale eller følelsesmessige evner eller av personer som ikke har tidligere erfaring med eller kunnskap om utstyret, med mindre dette blir gjort under tilsyn eller i samsvar med utstyrets bruksanvisninger som blir formidlet av en person som er ansvarlig for deres sikkerhet.
Man må være oppmerksom på at barn ikke leker med utstyret.

FØR BRUK

OBS!

- Apparatet skal alltid stå loddrett
- Apparatet skal stå én time i lodd etter at det har blitt tilkoblet strøm etter apparatet ble flyttet og dersom det har stått i skråstilling (f.eks. ved rengjøring)
- Hold åpningene for luftinntak og uttak frie
- Tilførselsspenningen må stemme med de spesifikasjoner som finnes på merkeplaten
- Dersom tilførselsledningen blir skadet, skal man ta kontakt med autorisert service for å unngå elektrisk støt
- Det er forbudt å slå på og av apparatet ved hjelp av støpselet. Bruk knappen på styringspanelet
- Før apparatet skal flyttes, må man slå det av og frakoble strømmettet; vanntanken skal tømmes
- Det er forbudt å bruke insektdrepende midler og andre brannfarlige substanser til rengjøring av apparatet
- Det er forbudt å helle eller sprøyte vann over apparatet..

VIKTIG !

For å forhindre at kjølestaven fryser, skal apparatet ikke brukes i værelser med temperatur lavere enn 5 °C.

VIRKEMÅTE

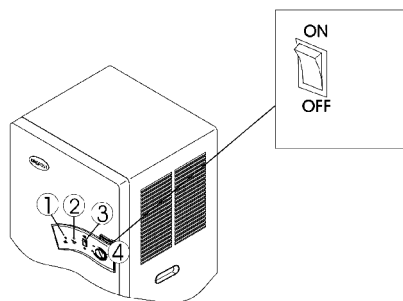

1. Strømtilførselsindikator
2. Vannivåindikator
3. Regulatoren for viftehastigheten
4. Luftfuktighetsregulator (hygrostat)



BETJENING

- Innstill fuktighetsregulatoren i 'MAX' posisjonen (styrken på avfuktingen øker når knappen dreies med urviseren), eller 'CNT' for kontinuerlig drift.
- For å slå av apparatet, vri knappen til OFF (AV) posisjon.

Regulering av viftehastigheten

Lufttørkeren er utstyrt med et vifte med dobbel drift. Under normale omgivelsesbetingelser innstill hastigheten til . Hvis du vil at apparatet lager mindre støy, innstill hastigheten til .

DRENERING AV VANN

TØMMING AV VANNTANKEN

Når vanntanken blir full, vil apparatet slå av automatisk. Indikatoren for full vanntank vil lyse.

For å ta ut vanntanken skal den trekkes vannrett ut fra apparatet ved hjelp av et håndtak.

Etter utført tømning skal vanntanken settes tilbake på plass og det skal sjekkes at tanken ble plassert riktig. Hvis ikke, da vil indikatoren for full vanntank fortsette å lyse og apparatet vil ikke starte.

KONTINUERLIG DRENERING

Dersom lufttørkeren brukes på et sted med et høyt fuktighetsnivå, må vanntanken tømmes oftere. Da kan det være nyttig med kontinuerlig drenering. Dette kan gjøres på følgende måte:

1. Trekk ut vanntanken.
2. Plassér dreneringstappen slik som det er vist på bildet.
 - * Apparatet vil ikke virke uten vanntanken dersom dreneringstappen ikke er montert på en riktig måte.
3. Koble den ene enden av dreneringsledningen til dreneringstappen.
4. Den andre enden skal settes inn i vannuttaket; sjekk at ledningen ikke er bøyd eller vridd.
5. Sjekk at vannet strømmer lett gjennom ledningen og at ledningen er montert riktig.
6. Dersom apparatet brukes i lave temperaturer, skal dreneringsledningen beskyttes mot frysning.

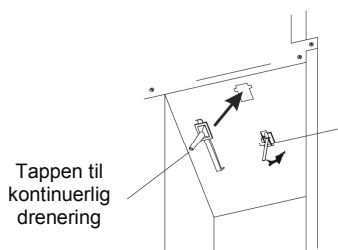
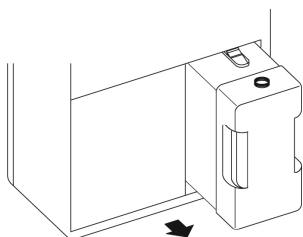

Bryteren til fylling av vanntanken er påtrykt etter at tappen har blitt montert.

VEDLIKEHOLD

Apparatet skal alltid frakobles strømmettet før utføring av vedlikeholds- og reparasjonsarbeid.

RENGJØRING AV HUSET

Apparatet skal rengjøres ved hjelp av en myk klut.

Det er strengt forbudt med bruk av gasser, bensin, rengjøringsmidler, klær som har blitt kjemisk rensert eller andre oppløsninger av rengjøringsmidler. Dette kan føre til skadet i huset til apparatet.

OPPBEVARING

Hvis apparatet ikke skal brukes i en lengre tid, må man:

- Slå av og frakoble apparatet; tilførselsledningen må rengjøres.
- Tømme og tørke vanntanken grundig.
Dekk til apparatet og plassér det på et sted unna fra direkte sollys.

FEILSØKING OG FEILRETTING

APPARATET VIRKER IKKE:

Sjekk at:

- apparatet er tilkoblet strømmettet
- fuktighetsregulatoren er i DRIFT posisjonen
- vanntanken er montert riktig og at den ikke er full
- luftinntaket eller uttaket ikke er tett

APPARATET STØYER FOR MYE:

Sjekk om apparatet står stabilt på et jevnt underlag.

DET LEKKER FRA APPARATET:

Sjekk at:

- åpningene for vanninntak på tanken ikke er tett
- dreneringsåpningen for kondensert vann over tanken ikke er tett

DZIĘKUJEMY !

Dziękujemy za wybór naszego odwilżacza. Mamy nadzieję, że będą Państwo zadowoleni z wielu korzyści, jakie zapewnia nasze urządzenie. Prosimy o poświęcenie czasu na uważne przeczytanie niniejszego podręcznika i zachowanie go na przyszłość.

DANE TECHNICZNE

| | |
|------------------------------|----------------------------------|
| Zasilanie elektryczne | 230V/50Hz |
| Pobór mocy | 490W (RT 27 °C, Rh 60%) |
| Czynnik chłodniczy | R134a |
| Ciężar czynnika chłodniczego | 210 g |
| Usuwanie wilgoci | 20 l/dziennie (RT 30 °C, RH 80%) |
| Temperatura robocza | 5-35 °C |
| Pojemność zbiornika wody | 4,7 l |
| Wymiary (SzxGxW) | 305x335x580 mm |
| Ciężar netto | 22,5 kg |

Urządzenie zawiera fluorowany gaz cieplarniany, jego współczynnik ocieplenia globalnego wynosi (GPW) = 1300 (CO₂=1)

JAK TO DZIAŁA

Odwilżacz reguluje wilgotność względną wymuszając skroplenie nadmiaru wilgoci na elementach chłodzących. Kontakt z zimną powierzchnią powoduje skraplanie wilgoci zawartej w powietrzu. Następnie skroplona woda jest bezpiecznie odprowadzana do zbiornika wody. Osuszone powietrze przechodzi przez spiralę grzejną, gdzie jest nieznacznie podgrzewane i ponownie przesyłane do pomieszczenia z nieco podwyższoną temperaturą.

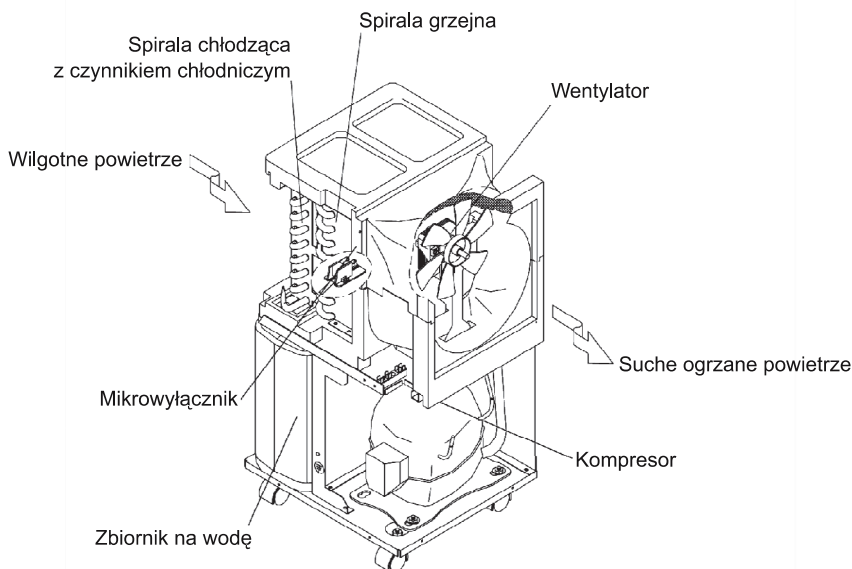

ZASTOSOWANIE

Niniejszy odwilżacz został zaprojektowany w celu usuwania wilgoci z powietrza i tworzenia zdrowego, wygodnego środowiska. Nadaje się do stosowania w SUTERENACH, PIWNICACH, PRZESTRZENIACH SKŁADOWYCH, SZAFACH ŚCIENNYCH, POMIESZCZENIACH UŻYTKOWYCH, KUCHNIACH, BIBLIOTEKACH, GALERIACH, PODZIEMIACH, SALACH KOMPUTEROWYCH, ARCHIWACH, SALONACH, SYPIALNIACH ...

BEZPIECZEŃSTWO UŻYTKOWNIKA

- Urządzenie musi być zawsze ustawione w pozycji pionowej.
 - Przed podłączeniem do sieci zasilającej po transportowaniu lub w przypadku przechylenia (np. podczas czyszczenia) należy pozostawić urządzenie w pozycji stojącej przez jedną godzinę.
 - Wolna przestrzeń wokół urządzenia musi wynosić co najmniej 15 cm.
 - Należy chronić otwór wlotowy i wylotowy powietrza przed ciałami obcymi.
 - W pobliżu urządzenia nie mogą znajdować się grzejniki ani inny sprzęt wytwarzający ciepło.
 - Nie wolno rozlewać ani rozpylać wody nad urządzeniem.
 - Sieć zasilająca musi odpowiadać specyfikacji na nalepce znamionowej.
 - Niniejszy sprzęt nie jest przeznaczony do użytkowania przez osoby (w tym dzieci) o ograniczonej zdolności fizycznej, czuciowej lub psychicznej, lub osoby nie mające doświadczenia lub znajomości sprzętu, chyba że odbywa się to pod nadzorem lub zgodnie z instrukcją użytkowania sprzętu, przekazanej przez osoby odpowiadające za ich bezpieczeństwo.
- Należy zwracać uwagę na dzieci, aby nie bawiły się sprzętem.

PRZED URUCHOMIENIEM

UWAGA!

- Urządzenie musi być zawsze ustawione w pozycji pionowej
- Przed podłączeniem do sieci zasilającej po transportowaniu lub w przypadku przechylenia (np. podczas czyszczenia) należy pozostawić urządzenie w pozycji stojącej przez godzinę
- Nie zastawiać wlotu ani wylotu powietrza
- Parametry sieci zasilającej muszą odpowiadać specyfikacji podanej na nalepce znamionowej
- W przypadku uszkodzenia przewodu zasilającego, należy zwrócić się do autoryzowanego serwisu, by uniknąć niebezpieczeństwa porażenia prądem
- Nie wolno włączać i wyłączać urządzenia za pomocą wtyczki sieciowej. Zawsze należy korzystać z włącznika na panelu sterowania
- By przenieść urządzenie należy najpierw je wyłączyć, odłączyć od sieci zasilającej i opróżnić zbiornik wody
- Do czyszczenia urządzenia nie stosować rozpylaczy środków owadobójczych ani innych łatwo palnych środków czyszczących
- Nie rozlewać ani rozpylać wody nad urządzeniem.

WAŻNE!

By uniknąć zamarzania spirali chłodzącej osuszacza nie stosować urządzenia w temperaturze poniżej 5 °C.

DZIAŁANIE

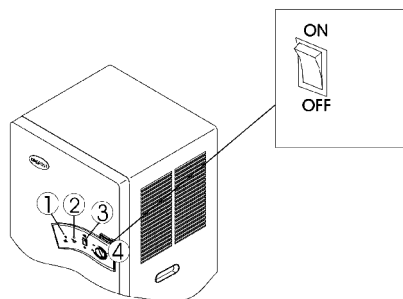

1. Wskaźnik zasilania
2. Wskaźnik napełnienia wodą
3. Przełącznik prędkości wentylatora
4. Regulacja poziomu wilgotności (higrostat)



OBSŁUGA

- Ustawić pokrętkę regulacji poziomu wilgotności w pozycji 'MAX' (efektywność osuszania wrasta zgodnie z kierunkiem ruchu wskazówek zegara) lub 'CNT' dla pracy ciągłej.
- By wyłączyć urządzenie ustawić pokrętkę regulacji poziomu wilgotności w pozycji 'OFF'.

Regulacja prędkości wentylatora

Odwilżacz jest wyposażony w wentylator o podwójnym napędzie. W normalnych warunkach należy ustawić prędkość na . By urządzenie pracowało ciszej, ustawić prędkość na .

ODPROWADZANIE WODY

OPRÓŻNIANIE ZBIORNIKA WODY

Gdy zbiornik wody jest pełny lub niepoprawnie ustawiony urządzenie wyłączy się samoczynnie. Zapali się wskaźnik napełnienia zbiornika.

By wyjąć zbiornik na wodę, należy wysunąć go poziomo z urządzenia przy pomocy uchwytu.

Po opróżnieniu zbiornika wsunąć go na miejsce i upewnić się, że jest prawidłowo ustawiony. Jeśli wystąpią problemy z ustawieniem zbiornika, wskaźnik napełnienia zbiornika nie zgaśnie i urządzenie nie uruchomi się.

ODPŁYW WODY CIĄGŁY

Gdy odwilżacz pracuje w warunkach wysokiego zawilgocenia, zbiornik wody wymaga częstego opróżniania. Wygodniejsze jest wówczas odprowadzanie wody w sposób ciągły. W tym celu należy:

1. Wyjąć zbiornik na wodę.
2. Umieścić sputnicę w sposób pokazany na rysunku.
 - * Urządzenie nie zadziała bez zbiornika na wodę, jeśli spustnica nie zostanie poprawnie umocowana.
3. Umocować jeden koniec przewodu odprowadzającego wodę na spustnicy
4. Drugi koniec przewodu wsunąć w sływ wody; sprawdzając, czy przewód nie jest zgięty lub skręcony.
5. Sprawdzić, czy woda odpływa swobodnie, a przewód ją odprowadzający pozostaje na miejscu
6. W niskich temperaturach zabezpieczyć przewód odprowadzający przed zamarzaniem.

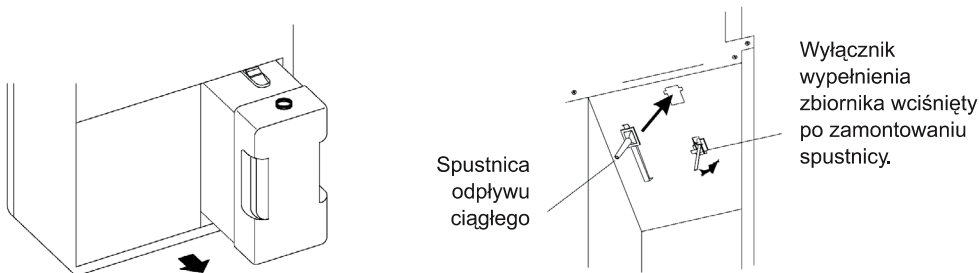

KONSERWACJA

Przed rozpoczęciem konserwacji lub czyszczenia należy zawsze odłączyć urządzenie od sieci zasilającej.

CZYSZCZENIE KORPUSU

Urządzenie należy wycierać miękką szmatką.

Nie wolno stosować lotnych substancji chemicznych, benzyny, detergentów, czyszczonych chemicznie tkanin oraz innych roztworów czyszczących.

Mogą one uszkodzić obudowę.

MAGAZYNOWANIE

Jeśli urządzenie nie będzie używane przez dłuższy okres czasu, należy:

- Wyłączyć urządzenie, odłączyć je od sieci zasilającej i wyczyścić przewód elektryczny.
- Całkowicie opróżnić i wytrzeć zbiornik wody.
Przykryć urządzenie i umieścić je w miejscu osłoniętym przed bezpośrednim działaniem promieni słonecznych.

WYKRYWANIE I USUWANIE USTEREK

URZĄDZENIE NIE PRACUJE:

Upewnić się, że:

- urządzenie jest podłączone do sieci zasilającej.
- regulator poziomu wilgotności znajduje się w pozycji pracy
- zbiornik na wodę jest ustawiony prawidłowo i nie jest pełen
- wlot lub wylot powietrza nie zostały zablokowane

URZĄDZENIE PRACUJE GŁOŚNO:

Sprawdzić, czy urządzenie stoi niestabilnie na równej powierzchni.

JEST WYCIEK:

Upewnić się, że:

- otwory wlewu wody na górze zbiornika nie są zatkane
- odpływ skondensowanej wody z dna zbiornika nie jest zablokowany

VĂ MULȚUMIM !

Vă mulțumim pentru alegerea dehumidicatorului nostru. Sperăm că vă veți bucura de multele beneficii pe care le oferă acest aparat. Vă rugăm să vă faceți timp pentru a citi cu atenție acest manual și păstrați-l pentru viitor.

DATE TEHNICE

DH 721

| | |
|--------------------------------------|----------------------------|
| Tensiunea de alimentare | 230V/50Hz |
| Absorbția de putere | 490 W (RT 27 °C, Rh 60%) |
| Agent răcire | R134a |
| Greutatea agentului de răcire | 210 g |
| Eliminarea umezelii | 20 l/zi (RT 30 °C, RH 80%) |
| Temperatura de lucru | 5-35 °C |
| Capacitatea rezervorului de apă | 4,7 l |
| Dimensiuni: (laț. x adânc. x înalț.) | 305x335x580 mm |
| Greutatea netă | 22,5 kg |

Aparatul conține gaz fluorat cu efect de seră, cu potențial de încălzire globală (GWP) = 1300 (C02I).

CUM FUNCȚIONEAZĂ

Dehumidicatorul reglează umiditatea relativă forțând condensarea excesului de umiditate pe elementele de răcire. Contactul cu suprafața rece cauzează condensarea umezelii care se găsește în are. Apoi apa condensată este colectată în siguranță în rezervorul de apă. Aerul uscat trece prin bucla de încălzire, unde este puțin încălzit și trimis din nou în încăperea cu o temperatură puțin mai ridicată.

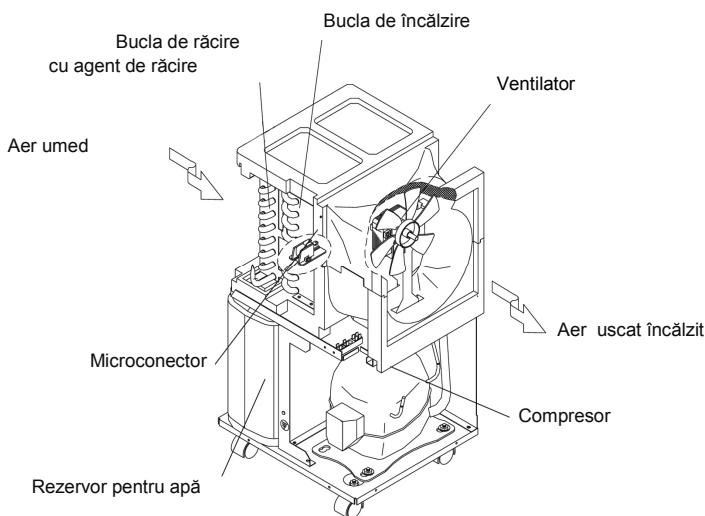

UTILIZARE

Acest dezumidificator este conceput pentru a elimina umezeala din aer și crearea unui mediu sănătos și confortabil. Pentru utilizarea în SUBSOLURI, PIVNIȚE, DEPOZITE, DULAPURI DE PERETE, BUCĂTĂRII, BIBLIOTECI, GALERII DE ARTĂ, SUBTERANE, SĂLI DE CALCULATOARE, ARHIVE, CAMERE DE ZI, DORMITOARE...

PROTECȚIA BENEFICIARULUI

- Aparatul trebuie întodeauna amplasat în poziție verticală.
- Înainte de a fi cuplat la rețeaua de alimentare după ce a fost transportat, sau a fost înclinat (de ex. în timpul curățirii) aparatul trebuie lăsat în poziție verticală timp de o oră.
- Spațiul liber în jurul aparatului trebuie să fie de cel puțin 15 cm.
- Trebuie să protejați orificiile de admisie și de evacuare împotriva obiectelor străine.
- În apropierea aparatului nu se pot găsi calorifere sau alte dispozitive care produc căldură.
- Nu trebuie să vărsați apă sau să stropiți cu apă aparatul.
- Rețeaua de alimentare trebuie să îndeplinească specificațiile de pe eticheta de fabricație.
- Acest aparat nu este destinat utilizării de către persoane (printre care copii) cu abilități fizice, senzoriale sau psihice limitate sau de către persoanele care nu au experiență sau nu știu să folosească aparatul, dacă nu au fost instruite în această privință de către persoanele răspunzătoare de siguranța lor. Trebuie să supravegheați copiii, să nu se joace cu aparatul.

ÎNAINTE DE PUNEREA ÎN FUNCȚIUNE

ATENȚIE!

- Aparatul trebuie amplasat întodeauna pe poziția verticală
- Înainte de a fi cuplat la rețeaua de alimentare după ce a fost transportat, sau a fost înclinat (de ex. în timpul curățirii) aparatul trebuie lăsat în poziție verticală timp de o oră
- Nu blocați admiterea și evacuarea aerului
- Parametrii rețelei de alimentare trebuie să îndeplinească specificațiile de pe eticheta de fabricație
- În cazul deteriorării cablului de alimentare, trebuie să solicitați service-ul autorizat, pentru a evita pericolul de electrocutare
- Nu este voie să porniți sau să opriți aparatul cu ajutorul fișei electrice. Întodeauna trebuie să folosiți întrerupătorul de pe panoul de comandă
- Ca să mutați aparatul trebuie mai întâi să-l decuplați de la rețeaua de alimentare și să goliți rezervorul de apă
- Pentru curățarea aparatului nu este voie să folosiți spray împotriva insectelor și alte substanțe de curățare care sunt inflamabile
- Nu vărsați și nu stropiți cu apă deasupra dezumidicatorul.

IMPORTANT!

Pentru a evita înghețarea buclei de răcire a dezumidicatorului nu folosiți aparatul la o temperatură mai scăzută de 5 °C.

FUNCȚIONAREA

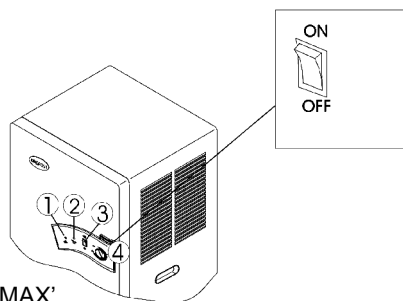

1. Indicatorul alimentării
2. Indicatorul de prea plin
3. Comutatorul vitezei ventilatorului
4. Reglarea nivelului de umiditate (higrostat)



DESERVIREA

- Fixați butonul nivelului umidității pe poziția 'MAX' (eficacitatea de deumidificare crește în conformitate cu acele ceasornicului) sau 'CNT' pentru funcționare continuă.
- Ca să opriți aparatul fixați butonul nivelului umidității pe poziția 'OFF'.

Reglarea vitezei ventilatorului

Dezumidicatorul este echipat cu un ventilator cu viteză dublă. În normale trebuie să se fixeze viteza la . Ca aparatul să lucreze mai silențios, fixați viteza la .

DRENAREA APEI

GOLIREA REZERVORULUI PENTRU APĂ

Când rezervorul de apă este plin sau așezat incorect aparatul se va opri automat. Se va aprinde indicatorul umplerii rezervorului.

Ca să scoateți rezervorul de apă, trebuie să-l trageți vertical din aparat cu ajutorul mânerului.

După golirea rezervorului introduceți-l la loc, asigurându-vă că este plasat corect. Dacă se vor ivi probleme cu amplasarea rezervorului, indicatorul umplerii rezervorului nu se va stinge iar aparatul nu va porni.

DRENAREA CONTINUĂ A APEI

Când dezumidificatorul funcționează în condiții de deumidificare înaltă, rezervorul de apă necesită goliri frecvente. Mai convenabilă este drenarea continuă a apei.

Pentru acest scop trebuie:

1. Scoateți rezervorul de apă.
2. Amplasați ciocul așa cum este arătat pe desen.
* Aparatul nu va funcționa fără rezervorul de apă, dacă ciocul nu va fi fixat corect.
3. Atașați un capăt al furtunului de scurgere pe cioc.
Celălalt capăt al furtunului introduceți-l în gura de scurgere a apei verificând dacă furtunul nu este îndoit sau răsucit.
5. Verificați, dacă apa se scurge fără probleme, iar furtunul de scurgere rămâne în locul fixat
6. La temperaturi scăzute protejați furtunul de scurgere împotriva înghețului.

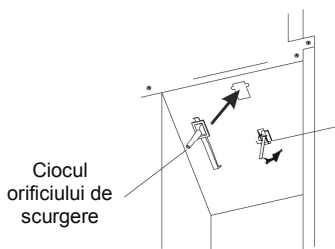
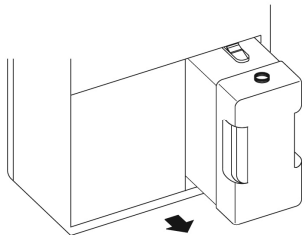

Întrerupătorul de umplere a rezervorului apăsat după ce a fost montat ciocul.

CONSERVAREA

Înainte de a începe conservarea sau curățirea, aparatul întodeauna trebuie să fie decuplat de la rețeaua de alimentare.

CURĂȚAREA CARCASEI

Aparatul trebuie șters cu ajutorul unei cârpe moi.

Nu este voie să se folosească substanțe chimice volatile, benzină, detergenți, materiale tratate chimic sau alte soluții de curățare. Acestea pot deteriora carcasa.

DEPOZITARE

Dacă aparatul nu este folosit un timp îndelungat trebuie:

- Să opriți aparatul, să decuplați de la rețeaua de alimentare și să curățați cablul electric.
- Rezervorul de apă trebuie golit de tot și apoi șters.
Aparatul trebuie acoperit și păstrat într-un loc unde nu este expus la acțiunea razelor solare.

DESCOPERIREA ȘI ÎNDEPĂRTAREA DEFECȚIUNILOR

DEZUMIDIFICATORUL NU FUNCȚIONEAZĂ:

Asigurați-vă că:

- aparatul este cuplat la rețeaua de alimentare.
- regulatorul nivelului de umiditate se află în poziția de lucru
- rezervorul de apă este amplasat corect și nu este plin
- admisia sau evacuarea aerului nu au fost blocate

DEZUMIDIFICATORUL FACE MULT ZGOMOT:

Verificați dacă aparatul stă instabil pe o suprafață plană.

ESTE SCURGERE:

Asigurați-vă că:

- orificiile de admisie a apei nu sunt înfundate
- gura de evacuare a apei condensate de pe rezervor nu este blocat

ĎAKUJEME!

Ďakujeme za výber nášho odvlhčovača. Dúfame, že budete spokojní z mnohých výhod, ktoré dosiahnete vďaka nášmu zariadeniu. Pred začatím používania zariadenia sa dôkladne oboznámte s touto príručkou a uchovajte si ju pre budúce použitie.

TECHNICKÁ ŠPECIFIKÁCIA

DH 721

| | |
|-------------------------------|-------------------------------|
| Elektrické napájanie | 230V/50Hz |
| Príkion | 490 W (RT 27 °C, Rh 60%) |
| Chladiaca zmes | R134a |
| Hmotnosť chladiacej zmesi | 210 g |
| Odvlhčovanie Pracovná teplota | 20 l/denne (RT 30 °C, RH 80%) |
| Objem nádoby na vodu | 5-35 °C |
| Rozmer | 4,7 l |
| (Šírka×Dĺžka×Výška) | 305×335×580 mm |
| Čistá hmotnosť | 22,5 kgg |

V zariadení sa používa fluórový plyn s koeficientom globálneho oteplenia na úrovni (GWP) 1300 (CO2 I)

AKO TO FUNGUJE

Odvlhčovač reguluje relatívnu vlhkosť vzduchu, pričom sa nadmerná vlhkosť kondenzuje na chladiacich dieloch. Vlhkosť vo vzduchu sa pri kontakte s chladným povrchom kondenzuje na vodu. Následne sa skondenzovaná voda odvádza do nádže na vodu. Osušený vzduch prechádza cez výhrevnú špirálu, kde sa trochu ohrieva a vstupuje do miestnosti pri trochu vyššej teplote.

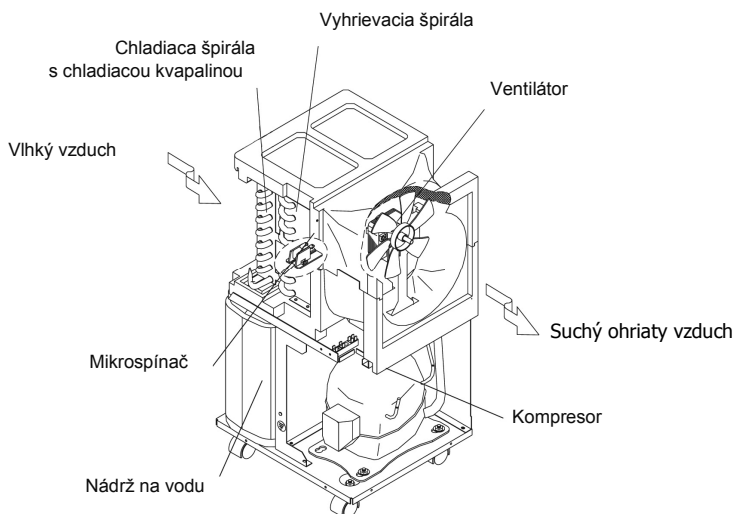

POUŽITIE

Prístroj je vhodný pre použitie v skladoch, suterénoch, toaletách, kuchyniach, knihovniach, galeriách, počítačových centrách, archívoch, obývacích miestnostiach, kúpeľniach...

DÔLEŽITÉ BEZPEČNOSTNÉ POKYNY

- Vždy udržiajte prístroj vo vertikálnej polohe.
- V prípade transportu alebo inej manipulácie ponechajte prístroj pred zapojením na 1 hodinu stáť.
- Ponechajte voľný priestor 15 cm okolo prístroja.
- Prívod a vývod vzduchu musí vždy zostať voľný, nebráňte tomu žiadnymi predmety.
- Udržiajte prístroj mimo dosah topných telies a iných zdrojov tepla.
- Nikdy na prístroj nestriekajte vodu.
- Elektrická sieť musí odpovedať údajom zo štítku
- Toto zariadenie nesmú používať osoby (vrátane detí) s obmedzeniami fyzických, zmyslových alebo duševných funkcií a osoby, ktoré nemajú skúsenosti s použitím zariadenia alebo vedomosti o ňom, ibaže pod dohľadom alebo ak budú zoznamované s pokynmi týkajúcimi sa prevádzky tohto zariadenia osobami zodpovednými za ich bezpečnosť. Dávajte si pozor, aby sa deti nehrali so zariadením.

RRED SPUSTENÍM

POZOR!

- Zariadenie musí byť vždy postavené v zvislej polohe
- Pred pripojením k elektrickej sieti po preprave alebo v prípade, ak sa zariadenie prevrátilo (napr. počas čistenia) sa zariadenie musí nechať stáť v zvislej polohe okolo jednej hodiny
- Vstupný ani výstupný otvor vzduchu sa nesmie prikrývať
- Parametre elektrickej siete, ku ktorej sa pripája zariadenia, musia spĺňať podmienky uvedené na výrobnom štítku
- V prípade, ak sa napájací kábel poškodí, aby sa predchádzalo zásahu el. prúdom, opravu môže vykonať iba autorizovaný servis
- Zariadenie sa nesmie zapínať ani vypínať pomocou zástrčky napájacieho kábla. Vždy sa musí používať vypínač na ovládacom paneli
- Ak chcete zariadenie preniesť, najprv ho vypnite, odpojte od elektrickej siete a vyprázdnite nádobu na vodu
- Na čistenie zariadenia nepoužívajte spreje proti hmyzu a ani iné horľavé čistiace prostriedky
- Nad zariadením nerozlievajte a ani nerozprašujte vodu

DÔLEŽITÉ!

Nepoužívajte zariadenie pri teplote nižšej ako 5 °C, v takomto prípade sa na chladiacej špirále vytvára námraza.

PRÁCA

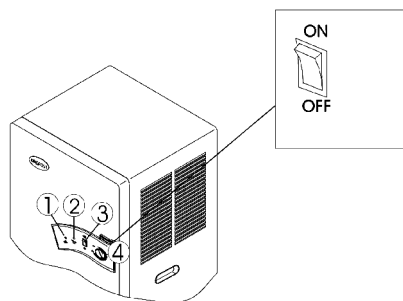

1. Kontrolka napájania
2. Kontrolka naplnenia vodou
3. Prepínač rýchlosti ventilátora
4. Regulácia úrovne vlhkosti (hygrostat)



OVLÁDANIE

- Nastaviť ovládač regulácie úrovne vlhkosti v polohe MAX (efektívnosť osušovania rastie v smere hodinových ručičiek) alebo CNT pre stálu prácu.
- Ak sa ovládač vlhkosti presunie do polohy 'OFF', zariadenie sa vypne.

Regulácia rýchlosti ventilátora

Odvlhčovač je vybavený ventilátorom s dvojitém pohonom. V normálnych podmienkach je potrebné nastaviť . Aby zariadenie pracovalo tichšie, rýchlosť na .

ODVÁDZANIE VODY

VYPRÁZDŇOVANIE NÁDRŽE NA VODU

Ak je nádrž na vodu naplnená alebo nesprávne umiestnená, zariadenie sa vypne automaticky. Zasvieti kontrolka naplnenia nádrže.

Vodorovným potiahnutím držiaka nádrže, nádrž vytiahneme zo zariadenia.

Keď vylejeme vodu z nádrže vsunieme ju na svoje miesto a uistíme sa, že je správne umiestnená. Ak nádrž na vodu bude umiestnená nesprávne, kontrolka naplnenia nádrže bude stále svietiť a zariadenie sa nespustí.

STÁLE ODVÁDZANIE VODY

Ak sa zariadenie používa v podmienkach s vysokou vlhkosťou, nádoba na vodu sa musí často vyprázdňovať. V takomto prípade je výhodnejšie stále odvádzanie vody.

Postup:

1. Vyberieme nádrž na vodu
2. Výpust umiestnime tak, ako je to uvedené na obrázku.
* Zariadenie bez nádrže na vodu nefunguje, ak sa výpust nepripevní správne.
3. Jeden koniec hadice, ktorou sa odvádza voda, pripevníme na výpust
4. Druhý koniec hadice vsunieme do odtokového kanálu. skontrolujeme, či hadica nie je zohnutá alebo skrútená.
5. skontrolujeme, či voda slobodne odteká a či je hadica na svojom mieste
6. Pri nízkych teplotách sa hadica odvádzajúca vodu musí dodatočne zabezpečiť proti zamrznutiu.

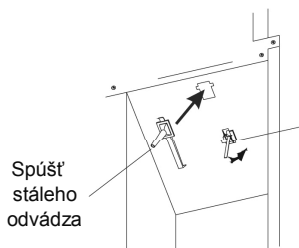
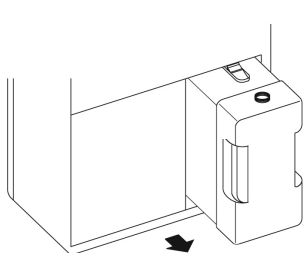

Výpust obsahu nádrže zasunutý po montáži spúšťa.

ÚDRŽBA

Vždy pred začatím údržbárskych alebo čistiacich prác zariadenie sa musí odpojiť od elektrického napätia.

ČISTENIE TELA

Zariadenie čistíme mäkkou handrou.

Nesmú sa používať prchavé chemické látky, benzíny, saponáty, látky čistené chemicky a iné čistiace prostriedky. Môžu poškodiť kryt..

SKLADOVANIE

Ak sa zariadenie nebude dlhšiu dobu používať:

- Zariadenie vypneme, odpojíme od el. siete a vyčistíme elektrické vedenie
- Úplne vyprázdniť a osušiť nádrž na vodu.
Zariadenie prikryjeme a umiestnime na mieste, v ktorom na zariadenie nepôsobia priame slnečné lúče.

IDENTIFIKÁCIA A ODSTRAŇOVANIE PORÚCH

ZARIADENIE NEPRACUJE:

Uistite sa, že:

- zariadenie je pripojené k elektrickej sieti.
- regulátor úrovne vlhkosti sa nachádza v polohe práce
- nádrž na vodu je správne umiestnená a nie je plná
- vstupný alebo výstupný otvor vzduchu nie sú upchané

ZARIADENIE PRACUJE PRÍLIŠ HLASNO:

Skontrolujte, či je zariadenie stabilné a je postavené na rovnom povrchu.

ÚNIK KVAPALINY:

Uistite sa, že:

- otvory na vrchu nádoby, cez ktoré sa prelieva voda, nie sú upchané
- odvádzanie skondenзованej vody nad nádržou nie je zablokované

HVALA !

Hvala, ker ste izbrali naš razvlaževalnik. Upamo, da boste zadovoljni s številnimi koristmi, ki jih zagotavlja naša naprava. Prosimo, da si vzamete čas in natančno preberete ta priročnik, nato pa ga shranite, da ga lahko uporabite tudi v prihodnje.

TEHNIČNI PODATKI

DH 721

| | |
|---------------------------|-------------------------------|
| Električno napajanje | 230 V / 50 Hz |
| Poraba moči | 490 W (RT 27 °C, Rh 60%) |
| Hladilno sredstvo | R134a |
| Teža hladilnega sredstva | 210 g |
| Odstranjevanje vlage | 20 l / dan (RT 30 °C, RH 80%) |
| Delovna temperatura | 5 – 35 °C |
| Prostornina posode z vodo | 4,7 l |
| Dimenzije (Š x G x V) | 305 x 335 x 580 mm |
| Neto teža | 22,5 kg |

Naprava vsebuje fluorirani toplogredni plin, njegov potencial globalnega segrevanja znaša (GWP) 1300 (CO2 I).

KAKO TO DELUJE

Razvlaževalec regulira relativno zračno vlažnost tako, da povzroča utekočinjanje prekomerne vlage na hladilnih elementih. Stik s hladno površino povzroča utekočinjanje vlage iz zraka. Nato se utekočinjena voda na varen način odvaja v posodo za vodo. Osušen zrak prehaja skozi grelno spiralo in se z nekoliko višjo temperaturo vrača v prostor.

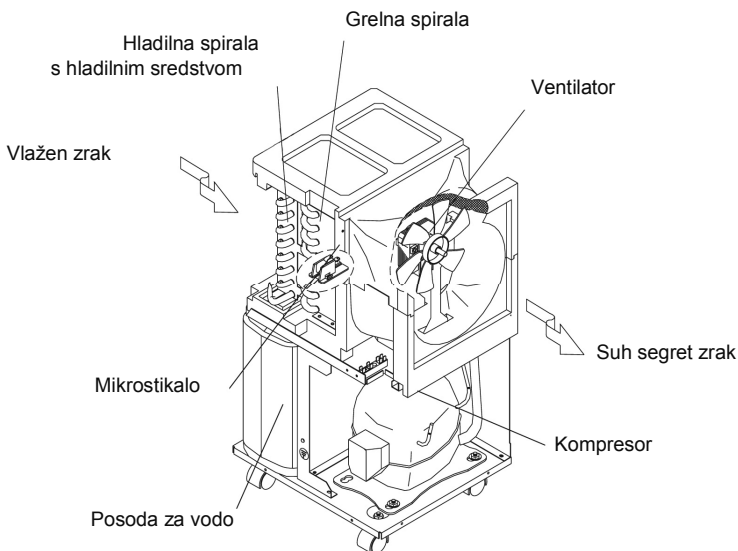

NAMEN

Ta razvlaževalec je bil zasnovan z namenom, da iz zraka odstranjuje vlago in ustvarja zdravo, udobno okolje. Primeren je za uporabo v PODPRITLJIČJIH, KLETEH, SKLADIŠČNIH PROSTORIH, STENSKIH OMARAH, GOSPODINJSKIH PROSTORIH, KUHINJAH, KNJIŽNICAH, GALERIJAH, PODZEMNIH PROSTORIH, RAČUNALNIŠKIH UČILNICAH, ARHIVIH, DNEVNIH SOBAH, SPALNICAH ...

VARNA UPORABA

- Naprava mora vedno stati v pokončnem položaju.
- Če napravo prenašate ali jo nagnete (npr. med čiščenjem), jo pustite za eno uro v stoječem položaju, preden jo ponovno priključite na električno omrežje.
- Na vsaki strani naprave mora biti vsaj 15 cm prostora.
- Zaščitite dovod in odvod zraka pred tujimi predmeti.
- V bližini naprave se ne morejo nahajati radiatorji ali druge naprave, ki proizvajajo toploto.
- Naprave nikoli ne polivajte in ne škropite z vodo.
- Električno omrežje, na katero je priključena naprava, mora ustrezati zahtevam iz podatkovne nalepke.
- Ova oprema nije namenjena za korošćenje od strane osoba (uključujući decu) sa ograničnim fizičkim, osećajnim ili psihičkim sposobnostima ili od strane osoba koje nemaju iskustva ili znanja odnosno funkcioniranja opreme – u ovom slučaju može to biti izvršeno samo pod nadzorom ili u skladu sa instrukcijama korišćenja koje su ove osobe dobile od lica odgovornih za bezbednost. Obavezno je obraćivati pažnju na decu da ne bi igrala sa opremom.

PRED ZAGONOM

POZOR!

- Naprava mora vedno stati v pokončnem položaju
- Če napravo prevažate ali jo nagnite (npr. med čiščenjem), jo pustite v stoječem položaju za eno uro, preden jo ponovno priključite na električno omrežje
- Ne zamašite odprtin za dovod in odvod zraka
- Parametri električnega omrežja morajo ustrezati specifikaciji iz podatkovne nalepke
- Če pride do okvare napajalnega kabla, se obrnite na pooblaščen servis, da se izognete nevarnosti električnega šoka
- Naprave ne vklaplajte in ne izklaplajte s pomočjo vtiča. Vedno uporabljajte stikalo na nadzorni plošči
- Če želite napravo prenesti, jo izklopite iz električnega omrežja in izpraznite posodo za vodo
- Za čiščenje naprave ne uporabljajte razpršil, insekticidov in drugih vnetljivih čistilnih sredstev
- Naprave ne polivajte in ne škropite z vodo.

POMEMBNO!

Naprave ne uporabljajte pri temperaturi pod 5°C, da se izognete zamrzovanju hladilne spirale sušilca.

DELOVANJE

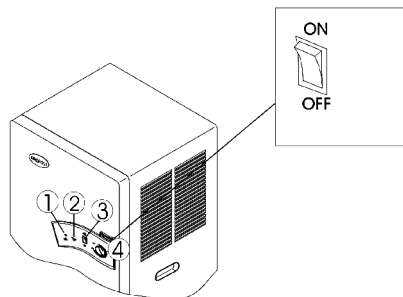

1. Kazalec napajanja
2. Kazalec polne posode za vodo
3. Stikalo hitrosti ventilatorja
4. Regulator nivoja vlažnosti (higrostat)



DELO Z NAPRAVO

- Kolesce za nastavljanje nivoja vlažnosti nastavite v položaj »MAX« (učinkovitost sušenja raste v smeri premikanja urnih kazalcev) ali »CNT« za nepretrgano delovanje.
- Za izklop naprave kolesce nastavite v položaj »OFF«.

Nastavljanje hitrosti ventilatorja

Razvlaževalec je opremljen z ventilatorjem s dvojnim pogonom. V normalnih pogojih hitrost nastavite na . Za tišje delovanje naprave hitrost nastavite na .

ODVAJANJE VODE

PRAZNJENJE POSODE ZA VODO

Kadar je posoda za vodo polna ali nepravilno nameščena, se naprava samodejno izklopi. Prižge se kazalec polne posode.

Za odstranitev posode za vodo jo vodoravno potegnite za ročaj ven iz naprave. Izpraznjeno posodo porinite nazaj na njeno mesto in preverite, ali je pravilno nameščena. Če pride do težav pri namestitvi posode, kazalec polne posode ne bo ugasnil in naprava se ne bo zagnala.

NEPREKINJENO ODVAJANJE VODE

Če razvlaževalec deluje v zelo vlažnem okolju, je posodo za vodo potrebno pogosto prazniti. V takem primeru je koristno odvajati vodo na nepretrgan način. Za to sledite spodaj opisanemu postopku:

1. Odstranite posodo za vodo.
2. Dulec namestite, kakor je prikazano na sliki.
 - * Naprava se ne bo zagnala brez posode za vodo, če ne bo dulec pravilno nameščen.
3. En konec voda za odvajanje vode namestite na dulec.
4. Drugi konec voda vtaknite v odvod vode; preverite, ali vod ni upognjen ali zvit.
5. Preverite, ali voda neovirano izteka in ali ostane vod za odvajanje vode na svojem mestu.
6. Pri nizkih temperaturah zaščitite vod za odvajanje pred zmrzovanjem.

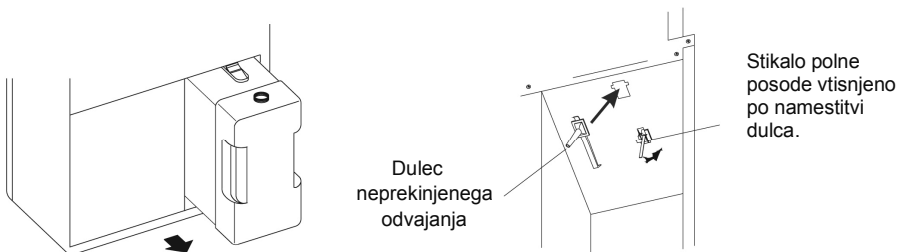

VZDRŽEVANJE

Pred začetkom čiščenja ali vzdrževalnih del vedno izključite napravo iz električnega omrežja.

ČIŠČENJE OHIŠJA

Napravo obrišite z mehko krpo.

Ne uporabljajte hlapnih kemijskih snovi, bencina, detergentov, tkanin, ki so bile kemijsko čiščene, in drugih čistilnih raztopin, saj lahko poškodujejo ohišje.

SKLADIŠČENJE

Če naprave ne boste dalj časa uporabljali, naredite naslednje:

- Izklopite napravo, jo izključite iz električnega omrežja in očistite električni kabel.
- Popolnoma izpraznite in obrišite posodo za vodo.
Pognite napravo in jo postavite na mesto, kjer ne bo izpostavljena sončnim žarkom.

ODKRIVANJE IN ODSTRANJEV. NAPAK

NAPRAVA NE DELUJE

Preverite, ali:

- je naprava priključena na električno omrežje,
- je regulator nivoja vlažnosti v delovnem položaju,
- je posoda za vodo pravilno nameščena in ni polna,
- nista dovod in odvod zraka zamašena.

NAPRAVA DELUJE GLASNO

Preverite, ali stoji naprava stabilno na ravnih tleh.

IZTEKA VODA

Preverite, ali:

- niso polnilne odprtine v zgornjem delu posode zamašene,
- odtok utekočinjene vode iznad posode ni zamašen.

TACK !

Tack för att du har valt vår luftavfuktare. Vi hoppas att du kommer att vara nöjd med många fördelar som avfuktaren erbjuder. Ta dig tid att läsa bruksanvisningen noggrant och spara den för framtida bruk.

DATE TEHNICE

DH 721

| | |
|------------------------------------|--------------------------------|
| Elspänning | 230V/50Hz |
| Effektförbrukning | 490 W (RT 27 °C, Rh 60%) R134a |
| Köldmedium | 210 g |
| Köldmediets vikt | 20 l/dYGN (RT 30 °C, RH 80%) |
| Avfuktningsskapacitet Arbetsområde | 5-35 °C |
| Tankvolym | 4,7 l |
| Mått (BxLxH) | 305x335x580 mm |
| Nettovikt | 22,5 kg |

Avfuktaren innehåller en fluorerad växthusgas, dess globala uppvärmningspotential (GWP) = 1300 (CO₂ = 1).

HUR FUNGERAR AVFUKTAREN

Det är en luftavfuktare. Dess funktion går ut på att styra den relativa luftfuktigheten. Luft som passerar genom avfuktaren gör att överflödigt fukt kondenseras på kylelement. Kontakt med den kalla ytan får fukten i luften att kondensera. Senare samlas kondensvattnet säkert upp och rinner ner i vattenbehållaren. Den avfuktade luften passerar genom värmspiralen, där det värms upp något och senare blåses den ut i rummet med en något förhöjd temperatur.

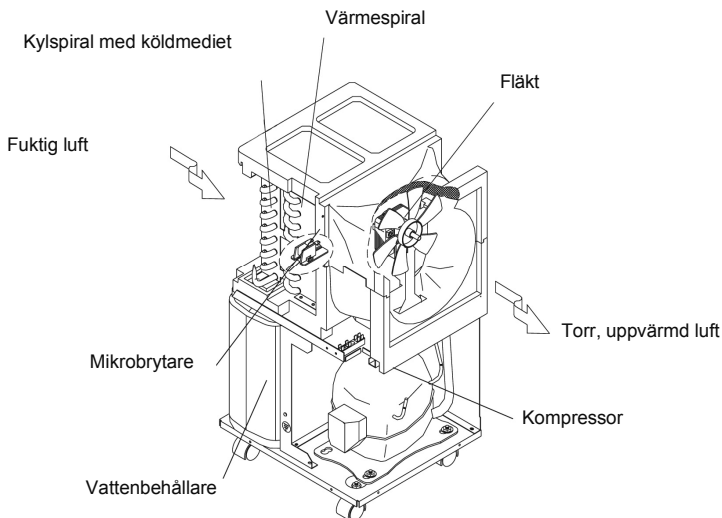

ANVÄNDNINGSSOMRÅDEN

Denna avfuktare är avsedd att ta bort fukten ur luften för att skapa en ren, bekväm miljö. Den kan användas i KÄLLARVÅNINGAR, KÄLLARE, LAGER, , SKÅP, KOMERSIELLA LOKALER, KÖK, BIBLIOTEK, GALLERIER, DATORRUM, ARKIV, VARDAGSRUM, SOVRUM...

SÄKERHET VID ANVÄNDNING

- Avfuktaren bör alltid hållas i upprätt läge.
- Avfuktaren bör hållas i stående läge i minst 1 timme innan du kopplar strömmen till den efter transporten och när den har blivit lutad (t.ex. vid rengöring).
- Kontrollera att det finns minst 15 cm utrymme på luftavfuktarens varje sida.
- Skydda luftintag och luftutlopp mot främmande föremål.
- Ställ inte avfuktaren nära till värmeelement eller annan värmekälla.
- Du får inte hälla eller spraya avfuktaren med vatten.
- Strömförsörjningen måste stämmas överens med specifikation angiven på tillverkningsskylten.
- Den här utrustningen är inte avsedd att användas av personer (inklusive barn) med begränsat fysisk, sensorisk eller mental förmåga, inte heller av personer som har ingen erfarenhet eller kunskap om utrustningen. Såvida det sker under övervakning eller enligt instruktioner för utrustnings användning som tillhandahålls av personer som är ansvariga för deras säkerhet. Bör vara uppmärksamma på barn att inte leka med utrustningen.

FÖRE ANVÄNDNING

OBSERVERA!

- Avfuktaren bör alltid hållas i upprätt läge
- Avfuktaren bör hållas i stående läge i minst 1 timme innan du anslutar den till elnätet efter transporten och när den har blivit lutad (t.ex. vid rengöring)
- Blockera inte luftintaget eller luftutloppet
- Strömförsörjningen måste stämmas överens med specifikation angiven på tillverkningsskylten.
- Om elkabeln är skadad bör du vända dig till auktoriserad service för att undvika risken för elektriska stötar.
- Använd aldrig stickkontakten för att starta eller stoppa avfuktaren. Du bör alltid använda strömbrytaren på kontrollpanelen
- Innan du flyttar avfuktaren, stäng av den, koppla bort strömmen och töm vattenbehållaren
- Använd inte insektsspray eller andra brandfarliga medel för rengöring
- Håll inte eller spraya inte avfuktaren med vatten.

VIKTIGT!

Använd avfuktaren inte i temperaturen lägre än 5 °C för att skydda kylspiralen mot frysning.

DRIFT

1. Strömindikator.
2. Indikator för full vattenbehållare.
3. Fläkthastighetsomkopplare
4. Fuktighetsvred (hygrostat)

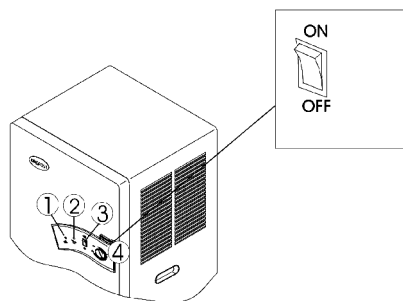

DRIFT

- Ställ hygrostaten i läget 'MAX' (avfuktningseffektivitet ökar medurs) eller i läget 'CNT' för kontinuerlig drift.
- För att stänga av avfuktaren, ställ vredet i läget OFF (AV).

Att ställa in fläkthastigheten.

Avfuktaren är försedd med fläkt som har två fläkthastigheter. Under normal drift ställ in hastigheten på . För tystare drift ställ in hastigheten på .

TÖMNING AV VATTEN

TÖMNING AV VATTENBEHÅLLAREN

Om vattenbehållaren är full eller inte sitter som den ska, stänger avfuktaren av automatiskt. Indikatorlampan för full behållare tänds.

För att ta bort vattenbehållaren, dra den ut horisontellt med hjälp av handtaget.

När du har tömt vattenbehållaren, sätt den tillbaka på plats och kontrollera att den sitter som den ska. Om det uppstår några problem med vattenbehållarens läge, slocknar inte indikatorn för full behållare, avfuktaren sätter då inte igång.

KONTINURLIG DRÄNERING

Om avfuktaren arbetar vid väldigt höga fuktighetsnivåer, behöver vattenbehållaren tömmas oftare. I ett sådant fall kan det vara bekvämt att anpassa avfuktaren till kontinuerlig dränering genom att du gör följande:

1. Ta bort vattenbehållaren.
2. Placera avloppsröret på så sätt som bilden nedan visar.
* Avfuktaren fungerar inte utan vattenbehållaren om avloppsröret inte sitter som det ska.
3. Fäst dräneringsslangens ena ände på avloppsröret.
4. Stick dräneringsslangens andra ände in i vattenavloppet; kontrollera att slangen inte böjs eller vrids.
5. Kontrollera om vattnet kan rinna ut fritt och dräneringsslangen sitter fast ordentligt.
6. Vid låga temperaturer skydda dräneringsslangen mot frysning.

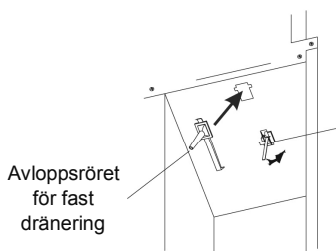
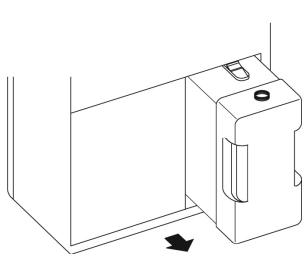

Omkopplare för full vattenbehållare intryckt efter avloppsröret har monterats.

UNDERHÅLL

Alltid koppla bort strömmen före underhåll eller rengöring

RENGÖRING AV HÖLJE

Använd en mjuk trasa för att rengöra avfuktaren.

Du får inte använda flyktiga kemikalier, bensin, rengöringsmedel, kemiskt behandlade tyg eller andra rengöringsmedel. Alla dessa ämnen kan skada höljet.

FÖRVARING

Om avfuktaren inte används under en längre tid:

- Stäng av avfuktaren, dra ut elkabeln ur vägguttaget och rengör den.
- Töm och torka rent vattenbehållaren.

Täck avfuktaren och förvara den på en sådan plats, där den inte utsätts för solljus.

FELSÖKNING

AVFUKTAREN ARBETAR INTE:

Kontrollera att:

- avfuktaren är ansluten till elnätet
- fuktighetsvred är i driftläget.
- vattenbehållaren sitter som den ska och är inte full
- luftintag eller luftutlopp inte är blockerade

AVFUKTAREN ÄR FÖR HÖGJUDD:

Kontrollera att avfuktaren står stabilt på en jämn yta.

LÄCKAGE:

Kontrollera att:

- hål genom vilka vattnet rinner ner i vattenbehållaren inte är igensatta
- utflöde av kondensvatten ovan behållaren inte är blockerat

ДЯКУЄМО !

Ми вдячні Вам за вибір нашого вологопоглинача. Ми сподіваємося, що Ви будете задоволені тими перевагами, якими характеризується наш пристрій. Будь ласка, уважно прочитайте цю інструкцію і збережіть її для подальшого використання.

ТЕХНІЧНІ ДАНІ

ДН 721

| | |
|---------------------------|-------------------------------|
| Електроживлення | 230В/50Гц |
| Енергоспоживання | 490 Вт (RT 27 °С, Rh 60%) |
| Холодоагент | R134a |
| Вага холодоагенту | 210 г |
| Видалення вологи | 20 л/ день (RT 30 °С, RH 80%) |
| Робоча температура | 5-35 °С |
| Об'єм резервуара для води | 4,7 л |
| Розміри (ШхГхВ) | 305х335х580 мм |
| Вага нетто | 22,5 кг |

Пристрій містить фторований парниковий газ, його потенціал глобального потепління (GWP) складає 1300 (CO₂ I)

ПРИНЦИП РОБОТИ

Вологопоглинач регулює відносну вологість, спричинюючи конденсацію надмірної вологи на охолоджувальних елементах. Контакт із холодною поверхнею спричинює конденсування вологи, що міститься у повітрі. Далі конденсована вода безпечно відводиться у резервуар для води. Осушене повітря проходить через нагрівальну спіраль, де трохи підігрівається і виходить у приміщення з дещо підвищеною температурою.

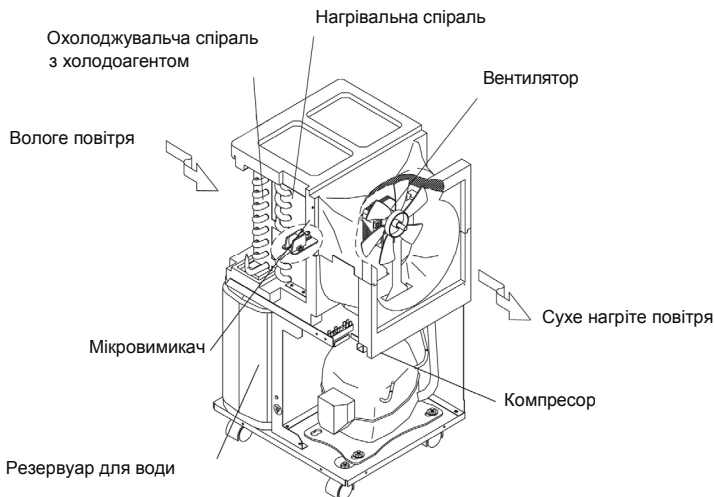

ЗАСТОСУВАННЯ

Вологопоглинач, описаний в цій інструкції, призначений для видалення вологи з повітря і створення здорового сприятливого мікроклімату. Його можна використовувати у ЖИЛИХ ПІДВАЛЬНИХ ПРИМІЩЕННЯХ, ПІДВАЛАХ, СКЛАДСЬКИХ ПРИМІЩЕННЯХ, НАСТІННИХ ШАФАХ, ПОБУТОВИХ ПРИМІЩЕННЯХ, КУХНЯХ, БІБЛІОТЕКАХ, ГАЛЕРЕЯХ, ПІДЗЕМНИХ ОБ'ЄКТАХ, КОМП'ЮТЕРНИХ ЗАЛАХ, АРХІВАХ, САЛОНАХ, СПАЛЬНЯХ ...

УМОВИ БЕЗПЕЧНОЇ ЕКСПЛУАТАЦІЇ

- Пристрій завжди повинен знаходитись у вертикальному положенні.
- Перед підключенням до мережі живлення після транспортування або у разі нахилання (напр. під час очищення) пристрій слід залишити у вертикальному положенні на одну годину.
- Вільний простір навколо пристрою повинен складати щонайменше 15 см з кожного боку.
- Слід захистити отвір входу і виходу повітря від потрапляння сторонніх предметів.
- Поблизу пристрою заборонено розміщувати нагрівачі або інше теплове обладнання.
- Не можна розливати або розприскувати воду над пристроєм.
- Мережа живлення повинна відповідати специфікації, поданій на заводській табличці.
- Цей прилад непризначений для користування особами (у т.ч. дітьми) з обмеженими фізичними, чуттєвими або інтелектуальними здібностями, які не мають досвіду або знання, якщо вони не будуть під наглядом або доки вони не пройдуть навчання щодо способу користування, яке ведеється особами відповідальними за їхню безпеку. Не допускайте, щоб діти грали з приладом.

ВКАЗІВКИ ПЕРЕД ЗАПУСКОМ

УВАГА!

- Пристрій повинен завжди знаходитися у вертикальному положенні
- Перед підключенням до мережі живлення після транспортування або у разі його нахилення (напр. під час очищення), залиште пристрій у вертикальному положенні протягом години
- Не затуляйте отвори для входу або виходу повітря
- Параметри мережі живлення повинні відповідати специфікації, вказаній на заводській табличці
- У випадку пошкодження кабелю живлення, зверніться до авторизованого сервісного центру, щоб уникнути ризику ураження струмом
- Не вмикайте і не вимикайте пристрій за допомогою мережевого штепселя. Завжди використовуйте вмикач на панелі управління
- Щоб перенести пристрій, спершу вимкніть його, відключіть від мережі живлення і вилийте воду із резервуара
- Для очищення пристрою не застосовуйте аерозольні засоби від комарів або інші легкозаймисті засоби очищення
- Не розливайте і не розприскуйте воду над пристроєм.

ВАЖЛИВО!

Щоб уникнути замерзання спіралі охолодження осушувача, пристрій не можна використовувати при температурі нижче 5 °C.

ПРИНЦИП ДІЇ

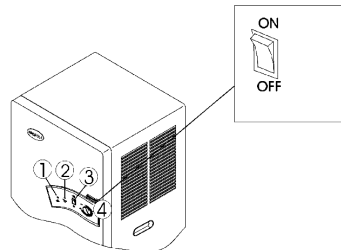

1. Індикатор живлення
2. Індикатор наповнення води
3. Перемикач швидкості вентилятора
4. Регулювання рівня вологості (гігростат)



ЕКСПЛУАТАЦІЯ

- Встановіть ручку регулювання рівня вологості у положення 'MAX' (ефективність осушування підвищується згідно з напрямком руху стрілок регулятора) або 'CNT' – для безперервної роботи.
- Щоб вимкнути пристрій, встановіть ручку регулювання рівня вологості у положення 'OFF'.

Регулювання швидкості обертів вентилятора

Вологопоглинач оснащений вентилятором з подвійним приводом. За нормальних умов швидкість слід встановити на . Для більш тихої роботи пристрою швидкість слід переключити на .

ВІДВЕДЕННЯ ВОДИ

СПОРОЖНЕННЯ РЕЗЕРВУАРА ДЛЯ ВОДИ

Коли резервуар для води заповнений або неправильно розміщений, пристрій автоматично вимкнеться. Засвітиться індикатор заповнення резервуара.

Щоб вийняти резервуар для води слід потягнути його за ручку у горизонтальному напрямку.

Після спорожнення резервуар слід вставити його на місце і перевірити, чи він правильно розміщений. Якщо резервуар буде встановлено неправильно, індикатор наповнення резервуара не згасне і пристрій не ввімкнеться.

БЕЗПЕРЕРВНЕ ВІДВЕДЕННЯ ВОДИ

Якщо вологопоглинач працює в умовах високої вологості, резервуар для води необхідно частіше спорожнювати. В такому випадку зручнішим буде безперервне відведення води. Для цього:

1. Вийміть резервуар для води.
2. Розмістіть водостічну трубу так, як показано на рисунку.
 - * Пристрій не буде працювати без резервуара для води або якщо випускна труба буде неправильно закріплена.
3. Прикріпіть один кінець шлангу для відведення води до труби
4. Інший кінець шлангу вставте у злив води; перевірте, чи шланг не деформований і не скручений.
5. Перевірте, чи вода вільно виходить, а шланг для її відведення залишається на місці
6. При низьких температурах захистіть шланг для відведення води від замерзання.

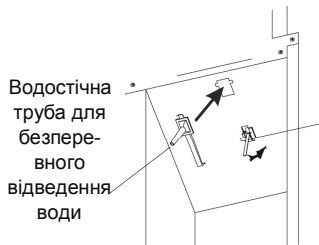
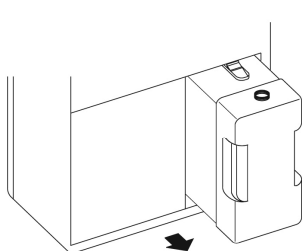

Вимикач наповнення резервуара, натиснутий після встановлення водостічної труби.

ТЕХНІЧНЕ ОБСЛУГОВУВАННЯ

Перш ніж розпочати роботи з технічного обслуговування або очищення, слід обов'язково відключити пристрій від мережі живлення.

ОЧИЩЕННЯ КОРПУСУ

Пристрій слід витирати м'якою ганчіркою.

Заборонено застосовувати летючі хімічні речовини, бензин, детергенти, тканини після хімчистки, а також інші розчини для чищення. Вони можуть пошкодити корпус.

ЗБЕРІГАННЯ

Якщо пристрій не буде використовуватися протягом тривалого часу, слід:
Isključiti uređaj, iskorčati iz utičnice i očistiti električni kabel i utikač.

- Вимкнути пристрій, відключити його від мережі живлення і почистити електропровід.
- Вилити всю воду із резервуара і витерти його.
Накрити пристрій і зберігати його у місці, захищеному від дії прямого сонячного проміння.

ВИЯВЛЕННЯ І УСУНЕННЯ НЕСПРАВНОСТЕЙ

ПРИСТРІЙ НЕ ПРАЦЮЄ:

Перевірте, чи:

- пристрій підключений до мережі живлення.
- регулятор рівня вологості знаходиться в робочому положенні
- резервуар для води правильно розміщений і не заповнений
- отвори входу або виходу повітря не заблоковані

ПРИСТРІЙ ГОЛОСНО ПРАЦЮЄ:

Перевірте, чи пристрій стоїть на рівній поверхні і чи не хитається.

ВИТІКАННЯ:

Перевірте:

- чи не закупорені отвори для вводу води зверху резервуара
- чи не заблокований отвір для відведення конденсованої води з резервуара

Срок експлуатації - 5 лет. Гарантія - 1 год



BG - Изхвърляне на вашия стар уред

- Когато този символ на задражана кофа за боклук е поставен върху дадено изделие, това означава, че изделието попада под разпоредбите на Европейска директива 2002/96/EC.
- Всички електрически и електронни изделия трябва да се изхвърлят отделно от битовите отпадъци, в определени за целта съоръжения, посочени от държавните или местните органи.
- Правилното изхвърляне на вашия уред ще помогне за предотвратяване на възможни негативни последици за околната среда и човешкото здраве.
- За по-детаилна информация за изхвърлянето на вашия стар уред се обърнете към вашата община, службите за събиране на отпадъци или магазина, откъдето сте купили своя уред.

CZ - Likvidace starého produktu

- Produkt je navržen a vyroben za použití velmi kvalitních materiálů a komponent, které lze recyklovat a znovu použít. - Když je produktu připevněn symbol s přeškrtnutým košem, znamená to, že je produkt krytý evropskou směrnicí 2002/96/EC.
- Informuje se o mistním tříděném systému pro elektrické produkty.
- Řídte se místními pravidly a neklidivujte staré produkty spolu s běžnými odpadem. Správná likvidace starého produktu pomůže zabránit případným negativním následkům pro životní prostředí a lidské zdraví.

DE - Entsorgung Ihres Altgerätes

- Ihr Produkt ist aus hochqualitativen Materialien und Bestandteilen hergestellt, die dem Recycling zugeführt und wiederverwertet werden können.
- Falls dieses symbol eines durchgestrichenen Müllcontainers auf Rollen auf diesem Produkt angebracht ist, bedeutet dies, dass es von der Europäischen Richtlinie 2002/96/EC erfasst wird.
- Bitte informieren Sie sich über die örtlichen Sammelstellen für Elektroprodukte und elektronische geräte.
- Bitte beachten Sie die lokalen Vorschriften und entsorgen Sie Ihre Altgeräte nicht mit dem normalen Haushaltsmüll. Die korrekte Entsorgung Ihres Altgerätes ist ein Beitrag zur Vermeidung möglicher negativer Folgen für die Umwelt und die menschliche gesundheit.

DK - Bortskaffelse af dit gamle produkt

- Dit produkt er designet og produceret med materialer af høj kvalitet, som kan blive genbrugt.
- Når du ser symbolet med en skraldespand, der er kryds over, betyder det, at produktet er dækket af EU direktiv nr. 2002/96/EC.
- Venligst sæt dig ind i de danske regler om indsamling af elektriske og elektroniske produkter.
- Venligst overhold de danske regler og smid ikke dine gamle produkter ud sammen med dit normale husholdningsaffald, den korrekte bortskaffelsesmetode vil forebygge negative følger for miljøet og folkesundheden.

EE - Informatsioon kasutatud elektrooniliste ja elektriseadmete likvideerimise kohta

- See, seadmeid ole märk informeerib, et tegemist on elektrooniliste või elektriseadmetega, mida pärast lõplikku kasutamist ei tohi hoida koos teiste jäätmetega.
- Kasutatud elektrooniliste ja elektriseadmete koostises on keskkonnale kahjulikke materjale. Selliseid seadmeid ei tohi hoida prügilates, need tuleb anda ümbertöötlamiseks.
- Informatsiooni kasutatud elektrooniliste ja elektriseadmete kogumissüsteemist võib saada seadme muulki müügitugihoitades ja tootjal või maalietojalt.
- Eriist tähelepanu peaksid osutama tarbijad, kes kasutatavad nimetatud seadmeid eramajapidamises. Arvestades asjaoluja, et sellesse sektorisse satub kõige rohkem seadmeid, tähendab see, et nende osavõtt selektiivset kasutatud seadmete kogumist on eriti tähtis.
- Kasutatud elektrooniliste ja elektriseadmete hoidmine koos teiste jäätmetega on tarbijale keelatud vastavalt Euroopa Liidu Direktiivile 2002/96/EC.

ES - Cómo deshacerse del producto usado

- Su producto ha sido diseñado y fabricado con materiales y componentes de alta calidad, que pueden ser reciclados y reutilizados.
- Cuando vea este símbolo de una papelera con ruedas tachada junto a un producto, esto significa que el producto está bajo la Directiva Europea 2002/96/EC.
- Deberá informarse sobre el sistema de reciclaje local separado para productos eléctricos y electrónicos. - Siga las normas locales y no se deshaga de los productos usados tirándolos en la basura normal de su hogar. El reciclaje correcto de su producto usado ayudará a evitar consecuencias negativas para el medio ambiente y la salud de las personas.

FI - Vanhan tuotteen hävittäminen

- Tuottees on suunniteltu ja valmistettu korkealuokkaisista materiaaleista ja komponenteista, jotka voidaan kierrättää ja käyttää uudell.
- Kun tuotteessa on tämä viitteenä käytetty pyörillä olevan roskakorin symboli, tuote täyttää Euroopan Direktiivin 2002/96/EC.
- Ole hyvä ja etä tulo lähimmästä erillisestä sähköllä toimivien tuotteiden keräysjärjestelmästä.
- Toimipaikkailtinen sääntöjen mukaisesti alikä hävittä vanhaa tuotetta normaalin kotitalousjätteen joukossa. Tuotteen oikeanlainen hävittäminen auttaa estämään mahdolliset vaikutukset ympäristölle ja ihmisten terveydelle.

FR - Se débarrasser de votre produit usagé

- Votre produit est conçu et fabriqué avec des matériaux et des composants de haute qualité, qui peuvent être recyclés et utilisés de nouveau.
- Lorsque ce symbole d'une poubelle à roue barrée à un produit, cela signifie e que le produit est couvert par la Directive Européenne 2002/96/EC.
- Veuillez vous informer du système local de séparation des déchets électriques et électroniques.
- Veuillez agir selon les règles locales et ne pas jeter vos produits usagés avec les déchets domestiques usuels. Jeter correctement votre produit usagé aidera à prévenir les conséquences négatives potentielles contre l'environnement et la santé humaine.

GB - Disposal of your old product

- Your product is designed and manufactured with high quality materials and components, which can be recycled and reused.
- When this crossed-out wheeled bin symbol is attached to a product it means the product is covered by the European Directive 2002/96/EC.
- Please inform yourself about the local separate collection system for electrical and electronic products.
- Please act according to your local rules and do not dispose of your oldproduct with your normal household waste. The correct disposal of your old product will help prevent potential negative consequences for the environment and human health.

GR - Απόρριψη του παλαιού προϊόντος σας

- Το προϊόν σας είναι σχεδιασμένο και κατασκευασμένο από υλικά και συστατικά υψηλής ποιότητας, τα οποία μπορούν να ανακυκλωθούν και να επαναχρησιμοποιηθούν.
- Όταν σε ένα προϊόν υπάρχει το σύμβολο του τροχοφόρου διατρημένου κάδου απορριμμάτων, σημαίνει ότι το προϊόν καλύπτεται από την Ευρωπαϊκή Οδηγία 2002/96/EC
- Παρακαλούμε ενημερωθείτε σχετικά με το εγκεκριμένο τοπικό σύστημα συλλογής ηλεκτρικών και ηλεκτρονικών προϊόντων.
- Παρακαλούμε πράξει σύμφωνα με τους τοπικούς κανονισμούς και μην απορρίπτετε τα παλαιά προϊόντα σας μαζί με οικιακά απορρίμματα. Η σωστή απόρριψη των παλαιών προϊόντων θα βοηθήσει στη αποτροπή αρνητικών συνεπειών στο περιβάλλον και την ανθρώπινη υγεία.

HU - Régi termékének eldobása

- A termék kiváló anyagokból és összetevőkből tervezett és készítették, melyek újrahasznosíthatók és újra felhasználhatóak.
- Ha az áhízott kerekes szemetes szimbólumot látja egy termékén, akkor a termék megfelel a 2002/96/EC Europai Direktívának.
- Kérjük, érdeklődjön az elektronkos és elektronikus termékek helyi szelektív hulladékgyűjtési rendjéről.
- Kérjük, a helyi törvényeknek megfelelően járjon el, és régi termékét ne a normális háztartási szeméttel dobja ki. A régi termékének helyes eldobása segít megelőzni a lehetséges negatív következményeket a környezetre és az emberi egészségre nézve.

IT - Smaltimento del prodotto

- Questo prodotto è stato progettato e fabbricato con materiali e componenti di alta qualità, che possono essere riciclati e riutilizzati.
- Quando ad un prodotto è attaccato il simbolo del bidone con le ruote segnato da una croce, significa che il prodotto è tutelato dalla Direttiva Europea 2002/96/EC.
- Si prega di informarsi in merito al sistema locale di raccolta differenziata per i prodotti elettrici ed elettronici.
- Rispettare le norme locali in vigore e non smaltire i prodotti vecchi nei normali rifiuti domestici. Il corretto smaltimento del prodotto aiuta ad evitare possibili conseguenze negative per la salute dell'ambiente e dell'uomo.

LT - Informacija apie panaudotos elektrinės įrangos šalinimą

- Panaudoti elektriniai ir elektroniniai įrangos laikyti su kitomis atliekomis vartotojams draudžiama pagal Europos Sąjungos Direktyvą 2002/96/EC.
- Šis ženklas, pavazduotas ant įrenginio, informuoja, kad tai yra elektrinė arba elektroninė įranga, kuri panaudota negali būti laikoma kartu su kitomis atliekomis.
- Panaudotos elektrinės įrangos sudėtyje yra natūraliai aplinkai kenksmingų medžiagų. Tokios įrangos negalima laikyti sąvartyneose, j turi būti atiduota perdirbimui.
- Informacija apie panaudotos elektrinės įrangos rinkimo sistemą galima gauti įrenginio pardavimo vietoje bei iš gamintojo arba importuotojo.

LV - Informācija par izlietoto elektrisko un elektronisko ierīču utilizēšanu

- Izlietotas elektriskā un elektroniskās ierīces izsmet ar citiem atkritumiem lietotājiem ir aizliegts saskaņā ar Eiropas Savienības Direktīvu 2002/96/EC.
- Šis simbols, atbilstoši uz ierīces, informē, ka tā ir elektriska vai elektroniska ierīce, kuru pēc izlietošanas nedrīkst izsmet kopā ar citiem atkritumiem.
- Informācija dig šajā om lokālā atkritumu un saphanēšanas sistemā par elektriskā un elektroniskā produktiem.
- Āģera i nlightmet med dina lokala regler og slāng into dina gamla produkter tillsammans med ditt normala hushållsaffall. Korrekt sophantering av din gamla produkt kommer att hjälpa till att för naturen och människors hälsa.

NL - Wegwerpen van uw afgedankt apparaat

- Uw apparaat werd ontworpen met en vervaardigd uit onderdelen en materialen van superieure kwaliteit, die gerecycleerd en opnieuw gebruikt kunnen worden.
- Wanneer het symbool van een doorstreepte vuilnisemmer op wielen op een product is bevestigd, betekent dit dat het product conform is de Europese Richtlijn 2002/96/EC.
- Gelieve u te informeren in verband met het plaatselijke inzamelingsysteem voor elektrische en elektronische apparaten.
- Gelieve u te houden aan de plaatselijke reglementering en apparaten niet met het gewone huisvuil mee te geven. Door afgedankte apparaten op een correcte manier weg te werpen helpt u mogelijke negatieve gevolgen voor het milieu en de gezondheid te voorkomen.

PL - Usowanie starego produktu

- Zakupiony produkt zaprojektowano i wykonano z materiałów najwyższej jakości i komponentów, które podlegają recyklingowi i mogą być ponownie użyte.
- Jeżeli produkt jest oznaczony powyższym symbolem przekreślonego kosza na śmiecie, oznacza to że produkt spełnia wymagania Dyrektywy Europejskiej 2002/96/EC.
- Zaleca się zapoznanie z lokalnym systemem odbioru produktów elektrycznych i elektronicznych. - Zaleca się działanie zgodne z lokalnymi przepisami i nie wyrzucanie zużytych produktów do pojemników na odpady gospodarcze. Właściwe usuwanie starych produktów pomoże uniknąć potencjalnych negatywnych konsekwencji oddziaływania na środowisko i zdrowie ludzi.

RO - Casarea aparatelor vechi

- Această siglă (un coș de gunoi încercuit și tătat) semnifică că produsul se află sub incidența Directivei Consiliului European 2002/96/ EC.
- Aparatele electrice și electronice nu vor fi aruncate împreună cu gunoii menajeri, ci vor fi predate în vederea reciclării la centrele de colectare special amenajate, indicate de autoritățile naționale sau locale.
- Respectarea acestor cerințe va ajuta la prevenirea impactului negativ asupra mediului înconjurător și sănătății publice.
- Pentru informații mai detaliate referitoare la casarea aparatelor vechi, contactați autoritățile locale, serviciul de salubritate sau distribuitorul de la care ați achiziționat produsul.

SE - Undangörande av din gamla produk

- Din produkt är designad och tillverkad med material och komponenter av högsta kvalitet, vilka kan återvinnas och återanvändas.
- När den här överstrukna sopkorgen på en produkt, betyder det att produkten täcks av Europeiska Direktiv 2002/96/EC.
- Informera dig själv om lokala återvinnings och sophanteringssystem för elektriska och elektroniska produkter.
- Äger i enlighet med dina lokala regler och släng inte dina gamla produkter tillsammans med ditt normala hushållsavfall. Korrekt sophantering av din gamla produkt kommer att hjälpa till att för naturen och människors hälsa.

SI - Končno odvajanje generatorja

- Ta generator toplega zraka je bil načrtovan in proizveden z kakovostnimi materiali in sestavnimi deli se lahko predelujejo za ponovno uporabo.
- Kadar izdelek ima pritrjeno tablico z oznako z velikim zbiralnikom odpadkov z kolesi in ta oznaka je zaznamovana z križem, pomeni, da je izdelek zaščiten z Direktivo Evropske Skupnosti 2002/96/EC.
- Dobro vam priporočamo, da se informirate glede krajnega sistema za izborno zbiranje električnih in elektronskih izdelkov.
- Vedno upoštevajte veljavne krajnje predpise in nikoli ne odvajajte stare izdelke skupaj z navadnimi hišnimi odpadki. Nepravilno odvajanje teh izdelkov lahko povzroči hude poškodbe osebam in okolju.

SK - Likvidácia vášho starého prístroja

- Keď sa na produkte nachádza tento symbol prečiarknutej smetnej nádoby s kolieskami, znamená to, že daný produkt vyhovuje európskej Smernici č 2002/96/EC.
- Všetky elektrické a elektronické produkty by mali byť zlikvidované oddelene od komunálneho odpadu prostredníctvom na to určených zberných zariadení, ktoré boli ustanovené vládou alebo orgánmi miestnej správy.
- Správnu likvidáciu starých zariadení pomôžete predchádzať potenciálnym negatívnym následkom pre prostredie a ľudské zdravie.
- Podrobnejšie informácie o likvidácii starých zariadení nájdete na miestnom úrade, v službe na likvidácii odpadu alebo u predajcu, kde ste tento produkt zakúpili.

BG ДЕКЛАРАЦИЯ ЗА СЪВМЕСТИМОСТ ЕС
DE EC PROHLÁŠENÍ O SHODĚ
EE EG- KONFORMITÄTSEKTLÄRUNG
DK EF-OVERENSSTEMMELSESEKTLÆRING
EE EÜ CE SERTIFIKAAT
ES DECLARACIÓN DE CONFORMIDAD
FI EY-N VAATIMUSTENMUKAISUUSVAKUUTUS
FR DÉCLARATION CE DE CONFORMITÉ
GB EC DECLARATION OF CONFORMITY
HR EC DEKLARACIJA O SUKLADNOSTI
HU EK MEGFELELŐSÉGI NYILATKOZAT
IT DICHIARAZIONE DI CONFORMITÀ CE
LT EB ATITIKTIES DEKLARACIJA
LV EK ATBILSTĪBAS DEKLARĀCIJA
NL EG-CONFORMITEITSVERKLARING
NO EUROPAKOMMISSJONENS SAMSVARSERKLÆRING
PL DEKLARACJA ZGODNOŚCI WE
RO DECLARAȚIA DE CONFORMITATE UE
RU ДЕКЛАРАЦИЯ СООТВЕТСТВИЯ ЕС
SE EU's STANDARDDEKLARATION
SI ES IZJAVA O SKLADNOSTI
SK ES VYHLÁŠENIE O SÚLADE
UA ДЕКЛАРАЦІЯ ВІДПОВІДНОСТІ ЕС

MCS Central Europe Sp. z o.o. **ul. Magazynowa 5a, 62-023 Gądki, Polska**

BG декларираме, че устройствата: **CZ** пролашujeme, že zařízení: **DE** wir erklären, dass die Geräte: **DK** vi erklærer hermed, at udstyr: **EE** kinnitame, et seadmed: **ES** declaramos que los dispositivos: **FI** todistamme, että seuraavat laitteet: **FR** nous déclarons que les appareils: **GB** declared that appliances: **HR** deklariramo da uređaji: **HU** tanúsítjuk, hogy a berendezések: **IT** dichiariamo che i dispositivi: **LT** deklaruojame, kad prietaisai: **LV** deklarējam, ka ierīces: **NL** wij verklaren dat de toestellen: **NO** vi erklærer at innretninger: **PL** deklarujemy że urządzenia: **RO** declaram că dispozitivul este conform cu: **RU** заявляем, что оборудование: **SE** vi försäkrar att apparater: **SI** izjavljamo, da je oprema: **SK** prehlásenie, že zariadenie: **UA** заявляємо, що обладнання:

DH 721

BG Отговарят на директивите **CZ** Jsou v souladu s nariadeními **DE** erfüllen die Richtlinien **DK** er i overensstemmelse med direktiver **EE** vastavad direktiividele **ES** cumplen con las directivas **FI** täyttää mukaisia direktiivejä **FR** sont conformes aux directives **GB** conform to directives **HR** zadovoljavaju direktive **HU** megfelel az irányelveknek **IT** sono conformi alle direttive **LT** atitinka direktyvas **LV** atbilst direktīvām **NL** voldoen aan directieven **NO** følger direktiver **PL** spełniają dyrektywy **RO** îndeplinesc directivele **RU** соответствуют требованиям директив **SE** efterföljer uppsatta direktiv **SI** so skladni z direktivami **SK** sú v súlade so smernicami **UA** відповідають вимогам директив

2006/95/EC, 2004/108/EC

BG И норми **CZ** A normami **DE** und Normen **DK** og standarder **EE** ja normidele **ES** y las normativas **FI** ja normit **FR** et aux normes **GB** and norms **HR** i standarde **HU** és szabványoknak **IT** e norme **LT** ir normas **LV** un normām **NL** en normen **NO** og normer **PL** i normy **RO** și normele cerute **RU** и норм **SE** och normer **SI** in normami **SK** a normami **UA** і норм

EN 60335-1/A2:2006, EN 50366 :2003, EN 60335-2-40/A1 :2006
EN 55014-1 :2006, EN 55014-2/A1 :2001, EN 61000-3-2 :2006
EN 61000-3-3/A2 :2005

MASTER



Gądki: 12.04.2011
4512-002 / 11

Stefano Verani
Stefano Verani
CEO MCS Group

MASTER®

CLIMATE SOLUTIONS

MCS Central Europe Sp. z o.o.
ul. Magazynowa 5a
62-023 Gądkki, Poland

MCS Italy S.p.A.
Via Tione, 12
37010 Pastrengo,
(VR) Italy

MCS China
(Master Heating Equipment Shanghai Co. Ltd.)
Unit 11, No. 198 Changjian Rd.,
Baoshang Industrial Zone,
Shanghai, 200949, China

www.mcsgl.com