

Cub Cadet[®]



PRODUKTOVÝ KATALOG

2017

POWER FOR YOU

NAŠE HISTORIE POKRAČUJE

1961
1. Cub Cadet
vstupuje
na trh

1963
1. model
s hnací hřídelí

1980
1. super
travní
traktor

1980
1. dvouválcový
motor

1993
pásová sněhová
fréza s možností
řízení

1994
1. zahradní
traktor s hnací
hřídelí

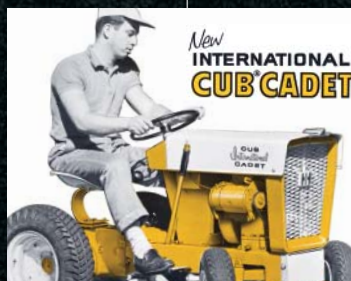

1966
1. zahradní traktor
na světě
s hydrostatickým
pohonem

1972
představení
travního traktoru
„CUB Cadet“

1985
nový standard
týkající se kvality
sečení

1990
nejmodernější
zahradní traktor
ve své kategorii

2005
zahradní traktor řady 50
vyráběn
v Německu

Z našich dlouholetých zkušeností víme, co naši zákazníci od produktů Cub Cadet očekávají: sílu, výkon, odolnost a dlouhou životnost.

Proto jsme se soustředili hlavně na to, abychom Vám poskytli za každých okolností to nejlepší u každého produktu Cub Cadet.

Proto se nikdy nespokojíme s tím, čeho jsme dosáhli a stále hledáme možnosti zlepšení, i pokud se jedná o detaily. Proto každá inovace pro nás znamená pokrok pro naše zákazníky a tím ulehčení a zrychlení jejich zahradních prací.

Neustálé zvyšování kvalitativních standardů znamená pro naše zákazníky zážitek při každém použití.

Cub Cadet. Pure Power.

2006
představení
užitkových vozidel

2009
nejmenší poloměr
otáčení ve své třídě

2011
oslava 50. výročí
značky

2013
představení
robotické
sekačky

2015
MYSPEED –
variabilní pojezd

2017
uvedení PRO SÉRIE
- Zero-Turns

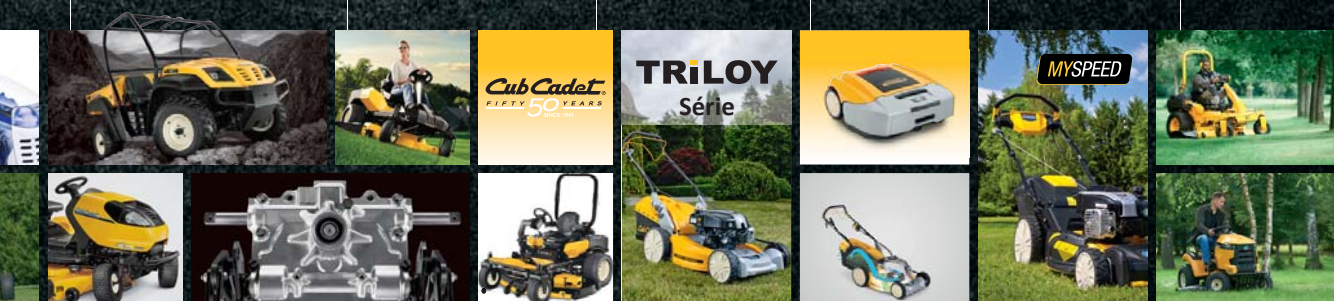

2007
představení technologie
Synchro Steer, zcela
jedinečné

2010
nulový poloměr
otáčení s nej-
modernější
technologíí

2012
představení
travních
sekaček řady
TRILOY

2014
představení
inovativní technologie
podpory proudění vzduchu

2017
uvedení ENDURO
SÉRIE - XT
zahradních traktorů

PRODUKTOVÉ ŘADY CUB CADET 2017

CÍLENO NA VYŠŠÍ VÝKON

Kategorie produktů Cub Cadet

Pro lepší orientaci při výběru našich výrobků jsme nově zvolili rozdělení do třech základních produktových skupin. Produktová řada SÉRIE FORCE je určena především pro uživatele s menšími či mírně vyššími nároky na výkon či technologické vybavení. SÉRIE ENDURO nabízí špičkové produkty pro velmi náročné privátní nasazení s řadou inovativních prvků, dlouhou životností a vysokým výkonem. Výrobky řady PRO SÉRIE jsou připraveny splnit ty nejnáročnější úkoly profesionálních uživatelů v komerční sféře a jejich technologické a výkonové provedení je na té nejvyšší možné úrovni ve své kategorii.



1 SEKAČKY

6-13 LM sekačky
 14-15 TRILOY-Série
 16-17 XM Wide Cut
 18-25 Sekačky - technická data



2 MINI RIDERY

26-29 LR MINI-RIDER
 30-31 MINI-RIDER - technická data



3 ZAHRADNÍ TRAKTORY

32-33 LT zahradní traktory
 34-41 XT zahradní traktory
 42-47 Zahradní traktory - technická data
 48-53 Zahradní traktory - příslušenství



4 Z-TURNS

54-59 XZ Z-Turns
 60-61 Z PRO SÉRIES Z-Turns
 62-65 XZ-Turns - technická data



5 POMOCNÍCI DO ZAHRADY

66 Vertikutátor
 67 Půdní fréza



6 UTV

67-69 4x4 UTV
 70 4x4 UTV - příslušenství
 71 4x4 UTV - technická data



SÉRIE FORCE

SEKAČKY

Robustní konstrukce ve spojení s nejlepší technologií a kvalitou Vám zajistí bezchybný výkon. To jsou sekačky Cub Cadet. Nabízejí nejvyšší komfort a efektivitu, kterou od Cub Cadet prostě očekáváte.



OBJEMNÝ SBĚRNÝ KOŠ

Jestliže máte velký sběrný koš u vaší sekačky, nemusíte tak často koš vysypávat a ušetříte si práci.



VELKÁ ZADNÍ KOLA

Lehčí manipulace po nerovném terénu, lepší manévrovatelnost.



POHON KOL

ulehčuje sečení ve svahu a na velkých plochách. Modely s regulací rychlosti pojezdu se přizpůsobí Vašemu tempu chůze.



ELEKTROSTART

a InStart propůjčí Vaší sekačce ten nejvyšší komfort. Nastartujte pohodlně otočením klíčku nebo stlačením tlačítka.



NASTAVENÍ VÝŠKY SEČENÍ

Centrální nastavení výšky sečení je velmi praktická výbava sekačky, když častěji měníte výšku sečení nebo sečete rozličné travní plochy.



VARIABILNÍ POJEZD

Stroje s variabilní změnou rychlosti pojezdu se přizpůsobí Vašemu tempu chůze. Tím udáváte tempo práce Vy a ne stroj.

LM SÉRIE - PERFEKTNÍ SEČENÍ A PERFEKTNÍ SBĚR

Vysoký výkon ve spojení s vynikající kvalitou stroje - to jsou Cub Cadet sekačky. Jejich tuhá konstrukce zaručuje dlouhou životnost a motor Cub Cadet OHV Vám dodá výkon, který potřebujete.

U Cub Cadet LM - SÉRIE si můžete sami vybrat, zda chcete trávu sbírat nebo vyhazovat. Dle Vašich požadavků můžete trávník také mulčovat. Mulčovací sada je k dispozici jako příslušenství. Výborné ergonomické zpracování Vám bude vždy napomáhat k rychlé a pohodlné práci bez stresu. Velkou měrou se na komfortu sečení podílí i objemný sběrný koš s jednoduchou obsluhou pro vysypání posekané trávy, pohodlné centrální nastavení výšky sečení a kola s kuličkovými ložisky.

4. A 5. POZICE V NÁZVECH MODELŮ

Produktové číslo Cub Cadet sekaček nyní dává informaci o detailech jednotlivých modelů.

4. pozice v názvu modelu je vždy zdvihový objem:

A = do 99 cm ³	E = 176–200 cm ³	I = 276–300 cm ³
B = 100–125 cm ³	F = 201–225 cm ³	J = 301–325 cm ³
C = 126–130 cm ³	G = 226–250 cm ³	K = 326–350 cm ³
D = 151–175 cm ³	H = 251–275 cm ³	L = 351– 375 cm ³

5. pozice ukazuje, jestli se jedná o model bez pojezdu nebo s pojezdem a jestli jde o model se zadním nebo předním pohonem kol:

P = bez pojezdu

F = přední pohon

R = zadní pohon

Následující malé písmeno informuje o dalších přednostech nebo zvláštnostech, jako např.:

e = elektrostart

s = MYSPEED



LM1 AP42

Záběr:	42 cm
Motor:	Cub Cadet 35 OHV, 99 cm ³
Výkon:	1,6 kW / 2.900 min ⁻¹
Pojezd:	bez pojezdu

Číslo modelu: 11A-LQSJ603

Cena: 8 790 Kč*



LM1 AR42

Záběr:	42 cm
Motor:	Cub Cadet 35 OHV, 99 cm ³
Výkon:	1,6 kW / 2.800 min ⁻¹
Pojezd:	pohon zadních kol

Číslo modelu: 12A-LQSJ603

Cena: 10 990 Kč*

3-in-1 OPTION

ZADNÍ VÝHOZ, SBĚR A MOŽNOST MULČOVÁNÍ (JAKO PŘÍSLUŠENSTVÍ)

S mulčovacíím klínem, který lze dokoupit jako příslušenství, můžete Vaši sekačku Cub Cadet uzpůsobit jednoduše a rychle i k mulčování.



LM1 AP46

Záběr:	46 cm
Motor:	Cub Cadet 35 OHV, 99 cm ³
Výkon:	1,6 kW / 2.800 min ⁻¹
Pojezd:	bez pojezdu

Číslo modelu: 11A-TQSJ603

Cena: 9 990 Kč*



LM1 AR46

Záběr:	46 cm
Motor:	Cub Cadet 35 OHV, 99 cm ³
Výkon:	1,6 kW / 2.800 min ⁻¹
Pojezd:	pohon zadních kol

Číslo modelu: 12A-TQSJ603

Cena: 11 490 Kč*



LM1 CR53

Záběr:	53 cm
Motor:	Cub Cadet 45 OHV, 140 cm ³
Výkon:	2,1 kW / 2.800 min ⁻¹
Pojezd:	pohon zadních kol

Číslo modelu: 12A-PQSC603

Cena: 12 990 Kč*



CENTRÁLNÍ NASTAVENÍ VÝŠKY SEČENÍ

Výšku sečení lze jednoduše a rychle nastavit centrálně v 6 polohách pohodlně jedinou páčkou.



ERGONOMICKÁ RUKOJEŤ

Ergonomická rukojeť je výškově nastavitelná a plně sklopná. Tato možnost významně usnadňuje skladovatelnost sekačky.

CHYTRÁ A ŠETRNÁ K ŽIVOTNÍMU PROSTŘEDÍ

Kdo rád pečuje o svůj trávník a chce se o něho optimálně postarat, měl by si pořídit mulčovací sekačku, protože mulčování optimalizuje koloběh živin v trávníku. Tráva je při mulčování jemněji posekána a rovnoměrně rozmístěna po trávníku. Tam se rozloží a slouží jako hodnotný zdroj organických živin. Tímto způsobem můžete ušetřit na nákupu hnojiv, takže šetříte životní prostředí a Vaši peněženku. Další předností mulčovací sekačky je, že odpadne starost o sběr a likvidaci vzniklé travní hmoty. Vaše práce nemusí být přerušována neustálým vysypáváním koše, takže si ušetříte i čas.



1

SÉRIE FORCE SEKAČKY

2

3

4

5

6



LM1 DP53

Záběr:	53 cm
Motor:	Cub Cadet 55 OHV, 159 cm ³
Výkon:	2,5 kW / 2.900 min ⁻¹
Pojezd:	bez pojezdu

Číslo modelu: 11A-A0KC603

Cena: 9 990 Kč*



LM1 DF53

Záběr:	53 cm
Motor:	Cub Cadet 55 OHV, 159 cm ³
Výkon:	2,5 kW / 2.900 min ⁻¹
Pojezd:	pohon předních kol

Číslo modelu: 12A-A0KC603

Cena: 11 990 Kč*

MYSPEED

POHON KOL MYSPEED

Pojezd se automaticky zapne, jakmile zatlačíte na rukojeť.

Rychlost stroje se automaticky přizpůsobí rychlosti Vaší chůze.

TIP: Nezkoušejte rukojeť naklánět dopředu. Uchopte rukojeť oběma rukama a vykročte. Rukojeť se poté automaticky nakloní dopředu a sekačka se dá do pohybu. Čím rychleji jdete, tím víc se rukojeť naklání vpřed a sekačka zrychluje. Když zastavíte, rukojeť se narovná a sekačka zůstane automaticky stát.



VELKÁ ZADNÍ KOLA

Excelentní manévrovatelnost je výrazným znakem dobré sekačky. Velká zadní kola usnadňují pohyb stroje především v nerovném a hrbolatém terénu.



OTOČNÁ PŘEDNÍ KOLA

Otočná přední kola umožňují co nejlepší manévrovatelnost se sekačkou.



VÝŠKOVĚ NASTAVITELNÉ DRŽADLO

Ergonomické držadlo lze nastavit dle Vaší postavy. Umožňuje komfortní sečení, aniž byste si namohli ramena nebo ruce.

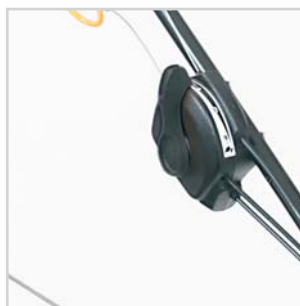

NASTAVITELNÁ RYCHLOST POJEZDU

Na výběr máte 6 rychlostí pojezdu. Možnost volby správné rychlosti pro každou situaci.



CENTRÁLNÍ NASTAVENÍ VÝŠKY SEČENÍ

Všechny 4 kolečka nastavíte centrálně jednou páčkou. To nabízí komfort na vysoké úrovni a šetří Váš čas.



SNADNÉ STARTOVÁNÍ S MOTOREM B&S

Spolehlivé motory značky Briggs & Stratton se systémem ReadyStart® zaručeně rychle a snadno nastartujete.

3-in-1

ZADNÍ VÝHOZ, SBĚR A MULČOVÁNÍ

Vaši sekačku si nastavíte dle požadovaného účelu rychle a jednoduše. Zvolte si dle potřeby, zda použijete sběrný koš, nebo máte v úmyslu mulčovat, či ponechat zadní výhoz.



LM2 DR46s

Záběr:	46 cm
Motor:	Cub Cadet 55 OHV, 159 cm ³
Výkon:	2,5 kW / 2.800 min ⁻¹
Pojezd:	MYSPEED

Číslo modelu: 12BBTQKC603

Cena: 12 990 Kč*



LM2 DR46es

Záběr:	46 cm
Motor:	Cub Cadet 55 OHV ES, 159 cm ³
Výkon:	2,5 kW / 2.800 min ⁻¹
Pojezd:	MYSPEED

Číslo modelu: 12BCTQS7603

Cena: 14 990 Kč*



LM2 DR53s

Záběr:	53 cm
Motor:	Cub Cadet 55 OHV, 159 cm ³
Výkon:	2,5 kW / 2.800 min ⁻¹
Pojezd:	MYSPEED

Číslo modelu: 12BBPQKC603

Cena: 16 290 Kč*

1

SEKAČKY S POHONEM KOL

2

3

SÉRIE FORCE

4

5

6

4-in-1

SBĚR, MULČOVÁNÍ, BOČNÍ A ZADNÍ VÝHOZ

Konfigurace sekačky "4 V 1" nabízí až 4 možnosti využití. Máte možnost osadit sekačku sběrným košem a posekanou travní hmotu sbírat. Nebo můžete sekat bez koše a využít zadní výhoz či po nasazení deflektoru výhoz boční. Stejně tak můžete pomocí mulčovací sady snadno a rychle přeměnit Vaši sekačku pro potřeby mulčování. To Vám umožní se rozhodnout dle situace pro ideální variantu.



KOMBINOVANÝ SBĚRNÝ KOŠ S UKAZATELEM NAPLNĚNÍ

Horní část sběrného koše je vyrobena z materiálu, který nepropouští prach. To oceníte zejména za sucha. Ukazatel naplnění koše signalizuje, že je třeba koš vysypat.



SYSTÉM 4 V 1

Můžete si vybrat ze 4 funkcí: sběr, zadní nebo boční výhoz, mulčování. Dle Vaší potřeby máte na výběr.



LM3 CR46s

Záběr:	46 cm
Motor:	B&S 575 EX-Série, 140 cm ³
Výkon:	2,1 kW / 2.800 min ⁻¹
Pojezd:	MYSPEED

Číslo modelu: 12BBTV5E603

Cena: 16 490 Kč* **



LM3 CR53s

Záběr:	53 cm
Motor:	B&S 625 E-Série, 150 cm ³
Výkon:	2,2 kW / 2.800 min ⁻¹
Pojezd:	MYSPEED

Číslo modelu: 12BBPV5L603

Cena: 19 290 Kč* **

4-in-1
POWERED BY
Cub Cadet

MYSPEED



LM3 DR53es

Záběr:	53 cm
Motor:	Cub Cadet 55 OHV ES, 159 cm ³
Výkon:	2,5 kW / 2.800 min ⁻¹
Pojezd:	MYSPEED

Číslo modelu: 12BCPVS7603

Cena: 16 490 Kč*

4-in-1
POWERED BY
Cub Cadet



LM3 ER53

Záběr:	53 cm
Motor:	Cub Cadet 60 OHV, 195 cm ³ , Pull
Výkon:	3,3 kW / 2.750 min ⁻¹
Pojezd:	pohon zadních kol

Číslo modelu: 12AQC6J3603

Cena: 15 990 Kč*

1

SEKAČKY S POJEZDEM

2

3

SÉRIE FORCE

4

5

6

TRILOY

TŘI DRUHY MATERIÁLŮ PRO DLOUHOU ŽIVOTNOST STROJE

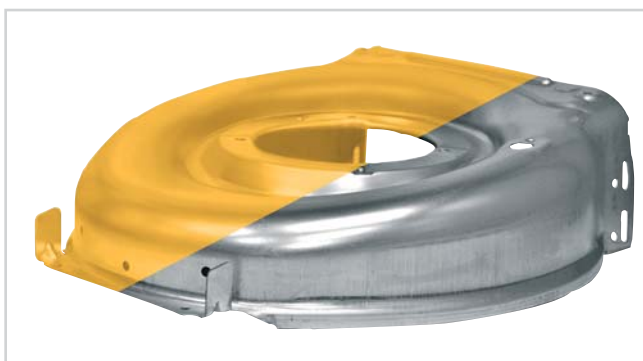

Je mnoho důvodů, proč si vybrat při koupi Vaší sekačky právě stroj z nové série TRILOY. Tyto stroje mají vynikající životnost. Promyšlená kombinace plně pozinkovaného žacího ústrojí, předních a zadních dílů ze slitiny hliníku, jako i boční plastové segmenty zabezpečí maximální odolnost stroje.



Přední a zadní díl ze slitiny hliníku v kombinaci s ocelovým korpusem přináší enormní pevnost a tuhost plně srovnatelnou s pevností šasi kompletně vyrobeného z lehké slitiny.

KVALITNÍ MOTORY S TECHNOLOGIÍ ROZVODU OHV A DOV A CELÁ ŘADA DALŠÍCH KOMFORTNÍCH PRVKŮ DĚLÁ SEKAČKY CUB CADET TRILOY NAPROSTO JEDINEČNÝMI.



VYSOCE VÝKONNÉ MOTORY B&S
Vysoce výkonné a spolehlivé OHV a DOV motory značky Briggs & Stratton s ReadyStart® jsou zárukou snadného startování a postarají se Vám o potřebný výkon.



SYSTÉM OCHRANY PROTI NÁRAZU
Plastový kryt na obou stranách sekačky slouží jako ochrana proti nárazu při najetí na překážku a chrání nejen sekačku, ale současně i rostliny.



DVOJITÁ KULIČKOVÁ LOŽISKA NA VŠECH 4 KOLECH
Díky použití kvalitních kuličkových ložisek na všech 4 kolech je snížen valivý odpor a dosahuje se daleko vyšší životnosti, než u kluzných ložisek.



SNADNO NASTAVITELNÉ MADLO
Ergonomicky zpracované madlo je možné výškově nastavit ve 3 pozicích tak, aby co nejlépe vyhovovalo výšce Vaší postavy.



CC 46 SPC V

Záběr:	46 cm
Motor:	Cub Cadet 55 OHV, 159 cm ³
Výkon:	2,5 kW / 2.800 min ⁻¹
Pojezd:	pohon zadních kol

Číslo modelu: 12BVK1KC603

Cena: 17 990 Kč*



CC 46 SPB V IS

Záběr:	46 cm
Motor:	B&S 675 EXi IS-Série, ReadyStart®, 163 cm ³
Výkon:	2,6 kW / 2.800 min ⁻¹
Pojezd:	pohon zadních kol

Číslo modelu: 12BGK17E603

Cena: 23 290 Kč*



CC 53 SPC V

Záběr:	53 cm
Motor:	Cub Cadet 60 OHV, 195 cm ³
Výkon:	3,3 kW / 2.800 min ⁻¹
Pojezd:	pohon zadních kol

Číslo modelu: 12BVQ5J3603

Cena: 19 490 Kč*



CC 53 SPB V IS

Záběr:	53 cm
Motor:	B&S 775 EX-Série DOV, ReadyStart®, 161 cm ³
Výkon:	2,6 kW / 2.800 min ⁻¹
Pojezd:	pohon zadních kol

Číslo modelu: 12BGQ56J603

Cena: 24 490 Kč*

1

TRILY-SÉRIE

2

3

4

5

6

Cub Cadet

SÉRIE ENDURO™



VYSOKÝ VÝKON, JEDNODUCHÁ OBSLUHA

Díky velké šířce záběru při sečení a výkonnému motoru Vám velkoplošná sekačka Cub Cadet umožní posekat velkou plochu za krátkou dobu. Kombinace síly a efektivity.

ELEKTRICKÝ STARTÉR

Motor nastartujete komfortně pouhým otočením klíčku

VYSOCE VÝKONNÝ MOTOR

Spolehlivý motor B&S OHV E-start nabízí dostatek výkonu zvláště při sečení vysoké trávy a v kopcovitém terénu.



2-in-1



Otočná pryžová přední kola a huštěná velká zadní kola.

VELKÁ BENZINOVÁ NÁDRŽ O OBJEMU 7,5 L

Šetří Váš čas v případě potřeby častého tankování.

CENTRÁLNÍ NASTAVENÍ VÝŠKY SEČENÍ

Výšku sečení lze nastavit jedinou pákou do 8 možných výšek - 25-100 mm.



XM3 KR84es

Záběr:	84 cm
Motor:	B&S 3105 Série, 344 cm ³ , s el. start.
Výkon:	6,5 kW / 2.900 min ⁻¹
Pojezd:	variabilní pojezd

Číslo modelu: 12AE764U603

Cena: 54 990 Kč*

1

SEKAČKY S POJEZDEM KOL

2



3



4

5

6

SÉRIE ENDURO™

	LM1 AP42	LM1 AR42	
MOTOR	Motor	Cub Cadet 35 OHV	Cub Cadet 35 OHV
	Obsah	99 cm ³	99 cm ³
	Výkon (kW / min ⁻¹)	1,6 kW / 2.900 min ⁻¹	1,6 kW / 2.800 min ⁻¹
	Systém startování	ruční startování	ruční startování
POHON	Obsah nádrže (kapacita)	0,75 l	0,75 l
	Pojezd	bez pojezdu	pohon zadních kol
	Počet rychlostí	-	1
	Rychlost (max)	-	3,6 km/h
ŽACÍ ÚSTROJÍ	Doporučená plocha (v m ²)	650	650
	Šasí (materiál)	ocel	ocel
	Záběr	42 cm	42 cm
	Možnosti sečení	3-in-1 Option	3-in-1 Option
	Nastavení výšky sečení	6 poloh / centrální	6 poloh / centrální
	Výška sečení (min-max)	28–92 mm	28–92 mm
	Sběr	standard	standard
	Mulčování	možno objednat jako příslušenství	možno objednat jako příslušenství
	Boční výhoz	-	-
	Zadní výhoz bez sběrného koše	standard	standard
SBĚR	Sběrné zařízení	textilní sběrný koš	textilní sběrný koš
	Sběrný koš (kapacita)	60 l	60 l
	Ukazatel naplnění	-	-
KOLA	Kola (P/Z)	180 mm / 200 mm	180 mm / 200 mm
	Dvojitá kuličková ložiska	standard	standard
	Mycí tryska	standard	standard
KOMFORT	Madlo	ergonomické	ergonomické
	Sklopné madlo	standard	standard
	Výškově nastavitelné madlo	standard	standard
	Cub Cadet LV antivib. systém	-	-
ROZMĚRY	LpA / LwA / LwAg (dB)	84 / 94 / 96	84 / 94 / 96
	Hodnota vibrace (K-Faktor)	5 / 1,5 m/s ²	5 / 1,5 m/s ²
	Rozměry (D / Š / V)	150 cm / 46 cm / 114 cm	155 cm / 49 cm / 98,5 cm
	Hmotnost (cca)	28 kg	31 kg
Číslo modelu	11A-LQ SJ603	12A-LQ SJ603	
EAN	 4 008423 872613	 4 008423 872781	
Cena	8 790 Kč	10 990 Kč	

LM1 AP46	LM1 AR46	LM1 CR53
Cub Cadet 35 OHV	Cub Cadet 35 OHV	Cub Cadet 45 OHV
99 cm ³	99 cm ³	140 cm ³
1,6 kW / 2.800 min ⁻¹	1,6 kW / 2.800 min ⁻¹	2,1 kW / 2.800 min ⁻¹
ruční startování	ruční startování	ruční startování
0,75 l	0,75 l	1,0 l
bez pojezdu	pohon zadních kol	pohon zadních kol
-	1	1
-	3,6 km/h	3,6 km/h
700	700	950
ocel	ocel	ocel
46 cm	46 cm	53 cm
3-in-1 Option	3-in-1 Option	3-in-1 Option
6 poloh / centrální	6 poloh / centrální	6 poloh / centrální
28–92 mm	28–92 mm	28–92 mm
standard	standard	standard
možno objednat jako příslušenství	možno objednat jako příslušenství	možno objednat jako příslušenství
-	-	-
standard	standard	standard
textilní sběrný koš	textilní sběrný koš	textilní sběrný koš
60 l	60 l	70 l
-	-	-
180 mm / 200 mm	180 mm / 200 mm	200 mm / 200 mm
standard	standard	standard
standard	standard	standard
ergonomické	ergonomické	ergonomické
standard	standard	standard
standard	standard	standard
-	-	-
84 / 94 / 96	84 / 94 / 96	86 / 96 / 98
5 / 1,5 m/s ²	5 / 1,5 m/s ²	5 / 1,5 m/s ²
155 cm / 49 cm / 114 cm	155 cm / 49 cm / 114 cm	162 cm / 58 cm / 114 cm
28 kg	31 kg	34 kg
11A-TQSJ603	12A-TQSJ603	12A-PQSC603
		
9 990 Kč	11 490 Kč	12 990 Kč

1

PŘEHLED SEKAČEK

SÉRIE FORCE



2



3

4

5

6

	LM1 DP53	LM1 DF53	
MOTOR	Motor	Cub Cadet 55 OHV	Cub Cadet 55 OHV
	Obsah	159 cm ³	159 cm ³
	Výkon (kW / min ⁻¹)	2,5 kW / 2.900 min ⁻¹	2,5 kW / 2.900 min ⁻¹
	Systém startování	ruční startování	ruční startování
POHON	Obsah nádrže (kapacita)	0,9 l	0,9 l
	Pojezd	bez pojezdu	pohon předních kol
	Počet rychlostí	-	1
	Rychlost (max)	-	3,6 km/h
ŽACÍ ÚSTROJÍ	Doporučená plocha (v m ²)	1200	1200
	Šasí (materiál)	ocel	ocel
	Záběr	53 cm	53 cm
	Možnosti sečení	2-in-1	2-in-1
	Nastavení výšky sečení	9 poloh / individuálně	9 poloh / individuálně
	Výška sečení (min-max)	35–100 mm	35–100 mm
	Sběr	-	-
	Mulčování	standard	standard
	Boční výhoz	standard	standard
	Zadní výhoz bez sběrného koše	-	-
	Sběrné zařízení	-	-
	Sběrný koš (kapacita)	-	-
SBĚR	Ukazatel naplnění	-	-
KOLA	Kola (P/Z)	180 mm / 200 mm	200 mm / 200 mm
	Dvojitá kuličková ložiska	standard	standard
KOMFORT	Mycí tryska	-	-
	Madlo	ergonomické	ergonomické
	Sklopné madlo	standard	standard
	Výškově nastavitelné madlo	standard	standard
ROZMĚRY	Cub Cadet LV antivib. systém	-	-
	LpA / LwA / LwAg (dB)	86 / 96 / 98	86 / 96 / 98
	Hodnota vibrace (K-Faktor)	5 / 1,5 m/s ²	5 / 1,5 m/s ²
	Rozměry (D / Š / V)	-	-
	Hmotnost (cca)	26 kg	26 kg
	Číslo modelu	11A-A0KC603	12A-A0KC603
	EAN	 4 008423 859331	 4 008423 859348
	Cena	9 990 Kč	11 990 Kč

LM2 DR46s	LM2 DR46es	LM2 DR53s
Cub Cadet 55 OHV	Cub Cadet 55 OHV ES	Cub Cadet 55 OHV
159 cm ³	159 cm ³	159 cm ³
2,5 kW / 2.800 min ⁻¹	2,5 kW / 2.800 min ⁻¹	2,5 kW / 2.800 min ⁻¹
ruční startování	el. startér / ruční startování	ruční startování
1,0 l	1,0 l	1,0 l
pohon zadních kol	pohon zadních kol	pohon zadních kol
variabilní / MYSPEED	variabilní / MYSPEED	variabilní / MYSPEED
0–3,6 km/h	0–3,6 km/h	0–3,6 km/h
750	750	950
ocel	ocel	ocel
46 cm	46 cm	53 cm
3-in-1	3-in-1	3-in-1
6 poloh / centrální	6 poloh / centrální	6 poloh / centrální
28–92 mm	28–92 mm	28–92 mm
standard	standard	standard
standard	standard	standard
-	-	-
standard	standard	standard
textilní sběrný koš	textilní sběrný koš	textilní sběrný koš
60 l	60 l	70 l
-	-	-
180 mm / 200 mm	180 mm / 200 mm	200 mm / 200 mm
standard	standard	standard
standard	standard	standard
MYSPEED	MYSPEED	MYSPEED
standard	standard	standard
standard	standard	standard
-	-	-
84 / 94 / 96	84 / 94 / 96	86 / 96 / 98
5 / 1,5 m/s ²	5 / 1,5 m/s ²	5 / 1,5 m/s ²
150 cm / 49 cm / 114 cm	150 cm / 49 cm / 114 cm	162 cm / 58 cm / 114 cm
31 kg	35 kg	34 kg
12BBTQKC603	12BCTQS7603	12BBPQKC603
 4 008423 866148	 4 008423 866247	 4 008423 866131
12 990 Kč	14 990 Kč	16 290 Kč

1

PŘEHLED SEKAČEK

SÉRIE ENDURO™



2

3

4



5

6

	LM3 CR46s	LM3 CR53s	
MOTOR	Motor	B&S 575 EX Série, Ready Start	B&S 625 E Série, Ready Start
	Obsah	140 cm ³	150 cm ³
	Výkon (kW / min ⁻¹)	2,1 kW / 2.800 min ⁻¹	2,2 kW / 2.800 min ⁻¹
	Systém startování	ruční startování	ruční startování
POHON	Obsah nádrže (kapacita)	0,8 l	1,0 l
	Pojezd	pohon zadních kol	pohon zadních kol
	Počet rychlostí	variabilní / MYSPEED	variabilní / MYSPEED
	Rychlost (max)	0–3,6 km/h	0–3,6 km/h
ŽACÍ ÚSTROJÍ	Doporučená plocha (v m ²)	750	950
	Šasí (materiál)	ocel	ocel
	Záběr	46 cm	53 cm
	Možnosti sečení	4-in-1	4-in-1
	Nastavení výšky sečení	6 poloh / centrální	6 poloh / centrální
	Výška sečení (min-max)	28–92 mm	28–92 mm
	Sběr	standard	standard
	Mulčování	standard	standard
	Boční výhoz	standard	standard
	Zadní výhoz bez sběrného koše	standard	standard
SBĚR	Sběrné zařízení	kombinovaný sběrný koš plast/textil	kombinovaný sběrný koš plast/textil
	Sběrný koš (kapacita)	60 l	70 l
	Ukazatel naplnění	standard	standard
KOLA	Kola (P/Z)	180 mm / 280 mm	200 mm / 280 mm
	Dvojitá kuličková ložiska	standard	standard
	Mycí tryska	standard	standard
KOMFORT	Madlo	MYSPEED	MYSPEED
	Sklopné madlo	standard	standard
	Výškově nastavitelné madlo	standard	standard
	Cub Cadet LV antivib. systém	-	-
ROZMĚRY	LpA / LwA / LwAg (dB)	84 / 94 / 96	86 / 96 / 98
	Hodnota vibrace (K-Faktor)	5 / 1,5 m/s ²	5 / 1,5 m/s ²
	Rozměry (D / Š / V)	155 cm / 49 cm / 114 cm	162 cm / 58 cm / 114 cm
	Hmotnost (cca)	34 kg	36 kg
Číslo modelu	12BBTV5E603	12BBPV5L603	
EAN	 4 008423 859324	 4 008423 859355	
Cena	16 490 Kč **	19 290 Kč **	

LM3 DR53es

LM3 ER53

Cub Cadet 55 OHV ES	Cub Cadet 60 OHV
159 cm ³	195 cm ³
2,5 kW / 2.800 min ⁻¹	3,3 kW / 2.750 min ⁻¹
el. startér / ruční startování	ruční startování
1,0 l	1,1 l
pohon zadních kol	pohon zadních kol
variabilní / MYSPEED	6 / variátor
0–3,6 km/h	2,8–4,5 km/h
950	950
ocel	ocel
53 cm	53 cm
4-in-1	4-in-1
6 poloh / centrální	přední 6 poloh jednotlivě / zadní centrální
28–92 mm	28–92 mm
standard	standard
standard	standard
standard	standard
standard	standard
kombinovaný sběrný koš plast/textil	textilní sběrný koš
70 l	70 l
standard	-
200 mm / 280 mm	180 mm / 280 mm
standard	standard
standard	standard
MYSPEED	ergonomické
standard	standard
standard	standard
-	-
86 / 96 / 98	86 / 96 / 98
5 / 1,5 m/s ²	5 / 1,5 m/s ²
162 cm / 58 cm / 114 cm	t.b.d.
41 kg	37 kg
12BCPVS7603	12AQC6J3603
	
16 490 Kč	15 990 Kč

1

PŘEHLED SEKAČEK

SÉRIE ENDURO™



2

3

4

5



6

	CC 46 SPC V	CC 46 SPB V IS	
MOTOR	Motor	CC 55 OHV	B&S 675 EXi IS Série
	Obsah	159 cm ³	163 cm ³
	Výkon (kW / min ⁻¹)	2,5 kW / 2.800 min ⁻¹	2,6 kW / 2.800 min ⁻¹
	Systém startování	ruční startování	el. startér - InStart
	Obsah nádrže (kapacita)	1,1 l	1,0 l
POHON	Pojezd	pohon zadních kol	pohon zadních kol
	Počet rychlostí	6 / variátor	6 / variátor
	Rychlost (max)	2,8–4,5 km/h	2,8–4,5 km/h
	Doporučená plocha (v m ²)	750	750
	Šasí (materiál)	pozinkovaná ocel / slitina hliníku	pozinkovaná ocel / slitina hliníku
	Záběr	46 cm	46 cm
ŽACÍ ÚSTROJÍ	Možnosti sečení	3-in-1	3-in-1
	Nastavení výšky sečení	6 poloh / centrální	6 poloh / centrální
	Výška sečení (min-max)	28–92 mm	28–92 mm
	Sběr	standard	standard
	Mulčování	standard	standard
	Boční výhoz	-	-
	Zadní výhoz bez sběrného koše	standard	standard
SBĚR	Sběrné zařízení	kombinovaný sběrný koš plast/textil	kombinovaný sběrný koš plast/textil
	Sběrný koš (kapacita)	75 l	75 l
	Ukazatel naplnění	standard	standard
KOLA	Kola (P/Z)	200 mm / 280 mm	200 mm / 280 mm
	Dvojitá kuličková ložiska	standard	standard
	Mycí tryska	standard	standard
KOMFORT	Madlo	ergonomická	ergonomická
	Sklopné madlo	standard	standard
	Výškově nastavitelné madlo	standard	standard
	Cub Cadet LV antivib. systém	standard	standard
ROZMĚRY	LpA / LwA / LwAg (dB)	84 / 94 / 96	84 / 94 / 96
	Hodnota vibrace (K-Faktor)	5 / 1,5 m/s ²	5 / 1,5 m/s ²
	Rozměry (D / Š / V)	155 cm / 49 cm / 114 cm	155 cm / 49 cm / 114 cm
	Hmotnost (cca)	40 kg	46 kg
	Číslo modelu	12BVK1KC603	12BGK17E603
EAN			
Cena	17 990 Kč	23 290 Kč	

CC 53 SPC V

CC 53 SPB V IS

SÉRIE ENDURO™ XM3 KR84es

CC 60 OHV	B&S 775 EX is Série DOV	B&S 3105 Série
195 cm ³	161 cm ³	344 cm ³
3,3 kW / 2.800 min ⁻¹	2,6 kW / 2.800 min ⁻¹	6,5 kW / 2.900 min ⁻¹
ruční startování	el. startér - InStart	el. startér
1,1 l	1,0 l	7,5 l
pohon zadních kol	pohon zadních kol	pohon zadních kol
6 / variátor	6 / variátor	4 vpřed / 1 vzad
2,8–4,5 km/h	2,8–4,5 km/h	1,8–5,7 km/h
950	950	2000
pozinkovaná ocel / slitina hliníku	pozinkovaná ocel / slitina hliníku	ocel
53 cm	53 cm	84 cm
3-in-1	3-in-1	2-in-1
6 poloh / centrální	6 poloh / centrální	8 poloh / centrální
28–92 mm	28–92 mm	25–100 mm
standard	standard	-
standard	standard	standard
-	-	standard
standard	standard	-
kombinovaný sběrný koš plast/textil	kombinovaný sběrný koš plast/textil	-
80 l	80 l	-
standard	standard	-
200 mm / 280 mm	200 mm / 280 mm	200 mm / 400 mm
standard	standard	standard
standard	standard	standard
ergonomické	ergonomické	standard
standard	standard	standard
standard	standard	-
standard	standard	standard
86 / 96 / 98	86 / 96 / 98	88 / 98 / 100
5 / 1,5 m/s ²	5 / 1,5 m/s ²	5 / 1,5 m/s ²
-	-	-
50 kg	53 kg	120 kg
12BVQ5J3603	12BGQ56J603	12AE764U603
		
19 490 Kč	24 490 Kč	54 990 Kč

1

PŘEHLED SEKAČEK

2

3

4

5

6

MINI-RIDERY

poskytují stejnou sílu, účinnost a výkon jako zahradní traktory, nicméně v kompaktních rozměrech a designu. Vyberte si mezi modely s hydrostatickou převodovkou nebo mezi modely s převodovkou transmatic. Obvyklý komfort Cub Cadet najdete u všech modelů.

KOMPAKTNÍ A DOBŘE OVLADATELNÉ JAKO NIKDY PŘEDTÍM

Moderní design, mnohostrannost a vysoký komfort sečení – to jsou jen tři z mnoha plusových bodů pro Cub Cadet MINI-RIDERY. Uživatelsky přívětivý a dobře ovladatelný MINI-RIDER s elektrickým startováním je vybaven výkonným motorem Cub Cadet s objemem 420 cm³. Při sběru, výhozu nebo mulčování vás MINI-RIDER vždy přesvědčí o své dobře odvedené práci. Kromě toho má velmi kompaktní konstrukci, díky které nepotřebujete k jeho zaparkování v garáži o moc více místa než při parkování ruční sekačky.



PŘEVODOVKA TRANSMATIC

Převodovka Transmatic umožňuje ovládání rychlosti bez nutnosti zastavení s funkcí Shift-on-the-go. Jednoduše zvolte směr jízdy, nastavíte požadovanou základní rychlost pojezdu a zahájíte sekání. Na sekačce Cub Cadet máte k dispozici 6 pojezdových rychlostí pro jízdu vpřed a 6 pro jízdu vzad.



ŽACÍ ÚSTROJÍ O ZÁBĚRU 76 CM

Máte na výběr mezi sběrem, mulčováním a zadním výhozem u modelu LR1 NR76 nebo mulčováním a bočním výhozem u modelu LR1 NS76. Vynikající výkon při mulčování, výborný sběr a možnost zadního či bočního výhozu. To vše zvládne MINI-RIDER.



200 LITROVÝ SBĚRNÝ KOŠ S VÍKEM A UKAZATELEM NAPLNĚNÍ

Víko sběrného koše nepropouští prach a dvě madla usnadňují manipulaci při jeho vyprazdňování a skladování. Ukazatel naplnění koše signalizuje, že je třeba koš vyprázdnit. Lze ho vysypat přímo ze sedadla obsluhy.

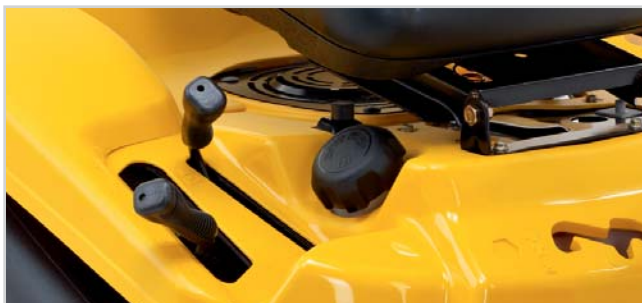

NASTAVENÍ VÝŠKY SEČENÍ & PÁKA SPOJKY

Výšku sečení je možné nastavit jednoduše v 5 pozicích od 38 do 95 mm. Pomocí páky spojky se zapíná nebo vypíná žací ústrojí. Obě páky jsou ergonomické, na pravé straně vedle sedadla.



4,9 LITROVÁ PALIVOVÁ NÁDRŽ

Před zahájením sečení se můžete přesvědčit díky ukazateli naplnění palivové nádrže o stavu paliva, takže Vaši práci nemusíte přerušovat.



PRŮCHOZÍ RÁM

bez středového panelu s protiskluzovou rohožkou, umožňuje snadné nastupování a komfortní prostor pro nohy.



VELKÉ PNEUMATIKY

šetří Váš trávník a zlepšují stabilitu stroje i na nerovném terénu.



LR1 NR76

Záběr:	76 cm
Motor:	Cub Cadet OHV, 420 cm ³
Výkon:	8,2 kW / 2.900 min ⁻¹
Pojezd:	Transmatic, 6 rychlostí

Číslo modelu: 13C226HD603

Cena: 49 990 Kč* **



LR1 NS76

Záběr:	76 cm
Motor:	Cub Cadet OHV, 420 cm ³
Výkon:	8,2 kW / 2.700 min ⁻¹
Pojezd:	Transmatic, 6 rychlostí

Číslo modelu: 13C226JD603

Cena: 37 990 Kč*



MODERNÍ DESIGN A DOSTATEK SÍLY

Nový Cub Cadet MINI-RIDER na Vás udělá velký dojem svojí výkonností a silou, jako by to byl velký zahradní traktor, avšak ve velmi kompaktním balení. S komfortní hydrostatickou převodovkou, která Vám umožňuje jemné plynulé ovládání rychlosti pojezdu a s exkluzivním řízením máte svoji práci zcela pod kontrolou.



INTELEKTUÁLNÍ PARKOVACÍ ASISTENT (IPA)

S inteligentním parkovacím asistentem IPA hravě zaparkujete svůj CC 114 HA do garáže či zahradního domku.

Tento systém sníží rychlost při couvání až o 50 % a dovolí Vám tak precizně a jistě zaparkovat.

REVTEK™ TECHNOLOGIE

RevTEK™ – technologie umožňující sečení při couvání. Ve standardním pracovním módu je z důvodu zachování bezpečnosti automaticky znemožněno sečení při couvání. Systém REVTEK umožňuje tuto funkci deaktivovat a dovolí Vám v případě potřeby sečení i při couvání.



HYDROSTATICKÁ PŘEVODOVKA

LR2 je vybaven hydrostatickou převodovkou. Brzdový pedál je na levé straně a pedál pro ovládání hydrostatické převodovky je na pravé straně.



NASTAVITELNÉ SEDADLO

Ergonomicky tvarované a nastavitelné sedadlo Vám umožní si při práci vybrat tu nejpohodlnější pozici.



SVĚTLO

LED osvětlení pro práci za snížené viditelnosti.



NOŽNÍ PEDÁL

Pedál ve speciálním protiskluzovém provedení Vám dodá jistotu ovládání při práci.



PŘEDNÍ NÁRAZNÍK

chrání před poškozením Vašeho MINI - RIDERU.



TELESKOPICKY NASTAVITELNÝ SLOUPEK VOLANTU

Pogumovaný volant poskytuje maximální komfort. Sloupek volantu je výškově nastavitelný, takže lze přizpůsobit Vaší postavě.



LR2 NR76

Záběr:	76 cm
Motor:	Cub Cadet OHV, 420 cm ³
Výkon:	8,2 kW / 2.900 min ⁻¹
Pojezd:	Hydrostat

Číslo modelu: 13B221HD603

Cena: 54 990 Kč*



LR2 NS76

Záběr:	76 cm
Motor:	Cub Cadet OHV, 420 cm ³
Výkon:	8,2 kW / 3.000 min ⁻¹
Pojezd:	Hydrostat

Číslo modelu: 13A221JD603

Cena: 51 990 Kč*

PŘÍSLUŠENSTVÍ MINI-RIDER





MULČOVACÍ SADA/DEFLEKTOR

- Mulčovací sada/deflektor včetně nože



4 008423 862829
Č. mod.: 196-334-600
Cena: 2 690 Kč*



	LR1 NS76	LR1 NR76	
MOTOR	Motor	Cub Cadet OHV	Cub Cadet OHV
	Obsah	420 cm ³	420 cm ³
	Výkon	8,2 kW / 2.700 min ⁻¹	8,2 kW / 2.900 min ⁻¹
	Počet válců	1	1
	Obsah nádrže (kapacita)	4,9 l	4,9 l
POHON	Mazání	tlakové s filtrem	tlakové s filtrem
	Převodovka	Transmatic	Transmatic
	Počet rychlostí	6 (p/z), řazení bez zastavení	6 (p/z), řazení bez zastavení
	Ovládání rychlosti	manuálně nožním pedálem	manuálně nožním pedálem
ŽACÍ ÚSTROJÍ	Doporučená plocha (v m ²)	3000	2500
	Záběr	76 cm	76 cm
	Výška sečení (min-max)	38–95 mm	38–95 mm
	Možnosti sečení	4-in-1	4-in-1
	Počet nožů	1	1
	Zapínání žacího ústrojí	manuálně pákou	manuálně pákou
	Stupně sečení	5	5
SYSTEM VÝHOZU	Mycí tryska / Mulčování	je součástí	je součástí
	Sběrné zařízení (kapacita) / Příslušenství číslo	volitelně 115 l / ** (19A30014OEM)	200 l / -
	Otevírání koše / víko koše	-/-	2 madla / plast
	Ukazatel naplnění / deflektor trávy	-/standard	standard/standard
	Přední náprava	ocel	ocel
RÁM	Nárazník	-	standard
	Poloměr otáčení	46 cm	46 cm
	Velikost pneumatik (přední/zadní)	13" x 5" / 16" x 6,5"	13" x 5" / 16" x 6,5"
	Ložiska kol	kluzná ložiska	kluzná ložiska
	Průchozí rám	ano	ano
ELEKTRIKA	Baterie, startovací napětí	12 V, 275 A	12 V, 275 A
	Světlomety	-	-
	Zabezpečení	neutrál, přítomnost obsluhy, parkovací brzda	neutrál, přítomnost obsluhy, parkovací brzda
	Typ sedadla	středně vysoká opěrka zad	středně vysoká opěrka zad
KOMFORT	Nastavení sedadla	šrouby	šrouby
	Volant	komfort	komfort
	Volba zpětného sečení (RevTEK™)	-	-
ROZMĚRY	Nabíječka baterie	** (196-559-000)	** (196-559-000)
	LpA / LwA / LwAg (dB)	88 / 98 / 100	88 / 98 / 100
	Hodnota vibrací těla / (K-Faktor)	1 / 0,5 m/s ²	1 / 0,5 m/s ²
	Hodnota vibrace (K-Faktor)	5 / 1,5 m/s ²	5 / 1,5 m/s ²
	Rozměry (D / Š / V)	157 cm / 85 cm / 112 cm	225 cm / 86 cm / 112 cm
	Hmotnost (cca)	127 kg	145 kg
	Číslo modelu	13C226JD603	13C226HD603
EAN	 4 008423 875522	 4 008423 875515	
Cena	37 990 Kč*	49 990 Kč* **	

LR2 NS76

LR2 NR76

Cub Cadet OHV	Cub Cadet OHV
420 cm ³	420 cm ³
8,2 kW / 3.000 min ⁻¹	8,2 kW / 2.900 min ⁻¹
1	1
4,9 l	4,9 l
tlakové s filtrem	tlakové s filtrem
Hydrostat	Hydrostat
plynule nastavitelná	plynule nastavitelná
manuálně nožním pedálem	manuálně nožním pedálem
3000	2500
76 cm	76 cm
38–95 mm	38–95 mm
4-in-1	4-in-1
1	1
manuálně pákou	manuálně pákou
5	5
je součástí	je součástí
volitelně 115 l / ** (19A30014OEM)	200 l /-
-/-	2 madla / plast
-/standard	standard/standard
ocel	ocel
-	standard
46 cm	46 cm
13" x 5" / 16" x 6,5"	13" x 5" / 16" x 6,5"
kluzná ložiska	kluzná ložiska
ano	ano
12 V, 275 A	12 V, 275 A
LED	LED
neutrál, přítomnost obsluhy, parkovací brzda	neutrál, přítomnost obsluhy, parkovací brzda
Deluxe, vysoká opěrka zad	Deluxe, vysoká opěrka zad
šrouby	šrouby
komfort	komfort
ano	ano
** (196-559-000)	** (196-559-000)
88 / 98 / 100	88 / 98 / 100
1 / 0,5 m/s ²	1 / 0,5 m/s ²
5 / 1,5 m/s ²	5 / 1,5 m/s ²
157 cm / 85 cm / 112 cm	225 cm / 86 cm / 112 cm
127 kg	172 kg
13A221JD603	13B221HD603
 4 008423 872385	 4 008423 875508
51 990 Kč*	54 990 Kč*

ZAHRADNÍ TRAKTORY

Síla a komfort! Jednoduché ovládání a inovace v každém detailu, od precizního sečení až po sběr trávy, vždy vynikající výsledek. Dokonalé provedení, všestranné využití po celý rok a robustní konstrukce všechny přesvědčí.



LT1 NR92

Záběr:	92 cm
Motor:	Cub Cadet OHV, 420 cm ³
Výkon:	7,8 kW / 2.800 min ⁻¹
Pojezd:	Transmatic 6 Speed

Číslo modelu: 13I276DE603

Cena: 47 990 Kč** **



LT1 NS96

Záběr:	96 cm
Motor:	Cub Cadet OHV, 420 cm ³
Výkon:	7,8 kW / 2.800 min ⁻¹
Pojezd:	Transmatic 6 Speed

Číslo modelu: 13I276DF603

Cena: 43 990 Kč** **



POWERED BY
Cub Cadet®

Traktory série LT jsou vybaveny silným a spolehlivým motorem Cub Cadet - vyvinutým v USA.



LT2 NR92

NOVINKA

Záběr:	92 cm
Motor:	Cub Cadet OHV, 420 cm ³
Výkon:	7,3 kW / 2.600 min ⁻¹
Pojezd:	Hydrostat

Číslo modelu: 13I271DE603

Cena: 59 990 Kč* **



LT2 NS96

NOVINKA

Záběr:	96 cm
Motor:	Cub Cadet OHV, 420 cm ³
Výkon:	7,8 kW / 2.800 min ⁻¹
Pojezd:	Hydrostat

Číslo modelu: 13I279DF603

Cena: 47 990 Kč* **



LT3 PR105

NOVINKA

Záběr:	105 cm
Motor:	B&S, Intek V-Twin, 656 cm ³
Výkon:	10,8 kW / 2.600 min ⁻¹
Pojezd:	Hydrostat

Číslo modelu: 13HT71DN603

Cena: 89 990 Kč* **



LT3 PS107

NOVINKA

Záběr:	107 cm
Motor:	B&S, Intek V-Twin, 656 cm ³
Výkon:	12,5 kW / 2.800 min ⁻¹
Pojezd:	Hydrostat

Číslo modelu: 13HT79DG603

Cena: 69 990 Kč*

* Doporučená prodejní cena s DPH ** Na tento produkt je speciální nabídka – žádejte u svého prodejce

Cub Cadet

SÉRIE ENDURO™

EXTRÉMNĚ SILNÝ A VÝKONNÝ

SILNÝ JAKO NIKDY PŘEDTÍM!

Očekáváte od Vašeho zahradního traktoru sílu, vytrvalost a vysoký výkon? Pak jste na správné adrese. Nové modely Cub Cadet série XT ENDURO patří toho času mezi nejsilnější zahradní traktory na trhu.



**VYNIKAJÍCÍ SYSTÉM SEČENÍ,
SBĚRU A MULČOVÁNÍ**
Pro nejlepší výsledky v nejkratším
možném čase.



EXTRÉMNĚ PEVNÝ A ODOLNÝ
Konstrukční řešení rámu zajišťuje
vysokou pevnost a jeho špičková
antikoroziční ochrana zvyšuje
životnost stroje.

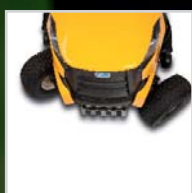

**NEJMENŠÍ POLOMĚR
OTÁČENÍ NA TRHU**
Díky inovativní technologii
"Tight-Turn" nepřekonatelná
efektivita také na omezeném
prostoru.



**PERFEKTNÍ SOUHRA
PŘEVODOVKY A MOTORU**
Optimální výkon a nejsilnější
motory ve své třídě.

VELMI SPOLEHLIVÉ VEDENÍ KLÍNOVÉHO ŘEMENU

Nové, zdokonalené vedení klínového řemenu zabrání kroucení řemenu a snižuje jeho nadměrné opotřebení. Díky tomu běží žací ústrojí Cub Cadet dlouhodobě bez problémů.

Traktory XT2 QS117 a XT3 QS137 jsou dodávány se svařovaným žacím ústrojím (viz obrázek vpravo).



XT

SÉRIE ENDURO™

NOVÁ SÉRIE XT ENDURO V PŘEHLEDU

XT1
SÉRIE ENDURO™

XT2
SÉRIE ENDURO™

XT3
SÉRIE ENDURO™



VYNIKAJÍCÍ SYSTÉM SEČENÍ, SBĚRU A MULČOVÁNÍ

- Díky zcela novému systému sběru trávy, zadnímu výhozu a žacímu ústrojí.
- Naplnění sběrného koše je zřetelně větší než u dosavadních modelů Cub Cadet.
- Jedny z nejlepších vlastností sběrného koše na trhu.
- Žací ústrojí se vypíná a zapíná pomocí elektromagnetické spojky pouze vypínačem.

SBĚRNÝ KOŠ 320 L

SBĚRNÝ KOŠ 360 L

HYDROSTAT V-BELT

DOKONALÝ PŘENOS HNACÍ SÍLY

Kvalitní komponenty a precizně navržený systém zajišťují hladký přenos hnací síly od motoru na hydrostatickou převodovku.

SILNÉ OHV MOTORY CUB CADET

Silné a spolehlivé
- vyvinuté v USA

VÝKONNÉ DVOUVÁLCOVÉ MOTORY KAWASAKI V-TWIN

Špičkové dvouválcové motory splňující ve všech parametrech vysoké nároky.

NEJMENŠÍ POLOMĚR OTÁČENÍ NA TRHU

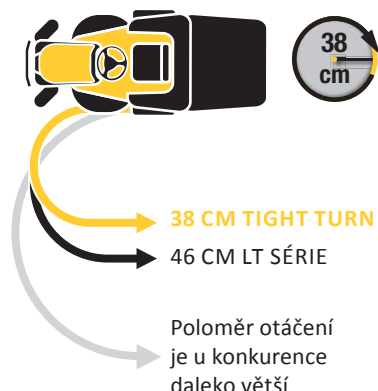
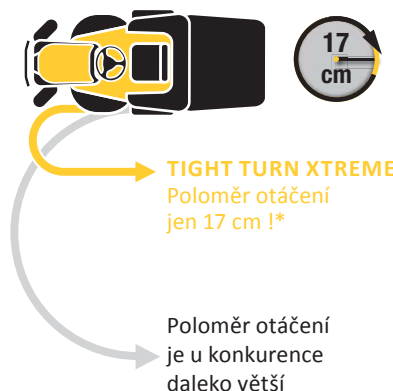
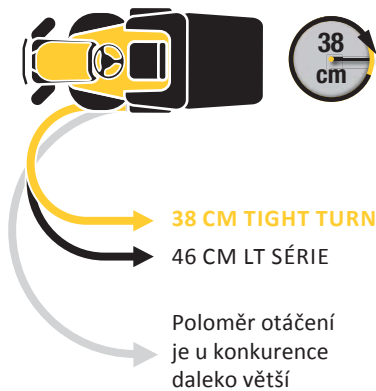

CUB CADET PŘIPOJENÍ PŘES BLUETOOTH APLIKACI

Smartphone vás informuje o stavu stroje.

STARTOVÁNÍ KLÍČKEM

KOMFORTNÍ STARTOVÁNÍ MOTORU TLAČÍTKOVÝM SPÍNAČEM.

MASIVNÍ A SVAŘOVANÉ ŽACÍ ÚSTROJÍ PRO XT2 QS 117 A XT3 QS 137

VÍCEÚČELOVÁ NABÍJECÍ ZÁSUVKA, VČ. MOŽNOSTI DOBÍJENÍ NAPŘ. MOBILNÍHO ZAŘÍZENÍ

SYSTÉM PROTI PRAŠNOSTI SBĚRNÉHO KOŠE NA OBJEDNÁVKU

SYSTÉM PROTI PRAŠNOSTI SBĚRNÉHO KOŠE NA OBJEDNÁVKU

SYSTÉM PROTI PRAŠNOSTI

Sběrný koš s vícenásobnou ochranou proti nadměrnému úniku prachu a nečistot je součástí výbavy.

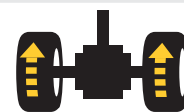

ALL-GROUND TRACTION SYSTEM

Mechanická uzávěrka diferenciálu výrazným způsobem zlepšuje průchodnost v obtížném terénu a umožňuje zdolávat svahovitý terén.

*Aby bylo možné definovat poloměr otáčení travního traktoru, umístí se na podlahu u zadního levého kola značka a pak se jede dokola (na hladkém podkladu) tak, až se při jízdě opíše celý kruh. Poté se změří vzdálenost od značky k aktuální poloze kola vlevo vzadu při opisu kruhu. Polovina vzdálenosti představuje poloměr otáčení, který se uvádí ve specifikacích výrobku.



XT1™ SÉRIE ENDURO™

NEUVĚŘITELNĚ SILNÝ A VÝKONNÝ

Série Cub Cadet XT jako nejnovější generace zahradních traktorů posouvá laťku opět o něco výše, co se týče síly, výkonu, robustnosti a kvality.



NASTAVITELNÉ SEDADLO

Možnost individuálního nastavení sedadla pro maximální komfort.



AKTIVACE ŽACÍHO ÚSTROJÍ STISKNUTÍM TLAČÍTKA

Žací ústrojí se zapíná a vypíná pomocí elektromagnetické spojky pouze vypínačem.

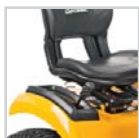

VELKÝ ROZSAH NASTAVENÍ VÝŠKY SEČENÍ

Vyberte si pohodlně a rychle výšku sečení v rozsahu 25 - 100 mm.



HYDROSTATICKÝ POHON

Zajišťuje plynulé a jemné ovládání rychlosti pojezdu. Významně přispívá k vysoké efektivitě práce a komfortu obsluhy.



POWERED BY *Cub Cadet*

Zahradní traktory XT jsou vybaveny výkonným a spolehlivým motorem Cub Cadet, který je vyvinutý v USA.



XT1 OS96

NOVINKA

Záběr:	96 cm
Motor:	Cub Cadet, 547 cm ³
Výkon:	9,4 kW / 2.400 min ⁻¹
Pojezd:	Hydrostat

Číslo modelu: 13A8A1CF603

Cena: 75 590 Kč*



XT1 OS107

NOVINKA

Záběr:	107 cm
Motor:	Cub Cadet, 547 cm ³
Výkon:	9,4 kW / 2.400 min ⁻¹
Pojezd:	Hydrostat

Číslo modelu: 13A8A1CS603

Cena: 89 990 Kč*



XT1 OR95

NOVINKA

Záběr:	95 cm
Motor:	Cub Cadet, 547 cm ³
Výkon:	9,4 kW / 2.400 min ⁻¹
Pojezd:	Hydrostat

Číslo modelu: 13A8A1CB603

Cena: 84 990 Kč*



XT1 OR106

NOVINKA

Záběr:	106 cm
Motor:	Cub Cadet, 547 cm ³
Výkon:	9,6 kW / 2.450 min ⁻¹
Pojezd:	Hydrostat

Číslo modelu: 13A8A1CR603

Cena: 94 990 Kč*

* Doporučená prodejní cena s DPH



XT2™ SÉRIE ENDURO™

JE TO VÝZVA

Cub Cadet XT2 Vám nabízí ještě vyšší úroveň výkonu, vybavenosti a dlouhé životnosti. Zahradní traktory XT2 s poloměrem otáčení pouhých 17 cm a se špičkovými dvouválcovými motory Kawasaki V-Twin jsou optimální volbou nejenom do velmi členitého a náročného terénu, ale díky široké škále příslušenství Vám poskytnou možnost celoročního využití.



XT2 PR95

NOVINKA

Záběr:	95 cm
Motor:	Kawasaki, V-Twin, 603 cm ³
Výkon:	12,3 kW / 2.500 min ⁻¹
Pojezd:	Hydrostat

Číslo modelu: 13AGA1CB603

Cena: 103 990 Kč** **



XT2 QR106

NOVINKA

Záběr:	106 cm
Motor:	Kawasaki, V-Twin, 726 cm ³
Výkon:	13,4 kW / 2.500 min ⁻¹
Pojezd:	Hydrostat

Číslo modelu: 13AFA1CR603

Cena: 119 990 Kč** **



Cub Cadet
**TIGHT TURN
XTREME**

Pouze 17 cm díky „Tight Turn xTreme“.



STARTOVÁNÍ TLAČÍTKEM

Pohodlné a spolehlivé startování motoru.



SILNÝ MOTOR KAWASAKI V-TWIN

Vyspělá technologie nabízí vysoký výkon, sníženou hlučnost a nízkou spotřebu paliva.



CUB CADET PŘIPOJENÍ PŘES BLUETOOTH

V aplikaci CUB se ve Vašem chytrém telefonu zobrazí informace o stavu stroje.



VÝKONNÁ BATERIE

Výrazně prodloužená životnost baterie.



XT2 PS107

NOVINKA

Záběr:	107 cm
Motor:	Kawasaki, V-Twin, 603 cm ³
Výkon:	10,8 kW / 2.250 min ⁻¹
Pojezd:	Hydrostat

Číslo modelu: 13AGA1CS603

Cena: 97 990 Kč*



XT2 PS117

NOVINKA

Záběr:	117 cm
Motor:	Kawasaki, V-Twin, 603 cm ³
Výkon:	11,8 kW / 2.600 min ⁻¹
Antrieb	Hydrostat

Číslo modelu: 13AGA1CT603

Cena: 104 990 Kč*



XT2 QS117

NOVINKA

Záběr:	117 cm
Motor:	Kawasaki, V-Twin, 726 cm ³ , 117 cm heavy-duty deck
Výkon:	13,4 kW / 2.500 min ⁻¹
Pojezd:	Hydrostat

Číslo modelu: 13AFA1CN603

Cena: 126 990 Kč*

* Doporučená prodejní cena s DPH ** Na tento produkt je speciální nabídka – žádejte u svého prodejce



XT3™ SÉRIE ENDURO™

NEJVÝKONNĚJŠÍ A NEJSILNĚJŠÍ

Skonstruován pro nejvyšší nároky uživatele, vybaven progresivními komponenty, které z tohoto zahradního traktoru dělají to pravé pro Vás. Tyto zahradní traktory jsou určeny především pro sečení rozlehlých travních ploch, náročného a svahovitého terénu, hustého travního porostu, ale i pro přepravu těžších nákladů a pro celoroční využití při údržbě Vašich pozemků.



VELKÝ OBJEM SBĚRNÉHO KOŠE
Obrovský 360 l sběrný koš přispívá k vyšší efektivitě při práci.



MOTOR KAWASAKI V-TWIN
Dvouválcový motor s vysokým točivým momentem a s nízkou spotřebou paliva.



SYSTÉM PROTI PRACHU
Sběrný koš s vícenásobnou ochranou proti nadměrnému úniku prachu a nečistot je součástí výbavy.



MASIVNÍ, SVAŘOVANÉ ŽACÍ ÚSTROJÍ
Pro dlouhou životnost a vysokou tuhost u XT2 QS117 a XT3 QS137



Cub Cadet
ALL-GROUND TRACTION

Mechanická uzávěrka diferenciálu významně zlepšuje trakci stroje. Využitelná především v nerovném a svažitém terénu nebo při odklízení sněhu pomocí radlice.



XT3 QS127

NOVINKA

Záběr:	127 cm
Motor:	Kawasaki, V-Twin, 726 cm ³
Výkon:	15,7 kW / 2.900 min ⁻¹
Pojezd:	Hydrostat

Číslo modelu: 14AIA5CQ603 Cena: 127 990 Kč*



XT3 QS137

NOVINKA

Záběr:	137 cm
Motor:	Kawasaki, V-Twin, 726 cm ³ , 137 cm heavy-duty deck
Výkon:	16,2 kW / 3.000 min ⁻¹
Pojezd:	Hydrostat

Číslo modelu: 14AIA5CA603 Cena: 149 990 Kč*



XT3 QR95

NOVINKA

Záběr:	95 cm
Motor:	Kawasaki, V-Twin, 726 cm ³
Výkon:	13,4 kW / 2.500 min ⁻¹
Pojezd:	Hydrostat

Číslo modelu: 13AFA5CB603 Cena: 135 990 Kč**





XT3 QR106

NOVINKA



Záběr:	106 cm
Motor:	Kawasaki, V-Twin, 726 cm ³
Výkon:	13,4 kW / 2.400 min ⁻¹
Pojezd:	Hydrostat

Číslo modelu: 13AIA5CR603 Cena: 149 990 Kč**

SÉRIE ENDURO™ ZAHRADNÍ TRAKTORY



	LT1 NR92	LT1 NS96	LT2 NR92
MOTOR	Motor	Cub Cadet OHV	Cub Cadet OHV
	Obsah	420 cm ³	420 cm ³
	Výkon	7,8 kW / 2.800 min ⁻¹	7,8 kW / 2.800 min ⁻¹
	Počet válců	1	1
	Obsah nádrže (kapacita)	3,8 l	3,8 l
POHON	Mazání	tlakové s filtrem	tlakové s filtrem
	Převodovka	Transmatic 6-ti stupňová	Transmatic 6-ti stupňová
	Rychlosti	6 (p/z), řazení bez zastavení	6 (p/z), řazení bez zastavení
	Ovládání rychlosti	manuálně, nožním pedálem	manuálně, nožním pedálem
ŽACÍ ÚSTROJÍ	Tempomat	-	-
	Doporučená plocha (v m ²)	3500	4000
	Záběr	92 cm	96 cm
	Výška sečení (min-max)	30–95 mm	30–95 mm
	Možnosti sečení	3-in-1 Option	3-in-1 Option
	Počet nožů	2	2
	Zapínání žacího ústrojí	manuálně, pákou	manuálně, pákou
	Stupně sečení	5	5
	Kolečka žacího ústrojí	2	2
	Mycí tryska / mulčování	standard/**(196-749A678)	-/**(OEM-190A116)
SYSTÉM VÝHOZU	Sběrné zařízení (kapacita l) / příslušenství č.	240 l / -	200 l /**(OEM-190-180A)
	Otevírání koše / víko koše	teleskopická rukojeť / plast	-/-
	Ukazatel naplnění / deflektor	-/**(196-750A678)	-/standard
RÁM	Přední náprava	ocel	ocel
	Nárazník	** (OEM-196B603)	** (OEM-196B603)
	Poloměr otáčení	46 cm	46 cm
	Velikost pneumatik (přední/zadní)	15" x 6" / 18" x 9,5"	15" x 6" / 20" x 8"
	Ložiska kol	kluzná ložiska	kluzná ložiska
	Průchozí rám	standard	standard
ELEKTRIKA	Baterie V, startovací napětí	12 V, 275 A	12 V, 275 A
	Světlomety	standard	standard
	Ukazatel motohodin	-	-
	Zabezpečení	neutrál, přítomnost obsluhy, parkovací brzda	neutrál, přítomnost obsluhy, parkovací brzda
KOMFORT	Typ sedadla	středně vysoká opěrka zad	středně vysoká opěrka zad
	Nastavení sedadla	šrouby	šrouby
	Volant	komfort	komfort
	Schránka na nářadí/12 V přípojka	-/-	-/-
	Volba zpětného sečení (RevTEK™)	-	-
ROZMĚRY	Nabíječka baterie	** (196-559-000)	** (196-559-000)
	LpA / LwA / LwAg (dB)	88 / 98 / 100	88 / 98 / 100
	Hodnota vibrací těla / (K-Faktor)	1 / 0,5 m/s ²	1 / 0,5 m/s ²
	Hodnota vibrace (K-Faktor)	5 / 1,5 m/s ²	5 / 1,5 m/s ²
	Rozměry (D / Š / V)	225 cm / 99 cm / 103 cm	170 cm / 107 cm / 100 cm
	Hmotnost (cca)	195 kg	150 kg
	Číslo modelu	131276DE603	131276DF603
EAN	 4 008423 873788	 4 008423 873795	 4 008423 872477
Cena	47 990 Kč* **	43 990 Kč* **	59 990 Kč* **



LT2 NS96	LT3 PR105	LT3 PS107
Cub Cadet OHV	B&S Intek	B&S Intek
420 cm ³	656 cm ³	656 cm ³
7,8 kW / 2.800 min ⁻¹	10,8 kW / 2.600 min ⁻¹	12,5 kW / 2.800 min ⁻¹
1	V-Twin, 2	V-Twin, 2
3,8 l	3,8 l	3,8 l
tlakové s filtrem	tlakové s filtrem	tlakové s filtrem
Hydrostatická	Hydrostatická	Hydrostatická
plynule nastavitelná	plynule nastavitelná	plynule nastavitelná
manuálně, nožním pedálem	manuálně, nožním pedálem	manuálně, nožním pedálem
-	-	-
4000	4500	5500
96 cm	105 cm	107 cm
30–95 mm	30–95 mm	30–95 mm
3-in-1 Option	3-in-1 Option	3-in-1 Option
2	2	2
manuálně, pákou	manuálně, pákou	manuálně, pákou
5	5	5
2	2	2
-/**(OEM-190A116)	standard/**(196-749A678)	standard/standard
200 l /**(OEM-190-180A)	240 l / -	200 l /**(OEM-190-180A)
-/-	teleskopická rukojeť / plast	-/-
-/standard	-/**(196-750A678)	-/standard
ocel	litina	litina
** (OEM-196B603)	standard	standard
46 cm	46 cm	46 cm
15" x 6" / 20" x 8"	15" x 6" / 18" x 9,5"	15" x 6" / 20" x 8"
kluzná ložiska	kluzná ložiska	kluzná ložiska
standard	standard	standard
12 V, 275 A	12 V, 275 A	12 V, 275 A
standard	standard	standard
-	-	-
neutrál, přítomnost obsluhy, parkovací brzda	neutrál, přítomnost obsluhy, parkovací brzda	neutrál, přítomnost obsluhy, parkovací brzda
středně vysoká opěrka zad	vysoká opěrka zad	vysoká opěrka zad
šrouby	páka pro rychlé nastavení	páka pro rychlé nastavení
komfort	komfort	komfort
-/-	-/-	-/-
-	standard	standard
** (196-559-000)	** (196-559-000)	** (196-559-000)
88 / 98 / 100	88 / 98 / 100	88 / 98 / 100
1 / 0,5 m/s ²	1 / 0,5 m/s ²	1 / 0,5 m/s ²
5 / 1,5 m/s ²	5 / 1,5 m/s ²	5 / 1,5 m/s ²
170 cm / 107 cm / 100 cm	225 cm / 110 cm / 103 cm	170 cm / 115 cm / 100 cm
150 kg	198 kg	175 kg
13I279DF603	13HT71DN603	13HT79DG603
		
4 008423 872507	4 008423 866384	4 008423 866391
47 990 Kč* **	89 990 Kč* **	69 990 Kč*

	XT1 OR95	XT1 OS96	
MOTOR	Motor	Cub Cadet	Cub Cadet
	Obsah	547 cm ³	547 cm ³
	Výkon	9,4 kW / 2.400 min ⁻¹	9,4 kW / 2.400 min ⁻¹
	Počet válců	1	1
	Obsah nádrže (kapacita)	11,4 l	11,4 l
	Mazání	tlakové s filtrem	tlakové s filtrem
POHON	Převodovka	Hydrostatická	Hydrostatická
	Rychlosti	plynule nastavitelná	plynule nastavitelná
	Ovládání rychlosti	manuálně, nožním pedálem	manuálně, nožním pedálem
	Tempomat	ano	ano
	Doporučená plocha (v m ²)	5500	6000
	Záběr	95 cm	96 cm
ŽACÍ ÚSTROJÍ	Výška sečení (min-max)	25–100 mm, 12 stupňů	25–100 mm, 12 stupňů
	Možnosti sečení	-	-
	Počet nožů	2	2
	Zapínání žacího ústrojí	elektromagnetická spojka	elektromagnetická spojka
	Stupně sečení	12	12
	Kolečka žacího ústrojí	2 přední / 2 zadní	2 přední / 2 zadní
SYSTÉM VÝHOZU	Mycí tryska / mulčování	standard/**(196-551-000/196-561-000)	-/ standard
	Sběrné zařízení (kapacita l) / příslušenství č.	320 l / 196-555-603 (Anti-Prach-Sys.)	-/-
	Otevírání koše / víko koše	teleskopická rukojeť / plast	-
	Ukazatel naplnění / deflektor	automat. vypínání sekačky při naplnění koše / 196-552-000	-/standard
	Přední náprava	litina	litina
	Nárazník	volitelný 196-562-000 nebo 196-563-000	volitelný 196-562-000 nebo 196-563-000
RÁM	Poloměr otáčení	TIGHT TURN 38 cm	TIGHT TURN 38 cm
	Velikost pneumatik (přední/zadní)	15" x 6" Turf Saver / 18" x 8,5"	15" x 6" Turf Saver / 20" x 8"
	Ložiska kol	kluzná ložiska	kluzná ložiska
	Průchozí rám	Kompletně roboticky svařený rám s ochranou proti korozi	Kompletně roboticky svařený rám s ochranou proti korozi
ELEKTRIKA	Baterie V, startovací napětí	12 V, 300 A	12 V, 300 A
	Světlomety	LED světla	LED světla
	Ukazatel motohodin	ano	ano
	Zabezpečení	-	-
KOMFORT	Typ sedadla	deluxe - vysoké sedadlo	deluxe - vysoké sedadlo
	Nastavení sedadla	podélně nastavitelné sedadlo	podélně nastavitelné sedadlo
	Volant	ergonomický volant s měkkým povrchem	ergonomický volant s měkkým povrchem
	Schránka na nářadí/12 V přípojka	nosič na nářadí a držák na nápoje	nosič na nářadí a držák na nápoje
	Volba zpětného sečení (RevTEK™)	ano	ano
	Nabíječka baterie	** (196-559-000)	** (196-559-000)
ROZMĚRY	LpA / LwA / LwAg (dB)	88 / 98 / 100	88 / 98 / 100
	Hodnota vibrací těla / (K-Faktor)	1 / 0,5 m/s ²	1 / 0,5 m/s ²
	Hodnota vibrace (K-Faktor)	5 / 1,5 m/s ²	5 / 1,5 m/s ²
	Rozměry (D / Š / V)	-	-
	Hmotnost (cca)	235 kg	195 kg
	Číslo modelu	13A8A1CB603	13A8A1CF603
EAN	 4 008423 872217	 4 008423 872224	
Cena	84 990 Kč*	75 590 Kč*	

XT1 OR106	XT1 OS107	XT2 PR95	XT2 QR106
Cub Cadet	Cub Cadet	Kawasaki	Kawasaki
547 cm ³	547 cm ³	603 cm ³	726 cm ³
9,6 kW / 2.450 min ⁻¹	9,4 kW / 2.400 min ⁻¹	12,3 kW / 2.500 min ⁻¹	13,4 kW / 2.500 min ⁻¹
1	1	V-Twin, 2	V-Twin, 2
11,4 l	11,4 l	11,4 l	11,4 l
tlakové s filtrem	tlakové s filtrem	tlakové s filtrem	tlakové s filtrem
Hydrostatická	Hydrostatická	Hydrostatická	Hydrostatická
plynule nastavitelná	plynule nastavitelná	plynule nastavitelná	plynule nastavitelná
manuálně, nožním pedálem	manuálně, nožním pedálem	manuálně, nožním pedálem	manuálně, nožním pedálem
ano	ano	ano	ano
7500	8000	6000	8000
106 cm	107 cm	95 cm	106 cm
25–100 mm, 12 stupňů	25–100 mm, 12 stupňů	25–100 mm, 12 stupňů	25–100 mm, 12 stupňů
-	-	-	-
2	2	2	2
elektromagnetická spojka	elektromagnetická spojka	elektromagnetická spojka	elektromagnetická spojka
12	12	12	12
2 přední / 2 zadní	2 přední / 2 zadní	2 přední / 2 zadní	2 přední / 2 zadní
standard/** (196-550-000 / 196-560-000)	standard/ standard	standard/** (196-551-000 / 196-561-000)	standard/** (196-550-000 / 196-561-000)
320 l / 196-555-603 (Anti-Prach Sys.)	volitelný 200 l / 19A30003100	320 l / 196-555-603 (Anti-Prach-Sys.)	320 l / 196-555-603 (Anti-Prach Sys.)
teleskopická rukojeť / plast	-	teleskopická rukojeť / plast	teleskopická rukojeť / plast
automat. vypínání sekačky při naplnění koše / 196-552-000	-/standard	automat. vypínání sekačky při naplnění koše / 196-552-000	automat. vypínání sekačky při naplnění koše / 196-552-000
litina	litina	litina	litina
volitelný 196-562-000 nebo 196-563-000	volitelný 196-562-000 nebo 196-563-000	standard (volitelný 196-563-000)	standard (volitelný 196-563-000)
TIGHT TURN 38 cm	TIGHT TURN 38 cm	TIGHT TURN xTREME 17 cm	TIGHT TURN xTREME 17 cm
15" x 6" Turf Saver / 18" x 8.5"	15" x 6" Turf Saver / 20" x 8"	15" x 6" Turf Saver / 18" x 8.5"	15" x 6" Turf Saver / 18" x 8.5"
kluzná ložiska	kluzná ložiska	kluzná ložiska	kluzná ložiska
Kompletně roboticky svařený rám s ochranou proti korozi	Kompletně roboticky svařený rám s ochranou proti korozi	Kompletně roboticky svařený rám s ochranou proti korozi	Kompletně roboticky svařený rám s ochranou proti korozi
12 V, 300 A	12 V, 300 A	12 V, 300 A	12 V, 300 A
LED světla	LED světla	LED světla	LED světla
ano	ano	ano	ano
-	-	-	-
deluxe - vysoké sedadlo	deluxe - vysoké sedadlo	deluxe - vysoké sedadlo	deluxe - vysoké sedadlo
podélně nastavitelné sedadlo	podélně nastavitelné sedadlo	podélně nastavitelné sedadlo	podélně nastavitelné sedadlo
ergonomický volant s měkkým povrchem	ergonomický volant s měkkým povrchem	ergonomický volant s měkkým povrchem	ergonomický volant s měkkým povrchem
nosič na nářadí a držák na nápoje	nosič na nářadí a držák na nápoje	nosič na nářadí a držák na nápoje/12 V přípojka	nosič na nářadí a držák na nápoje/12 V přípojka
ano	ano	ano	ano
** (196-559-000)	** (196-559-000)	** (196-559-000)	** (196-559-000)
88 / 98 / 100	88 / 98 / 100	88 / 98 / 100	88 / 98 / 100
1 / 0,5 m/s ²	1 / 0,5 m/s ²	1 / 0,5 m/s ²	1 / 0,5 m/s ²
5 / 1,5 m/s ²	5 / 1,5 m/s ²	5 / 1,5 m/s ²	5 / 1,5 m/s ²
-	-	-	-
258 kg	195 kg	254 kg	253 kg
13A8A1CR603	13A8A1CS603	13AGA1CB603	13AFA1CR603
			
94 990 Kč*	89 990 Kč*	103 990 Kč* **	119 990 Kč* **

* Doporučená prodejní cena s DPH ** Na tento produkt je speciální nabídka – žádejte u svého prodejce

	XT2 PS107	XT2 PS117	XT2 QS117	
MOTOR	Motor	Kawasaki	Kawasaki	Kawasaki
	Obsah	603 cm ³	603 cm ³	726 cm ³
	Výkon	10,8 kW / 2.250 min ⁻¹	11,8 kW / 2.600 min ⁻¹	13,4 kW / 2.500 min ⁻¹
	Počet válců	V-Twin, 2	V-Twin, 2	V-Twin, 2
	Obsah nádrže (kapacita)	11,4 l	11,4 l	11,4 l
POHON	Mazání	tlakové s filtrem	tlakové s filtrem	tlakové s filtrem
	Převodovka	Hydrostatická	Hydrostatická	Hydrostatická
	Rychlosti	plynule nastavitelná	plynule nastavitelná	plynule nastavitelná
	Ovládání rychlosti	manuálně, nožním pedálem	manuálně, nožním pedálem	manuálně, nožním pedálem
	Tempomat	ano	ano	ano
ŽACÍ ÚSTROJÍ	Doporučená plocha (v m ²)	8500	9000	9000
	Záběr	107 cm	117 cm	117 cm
	Výška sečení (min-max)	25–100 mm, 12 stupňů	25–100 mm, 12 stupňů	25–100 mm, 12 stupňů
	Možnosti sečení	-	-	-
	Počet nožů	2	2	2
	Zapínání žacího ústrojí	elektromagnetická spojka	elektromagnetická spojka	elektromagnetická spojka
	Stupně sečení	12	12	12
	Kolečka žacího ústrojí	2 přední / 2 zadní	2 přední / 2 zadní	2 přední / 2 zadní
	Mycí tryska / mulčování	standard/standard	standard/standard	standard/standard
	SYSTÉM VÝHOZU	Sběrné zařízení (kapacita l) / příslušenství č.	volitelný 200 l / 19A30003100	volitelný 200 l / 19A30003100
Otevírání koše / víko koše		-	-	-
Ukazatel naplnění / deflektor		-/-	-/-	-/-
Přední náprava		litina	litina	litina
RÁM	Nárazník	standard (volitelný 196-563-000)	standard (volitelný 196-563-000)	standard (volitelný 196-563-000)
	Poloměr otáčení	TIGHT TURN xTREME 17 cm	TIGHT TURN xTREME 17 cm	TIGHT TURN xTREME 17 cm
	Velikost pneumatik (přední/zadní)	15" x 6" / 20" x 8"	15" x 6" Turf Saver / 20" x 8"	15" x 6" / 20" x 8"
	Ložiska kol	kluzná ložiska	kluzná ložiska	kluzná ložiska
	Průchozí rám	Kompletně roboticky svařený rám s ochranou proti korozi	Kompletně roboticky svařený rám s ochranou proti korozi	Kompletně roboticky svařený rám s ochranou proti korozi
ELEKTRIKA	Baterie V, startovací napětí	12 V, 300 A	12 V, 300 A	12 V, 300 A
	Světlomety	LED světla	LED světla	LED světla
	Ukazatel motohodin	ano	ano	ano
	Zabezpečení	-	-	-
KOMFORT	Typ sedadla	deluxe - vysoké sedadlo	deluxe - vysoké sedadlo	deluxe - vysoké sedadlo
	Nastavení sedadla	podélně nastavitelné sedadlo	podélně nastavitelné sedadlo	podélně nastavitelné sedadlo
	Volant	ergonomický volant s měkkým povrchem	ergonomický volant s měkkým povrchem	ergonomický volant s měkkým povrchem
	Schránka na nářadí/12 V přípojka	nosič na nářadí a držák na nápoje/ 12 V přípojka	nosič na nářadí a držák na nápoje/ 12 V přípojka	nosič na nářadí a držák na nápoje/ 12 V přípojka
	Volba zpětného sečení (RevTEK™)	ano	ano	ano
	Nabíječka baterie	** (196-559-000)	** (196-559-000)	** (196-559-000)
ROZMĚRY	LpA / LwA / LwAg (dB)	88 / 98 / 100	88 / 98 / 100	88 / 98 / 100
	Hodnota vibrací těla / (K-Faktor)	1 / 0,5 m/s ²	1 / 0,5 m/s ²	1 / 0,5 m/s ²
	Hodnota vibrace (K-Faktor)	5 / 1,5 m/s ²	5 / 1,5 m/s ²	5 / 1,5 m/s ²
	Rozměry (D / Š / V)	-	-	-
	Hmotnost (cca)	210 kg	215 kg	230 kg
Číslo modelu	13AGA1CS603	13AGA1CT603	13AFA1CN603	
EAN	 4 008423 872286	 4 008423 872293	 4 008423 872255	
Cena	97 990 Kč*	104 990 Kč*	126 990 Kč*	

XT3 QR95	XT3 QR106	XT3 QS127	XT3 QS137
Kawasaki	Kawasaki	Kawasaki	Kawasaki
726 cm ³	726 cm ³	726 cm ³	726 cm ³
13,4 kW / 2.500 min ⁻¹	13,4 kW / 2.400 min ⁻¹	15,7 kW / 2.900 min ⁻¹	16,2 kW / 3.000 min ⁻¹
V-Twin, 2	V-Twin, 2	V-Twin, 2	V-Twin, 2
11,4 l	11,4 l	11,4 l	11,4 l
tlakové s filtrem	tlakové s filtrem	tlakové s filtrem	tlakové s filtrem
Hydrostat. + uzávěrka diferenciálu	Hydrostat. + uzávěrka diferenciálu	Hydrostat. + uzávěrka diferenciálu	Hydrostat. + uzávěrka diferenciálu
plynule nastavitelná	plynule nastavitelná	plynule nastavitelná	plynule nastavitelná
manuálně, nožním pedálem	manuálně, nožním pedálem	manuálně, nožním pedálem	manuálně, nožním pedálem
ano	ano	ano	ano
6000	8000	10000	11000
95 cm	106 cm	127 cm	137 cm
25–100 mm, 12 stupňů	25–100 mm, 12 stupňů	25–100 mm, 12 stupňů	25–100 mm, 12 stupňů
-	-	-	-
2	2	3	3
elektromagnetická spojka	elektromagnetická spojka	elektromagnetická spojka	elektromagnetická spojka
12	12	12	12
2 přední / 2 zadní	2 přední / 2 zadní	1 čelní / 2 přední / 2 zadní	1 čelní / 2 přední / 2 zadní
standard/**(196-551-000 / 196-561-000)	standard/**(196-550-000 / 196-560-000)	-/standard	-/standard
360 l	360 l	volitelný 210 l / 19A30018100	- / -
teleskopická rukojeť / plast	teleskopická rukojeť / plast	-	-
automat. vypínání sekačky při naplnění koše / 196-552-000	automat. vypínání sekačky při naplnění koše / 196-552-000	-/standard	-/standard
litina	litina	litina	litina
Deluxe	Deluxe	Deluxe	Deluxe
TIGHT TURN 38 cm	TIGHT TURN 38 cm	TIGHT TURN 38 cm	TIGHT TURN 38 cm
15" x 6" Multi Trac / 18" x 8.5"	15" x 6" Multi Trac / 18" x 8.5"	16" x 6.5-8" Turf Master / 22" x 9.5"	16" x 6.5-8" Turf Master / 22" x 9.5"
kluzná ložiska	kluzná ložiska	kuličková ložiska	kuličková ložiska
Kompletně roboticky svařený rám s ochranou proti korozi	Kompletně roboticky svařený rám s ochranou proti korozi	Kompletně roboticky svařený rám s ochranou proti korozi	Kompletně roboticky svařený rám s ochranou proti korozi
12 V, 300 A	12 V, 300 A	12 V, 300 A	12 V, 300 A
LED světla	LED světla	LED světla	LED světla
ano	ano	ano	ano
-	-	-	-
deluxe - vysoké sedadlo/područky	deluxe - vysoké sedadlo/područky	deluxe - vysoké sedadlo/područky	deluxe - vysoké sedadlo/područky
podélně nastavitelné sedadlo	podélně nastavitelné sedadlo	podélně nastavitelné sedadlo	podélně nastavitelné sedadlo
ergonomický volant s měkkým povrchem	ergonomický volant s měkkým povrchem	ergonomický volant s měkkým povrchem	ergonomický volant s měkkým povrchem
nosič na nářadí a držák na nápoje / 12 V přípojka	nosič na nářadí a držák na nápoje / 12 V přípojka	nosič na nářadí a držák na nápoje / 12 V přípojka	nosič na nářadí a držák na nápoje / 12 V přípojka
ano	ano	ano	ano
** (196-559-000)	** (196-559-000)	** (196-559-000)	** (196-559-000)
88 / 98 / 100	88 / 98 / 100	88 / 98 / 100	88 / 98 / 100
1 / 0,5 m/s ²	1 / 0,5 m/s ²	1 / 0,5 m/s ²	1 / 0,5 m/s ²
5 / 1,5 m/s ²	5 / 1,5 m/s ²	5 / 1,5 m/s ²	5 / 1,5 m/s ²
-	-	-	-
247 kg	268 kg	260 kg	270 kg
13AFA5CB603	13AIA5CR603	14AIA5CQ603	14AIA5CA603
			
4 008423 872828	4 008423 872316	4 008423 872545	4 008423 872323
135 990 Kč* **	149 990 Kč* **	127 990 Kč*	149 990 Kč*

CubCadet[®]

PŘÍSLUŠENSTVÍ PRO ZAHRADNÍ TRAKTORY

CubCadet[®]



PŘÍVĚSNÝ VOZÍK CUB CADET

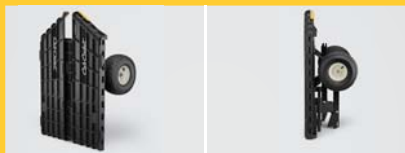

POHODLNĚ SLOŽÍTE BOČNICE A JEDNODUŠE USKLADNÍTE

Je možné složit všechny 4 boční strany a vozík postavit ke zdi. Tím ušetříte 70 % místa ve Vaší garáži nebo skladu oproti ostatním vozíkům.



ODNÍMATELNÁ BOČNICE VOZÍKU

Ulehčuje přístup k nákladu, vykládání nebo vysypání materiálu.

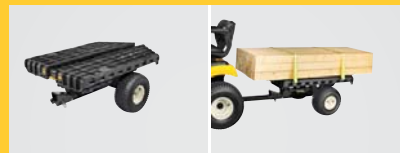

MNOHOSTRANNÉ VYUŽITÍ U SKLOPNÉ VARIANTY

Pohodlný pro dlouhé náklady hranolů nebo kulatiny.

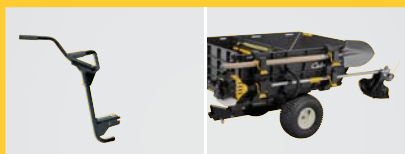

VODÍCÍ TYČ A DRŽÁK NÁŘADÍ PRO VOZÍK CUB CADET

- měkká rukojeť
- flexibilně nastavitelná
- snadná a rychlá montáž

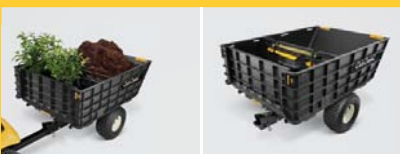

VELKÁ LOŽNÁ PLOCHA

V případě vysoko nastavených bočnic je možné přepravit až 400 kg půdy, mulčovací směsi nebo granulátu.



PŘÍVĚSNÝ VOZÍK CUB CADET

Přívěsný vozík CUB CADET do 400 kg



0 043033 572342
Č. mod.: 19A40026100
Cena: 13 990 Kč* **

Vodící tyč



0 037049 959068
Č. mod.: 19A400270EM
Cena: 4 099 Kč*

Držák nářadí



0 037049 959082
Č. mod.: 19A40030OEM
Cena: 1 399 Kč*

PŘÍSLUŠENSTVÍ PRO ZAHRADNÍ TRAKTORY



ZADNÍ SKLOPNÁ PLOŠINA PRO SÉRIE XT

- Je možné ji sklopit do svislé polohy a upevnit.
- Lehká montáž díky systému Fast-Attach.
- Max. přípustná nosnost 45 kg



0 043033 577132
Č. mod.: 19A30029100
Cena: 6 990 Kč*



ELEKTRICKÉ PŘÍVĚSNÉ ROZMETADLO PRO SÉRIE XT

- Lehká montáž díky systému Fast-Attach.
- Zapnutí/vypnutí ze sedadla řidiče.
- Nosnost: 45 kg

4 008423 875775
 Č. mod.: 19A30028100
 Cena: 12 490 Kč*



KRYCÍ PLACHTA PRO ZAHRADNÍ TRAKTORY L/XL

Velikost L: pro malé až středně velké zahradní traktory

4 008423 806441
 Č. mod.: 2024-U1-0003

Velikost XL: pro velké zahradní traktory a pro traktory se zadním výhozem (B)

4 008423 823882
 Č. mod.: 2024-U1-0004



TAŽENÝ SBĚRAČ TRÁVY A LISTÍ CUB CADET

- Pracovní šířka: 112 cm
- Objem sběrného koše: 736 litrů

4 008423 858976
 Č. mod.: 196-543-000
 Cena: 12 499 Kč*

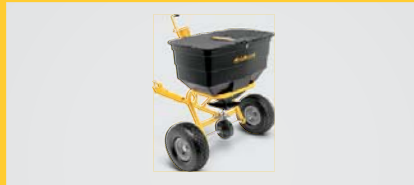

PŘÍVĚSNÉ ROZMETADLO CUB CADET

- Šířka rozptylu: 370 cm
- Nosnost: 87 kg

4 008423 858969
 Č. mod.: 196-542-000
 Cena: 10 990 Kč*



PŘÍVĚSNÝ VOZÍK CUB CADET

- Nosnost: 544 kg
- Objem: 425 litrů

4 008423 858952
 Č. mod.: 196-541-000
 Cena: 13 690 Kč*



ROZMETADLO

Přívěsné rozmetadlo hnojiva a granulátu, hmotnost: 26 kg, nosnost 80 kg, šířka rozmetání do 365 cm

4 008423 816310
 Č. mod.: 196-036-000
 Cena: 10 690 Kč*

Přívěsné rozmetadlo hnojiva a granulátu, hmotnost cca 8 kg, nosnost 39 kg, šířka rozmetání do 300 cm

4 008423 813432
 Č. mod.: 196-031-000
 Cena: 2 790 Kč*

Přívěsné rozmetadlo hnojiva a granulátu, hmotnost cca 15 kg, nosnost 45 kg, šířka rozmetání do 300 cm

4 016918 011423
 Č. mod.: 190-525-000
 Cena: 5 990 Kč*



PŘÍVĚSNÝ VOZÍK S PLASTOVOU VANOU

Sklápěcí vozík s korbou z plastu, pomocné kolečko pro ruční manipulaci, maximální přípustná hmotnost 159 kg, rozměry cca (D/Š/V) 142,2 / 83,8 / 76,2 cm, hmotnost cca 27 kg

4 008423 804331
 Č. mod.: 190-236A000
 Cena: 7 690 Kč*



UŽITKOVÝ VOZÍK S OCELOVOU LOŽNOU PLOCHOU

Tažený sklopný vozík s ocelovou korbou, odnímatelná zadní bočnice, nosnost max. 227 kg, rozměry cca (D/Š/V) 152,2 / 83,8 / 72 cm, hmotnost cca 27 kg

4 016918 006894
 Č. mod.: 190-223B000
 Cena: 5 790 Kč*

Tažený sklopný vozík s ocelovou korbou, odnímatelná zadní bočnice, nosnost max. 340 kg, rozměry cca (D/Š/V) 177,8 / 83,8 / 73,7 cm, hmotnost cca 70 kg

4 008423 804348
 Č. mod.: 196-507-000
 Cena: 7 549 Kč*



TAŽENÝ SBĚRAČ TRÁVY A LISTÍ

Pracovní šířka 96 cm, objem sběrného koše 340 litrů, rozměry cca (D/Š/V) 182,9 / 114,3 / 58,4 cm, hmotnost cca 30 kg

4 008423 804386
 Č. mod.: 190-145A000
 Cena: 9 099 Kč*



TRAVNÍ VÁLEC

Tlačený / tažený plastový travní válec, Ø 46 cm, šířka 61 cm, max. hmotnost 114 kg s vodou

4 008423 401264
 Č. mod.: 190-228-000
 Cena: 5 290 Kč*

Tlačený / tažený plastový travní válec, Ø 46 cm, šířka 91 cm, max. hmotnost 182 kg s vodou

4 008423 804478
 Č. mod.: 190-229-000
 Cena: 6 890 Kč*



POSTŘIKOVAČ

Tažený postřikovač, objem 95 l, výkon 6,8 l/min, rozměry (D/Š/V) 139,7 / 66 / 50,8 cm

4 008423 804430
 Č. mod.: 190-537-000
 Cena: 16 190 Kč*



VYHRABOVAČ / PROVZDUŠŇOVAČ

Tažený vyhrabovač staré trávy a mechu, pracovní šířka 102 cm, 20 pružin (tepelně zpracováno), variabilní zatížení v závislosti na nákladu, (D/Š/V) 104 / 101,6 / 104 cm

4 008423 804454
 Č. mod.: 190-526-000
 Cena: 2 990 Kč*

Tažený provzdušňovač na trávník, pracovní šířka 102 cm, 12 provzdušňovacích hvězdic o průměru 23 cm, hloubka provzdušnění až 6 cm, s transportními kolečky (D/Š/V) 104 / 101,6 / 104 cm

4 008423 815498
 Č. mod.: 190-224A000
 Cena: 5 290 Kč*

MULČOVACÍ SADY	
	<p>Mulčovací sada (bez nožů) pro všechny modely C 1000 se zadním výhozem</p> <p>4 008423 851748 Č. mod.: 196-751A678 Cena: 2 690 Kč*</p>
	<p>Mulčovací sada (bez nožů) pro modely LT1 NS96 a LT2 NS96</p> <p>4 008423 819632 Č. mod.: OEM-190A116 Cena: 1 649 Kč*</p>
	<p>Mulčovací sada (bez nožů) pro modely LT1 NR92, LT2 NR92 a LT3 PR105</p> <p>4 008423 836080 Č. mod.: 196-749A678 Cena: 2 899 Kč*</p>
	<p>Mulčovací sada (bez nožů) pro modely XT1 OR106, XT2 QR106 a XT3 QR106</p> <p>4 008423 875652 Č. mod.: 196-550-000 Cena: 2 690 Kč*</p>
	<p>Mulčovací sada (bez nožů) pro modely XT1 OR95, XT2 QR95 a XT3 QR95</p> <p>4 008423 875669 Č. mod.: 196-551-000 Cena: 2 690 Kč*</p>
SBĚRNÉ KOŠE NA TRÁVU	
	<p>XT-série 360 l, systém proti prachu</p> <p>4 008423 874976 Č. mod.: 196-553-603 Cena: 1 099 Kč*</p>
	<p>XT-série 320 l, systém proti prachu</p> <p>4 008423 875089 Č. mod.: 196-555-603 Cena: 999 Kč*</p>
	<p>Trojdílný sběrný koš, 210 l, pro žací ústrojí šířky 127 cm/137 cm série XT</p> <p>0 037049 957286 Č. mod.: 19A30018100 Cena: 11 990 Kč*</p>
	<p>Dvoudílný sběrný koš, 200 l, pro žací ústrojí šířky 107 cm/ 117 cm série XT</p> <p>4 008423 999990 Č. mod.: 19A30003100 Cena: 9 490 Kč*</p>
	<p>Dvoudílný sběrný koš, 200 l, pro žací ústrojí šířky 96 cm/107 cm série LT</p> <p>4 008423 815849 Č. mod.: OEM-190-180A Cena: 9 990 Kč*</p>
	<p>Dvoudílný sběrný koš, 115 l, pro žací ústrojí šířky 76 cm série LR</p> <p>0 043033 563029 Č. mod.: 19A30014OEM Cena: 10 690 Kč*</p>
SNĚHOVÁ RADLICE A GUMOVÁ LIŠTA	
	<p>Sněhová radlice šířky 117 cm pro všechny modely (kromě série XT)</p> <p>4 008423 807684 Č. mod.: OEM-190-833 Cena: 9 399 Kč*</p>
	<p>Gumová lišta - univerzální pro všechny sněhová radlice</p> <p>4 008423 815368 Č. mod.: 196-718-678 Cena: 1 190 Kč*</p>



DEFLEKTORY

Deflektor pro zadní výhoz pro všechny modely série XT

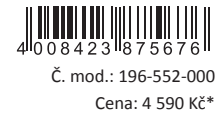

Deflektor pro zadní výhoz pro všechny modely série LT



PŘEDNÍ ZAMETACÍ KARTÁČ A SBĚRAČ NEČISTOT

Přední zametací kartáč - upínání FastAttach.
Vhodný pro všechny modely CC 1000 se zadním výhozem.



Přední zásobník pro zametací kartáč model 196-226C678



PŘEDNÍ NÁRAZNÍK

Sada předního nárazníku - upínání FastAttach. Vhodný pro všechny modely série LT.



PNEUMATIKY SE ŠÍPOVÝM VZORKEM

Zadní kola 18" x 9,5". Sada se skládá ze dvou kusů kompletních kol s diskem. Pasuje na všechny traktory se zadními koly 18" nebo 20". Nevhodné pro modely série XT.



SNĚHOVÉ ŘETĚZY

Řetězy na kola 20" X 8,0"

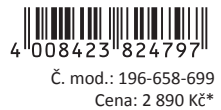

Řetězy na kola 18" X 8,5" pro modely XT



Řetězy na kola 22" X 9", 5" X 12" a 23" X 9", 5" X 12" pro modely XT



DALŠÍ PŘÍSLUŠENSTVÍ PRO ZAHRADNÍ TRAKTORY

Jednotrubkový nárazník pro série XT



Č. mod.: 196-562-000
Cena: 1 499 Kč*

Dvoutrubkový nárazník pro série XT



Č. mod.: 196-563-000
Cena: 1 990 Kč*

Loketní opěrka pro série XT



Č. mod.: 196-564-603
Cena: 2 990 Kč*

Inteligentní nabíječka baterií, 3 500 mA, se zásuvkou s napájecím napětím 12 V pro udržovací nabíjení přes zimu. Vhodná pro všechny traktory a mini ridery.



Č. mod.: 196-559-000
Cena: 1 790 Kč*

SÉRIE ENDURO™

XZ1



SEKAČKY Z-TURN

Díky osvědčené Cub Cadet Zero-Turn technologii jsme vyvinuli nejsilnější produktovou Zero-Turn linii ve své kategorii. S naší jedinečnou technologií poloměru otáčení o 360° snadno projedete kolem jakékoliv překážky a sečení tak pro Vás bude mnohem komfortnější a efektivnější. Modely s říditelnými předními koly Vám nabídnou více stability při ovládnutí stroje a velmi jednoduchou obsluhu. Díky tomu značně zredukujete čas věnovaný údržbě Vašeho trávníku.

PRECIZNÍ POSEČENÍ TRÁVNÍKU DÍKY NOVÉ TECHNOLOGII ŘÍZENÍ

Odolná konstrukce, kvalitní komponenty, výkonné motory, snadná obsluha a vyjímečné manévrovací schopnosti - to všechno jsou základní atributy série XZ1.

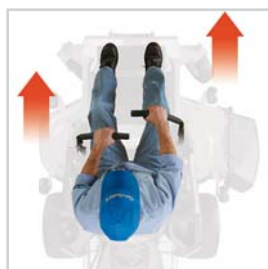

JÍZDA DO LEVÉ ZATÁČKY:

Při jízdě doleva zatlačte obě řídicí páky dopředu, přičemž pravou řídicí páku zatlačte dopředu o něco více než levou.



JÍZDA VPŘED:

Zatlačte obě řídicí páky stejnoměrně dopředu. Čím více budete tlačit páky dopředu, tím rychleji stroj pojede. Když jej budete chtít zabrzdit, stáhněte obě řídicí páky stejnoměrně a pomalu zpět. Stroj zastavíte tím, že uvedete páky do neutrální polohy.



OTOČENÍ NA MÍSTĚ:

Abyste se mohli otočit na místě (nulové otáčení), zatlačte jednu řídicí páku dopředu a současně stáhněte druhou řídicí páku dozadu.



JÍZDA DOZADU:

Aby jel stroj dozadu, stáhněte obě řídicí páky stejnoměrně dozadu.



JÍZDA DO PRAVÉ ZATÁČKY:

Při jízdě doprava zatlačte obě řídicí páky dopředu, přičemž levou řídicí páku zatlačte dopředu o něco více než pravou. Čím je vzdálenost mezi oběma řídicími pákami větší, tím bude jízda zatáčkou ostřejší.



ŽIVOTNOST A STABILITA
 Díky vyztuženému ocelovému rámu a kvalitně zpracované přední nápravě je série XZ1 mimořádně odolná.

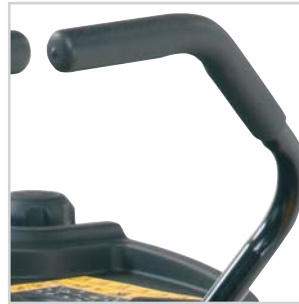

PÁKY S PĚNOVOU VÝSTELKOU
 Měkké rukojeti učiní práci pohodlnější.



VŠE MÁTE POD KONTROLOU
 Ničím nerušený výhled před stroj a po jeho stranách je zcela bezkonkurenční.



XZ1 107

Záběr:	107 cm
Motor:	Cub Cadet OHV, 547 cm ³
Výkon:	12,5 kW / 2.300 min ⁻¹
Pojezd:	Dual Hydrostat

Číslo modelu: 17CMCACS603

Cena: 103 990 Kč* **



SNADNÉ NASTUPOVÁNÍ
 Nízký a prostorný rám XZ1 Vám usnadní nastupování a poskytne dostatek pohodlí pro Vaše nohy.



XZ1 127

Záběr:	127 cm
Motor:	Kawasaki OHV-V-Twin, 726 cm ³
Výkon:	12,0 kW / 2.400 min ⁻¹
Pojezd:	Dual Hydrostat

Číslo modelu: 17BICACQ603

Cena: 123 990 Kč*



XZ1 137

Záběr:	137 cm
Motor:	Kawasaki OHV-V-Twin, 726 cm ³
Výkon:	12,5 kW / 2.500 min ⁻¹
Pojezd:	Dual Hydrostat

Číslo modelu: 17BICACW603

Cena: 135 990 Kč* **

* Doporučená prodejní cena s DPH ** Na tento produkt je speciální nabídka – žádejte u svého prodejce

XZ2



SÍLA, SNADNÁ OBSLUHA A VŠESTRANNOST

Série XZ2 Vám nabízí vše, co potřebujete. Zero-Turn technologie v kombinaci s jednoduchým ovládáním volantu a řízením všech čtyř kol Vám dodá vyjimečný pocit stability a flexibility. Je to bezkonkurenční kombinace obratnosti a výkonu. Díky robustní a odolné konstrukci Vám bude XZ2 dělat radost mnoho let.



HYDROSTAT



DVOJITÝ HYDROSTATICKÝ POHON

Maximální ovladatelnost zajišťuje vždy jeden nezávislý hydrostatický pohon pro každé zadní kolo.

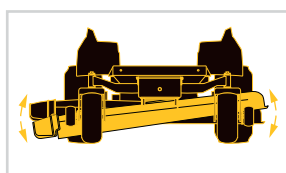

VOLNĚ ZAVĚŠENÉ ŽACÍ ÚSTROJÍ

Žací ústrojí má možnost kopírovat kontury trávníku. Tím docílíte excelentního a rovnoměrného posečení Vašeho travního porostu.



SYNCHRO STEER® TECHNOLOGIE

Námi vyvinutá a patentovaná technologie Synchro Steer je systém synchronizace dvojitého hydrostatického pohonu s volantem, čímž ovládáte všechna čtyři kola: bez ztráty stability.

ŘÍDICÍ SYSTÉM SYNCHRO STEER®

NEPŘEKONATELNÁ OBRATNOST A BEZKONKURENČNÍ VLASTNOSTI NA SVAHU

Inovativní technologie řízení Synchro-Steer® je dalším evolučním krokem v technice strojů s nulovým poloměrem otáčení. Naše jedinečné Zero Turn ridery s volantem jsou díky nulovému poloměru otáčení neuvěřitelně ovladatelné jako konvenční stroje s nulovým poloměrem otáčení, ale přitom máte díky volantu plnou kontrolu nad předními koly. Pohon a řízení jsou perfektně sladěny tak, aby zajistily správnou rychlost a směr otáčení obou zadních kol v každé poloze otočení volantu. Při použití řídicího systému Synchro-Steer se snižuje potřebný čas na sekání až o 10 %. Tuto revoluční technologii naleznete pouze u našich sérií XZ.



XZ2 107

Záběr:	107 cm
Motor:	Kawasaki OHV-V-Twin, 603 cm ³
Výkon:	10,0 kW / 2.400 min ⁻¹
Pojezd:	Dual Hydrostat

Číslo modelu: 17CICBDS603

Cena: 114 990 Kč*



XZ2 117

Záběr:	117 cm
Motor:	Kawasaki OHV-V-Twin, 726 cm ³
Výkon:	12,0 kW / 2.400 min ⁻¹
Pojezd:	Dual Hydrostat

Číslo modelu: 17CICBDT603

Cena: 123 990 Kč**



XZ2 127

Záběr:	127 cm
Motor:	Kawasaki OHV-V-Twin, 726 cm ³
Výkon:	12,0 kW / 2.400 min ⁻¹
Pojezd:	Dual Hydrostat

Číslo modelu: 17AICBDQ603

Cena: 139 990 Kč*

* Doporučená prodejní cena s DPH ** Na tento produkt je speciální nabídka – žádejte u svého prodejce

XZ3



NULOVÝ POLOMĚR OTÁČENÍ - ROZMANITÉ POUŽITÍ

V jednom stroji se snoubí nadčasový design s vysokým výkonem. Historicky první Zero-Turn s technologií řízení všech čtyř kol volantem. To propůjčuje těmto strojům vyjímečnou obratnost a stabilitu. S těmito stroji, osazenými prémiovými motory s dlouhou životností, se pro Vás každé sečení stane příjemným zážitkem.

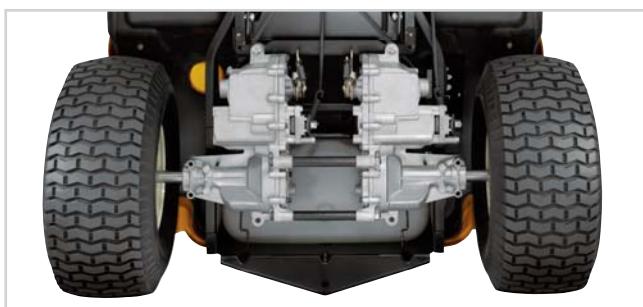

DVOJITÝ HYDROSTATICKÝ POHON

Maximální ovladatelnost zajišťuje dvojice nezávislých hydrostatických pohonů. Každý vždy pro jedno zadní kolo.

HYDROSTAT



VÝKONNÉ ŽACÍ ÚSTROJÍ

Žací ústrojí v extra odolném provedení bylo vyvinuto za účelem dlouhodobého používání. Výsledek sečení je navíc díky většímu přesahu nožů ještě dokonalejší.



SYNCHRO STEER® TECHNOLOGIE

Námi vyvinutá a patentovaná technologie Synchro Steer je systém synchronizace dvojitého hydrostatického pohonu s volantem, čímž ovládáte všechna čtyři kola. A to vše bez ztráty stability a při zásadním zvýšení kontroly nad strojem.



NASTAVITELNÝ SLOUPEK VOLANTU

XZ3 je vybaven rychle nastavitelným sloupkem volantu. To Vám dovoluje si zvolit optimální pozici při obsluze stroje.



POHODLNÉ SEDADLO S LOKETNÍMI OPĚRKAMI

Podélně nastavitelné sedadlo s vysokým opěradlem a loketními opěrkami přináší optimální komfort.



PŘEDNÍ ŘIDITELNÁ KOLEČKA

Přední říditelná kolečka s pneumatikami napomáhají snadnému otáčení Vašeho XZ3 na místě.



VOLANT SOFTGRIFF

Volant s přilnavým povrchem Softgriff pro bezpečnou kontrolu řízení i v náročném terénu.



VELKÝ BOČNÍ VÝHOZ - DEFLEKTOR

Velký boční výhoz - deflektor s širokým rozhozením posečené trávy.



ANTI-SKALPOVÁ KOLEČKA ŽACÍHO ÚSTROJÍ

Zabraňují poškození travního porostu v místech terénních zlomů a při příčných náklonech žacího ústrojí.



3-in-1
OPTION

Powered by
Kawasaki

XZ3 122

Záběr:	122 cm
Motor:	Kawasaki OHV V-Twin, 726 cm ³
Výkon:	12,3 kW / 2.750 min ⁻¹
Pojezd:	Dual Hydrostat

Číslo modelu: 17BIDGHB603

Cena: 164 990 Kč*



SBĚRNÉ KOŠE NA TRÁVU

Trojdielný sběrný koš pro XZ3 122 a Z1 137



Č. mod.: 19A70040100
Cena: 18 390 Kč*

Dvoudílný sběrný koš pro XZ1 107, XZ2 107 a XZ2 117



Č. mod.: 19C70020100
Cena: 16 490 Kč*

Dvoudílný sběrný koš pro XZ1 127, XZ1 137 a XZ2 127



Č. mod.: 19A70043100
Cena: 24 990 Kč*



ZÁVĚS

Závěs pro všechny modely XZ



Č. mod.: 19A70025100
Cena: 699 Kč*



MULČOVACÍ SADY

Mulčovací sada pro 122 cm žací ústrojí pro XZ3 122 a Z1 137



Č. mod.: 19A70037100
Cena: 6 490 Kč*

Mulčovací sada pro Z5 152

Č. mod.: 19A70039100

SÉRIE PRO

SEKAČKY Z-TURN PRO

Nové modely Z-TURN PRO jsou ty nejsilnější a nejefektivnější sekačky ve své kategorii. Po otestování zahradnickými profesionály nyní vstupují na trh pro komerční využití ridery Cub Cadet PRO Zero Turn se systémem řízení Synchro Steer, které nabízí ještě větší výkon, komfort a životnost než kdy dřív. Od rámu až po přední nárazník jsou sekačky PRO Z-Turn vyvinuty tak, aby splňovaly ty nejnáročnější požadavky. Síla korpusu žacího ústrojí vnáší do výroby zcela nové standardy. Díky pohonu s velkou účinností přenosu hnací síly a motoru s vysokým výkonem, se sekačky PRO Z-Turn proderou i tím nejbujnějším porostem maximální možnou rychlostí. I díky vylepšeným funkcím pro Váš komfort s nimi můžete neúnavně pracovat celý den.

VÝKONNÝ MOTOR

Dvouválcový motor Kohler 747 cm³ s elektronickým vstřikováním paliva a nízkou spotřebou.

POHODLNÝ JAKO NIKDY PŘEDTÍM

Vysoce pohodlné, nastavitelné a odpružené sedadlo Vám zajistí vyšší bezpečnost a méně únavy při práci.

JEDNIČKA NA TRHU V EFEKTIVITĚ

O 25 % nižší spotřeba paliva díky elektronickému přímému vstřikování (EFI).



POWERED BY
KOHLER.



DLOUHÁ ŽIVOTNOST

137 cm svařované žací ústrojí pro profesionální nároky.

EXTRÉMNĚ OBRATNÝ

Díky jedinečné technologii nulového poloměru otáčení obkrouží snadno a bez námahy jakékoli překážky.

Z1

NEJVYŠŠÍ EFEKTIVITA. NEUVĚŘITELNÁ MANÉVROVATELNOST.

Nový Z-Turn Z1 137 převyší Vaše očekávání, nikoliv Váš rozpočet. Vybavený výkonným žacím ústrojím pokaždé přivede výsledky v profi kvalitě. Jeho vynikající vlastnosti, především rychlost, efektivnost a pohodlí překvapí všechny, kteří se sekačkou Zero-Turn pracují.

Z1

Záběr:	137 cm
Motor:	KOHLER Confidant EFI EZT 745, 747 cm ³
Výkon:	14,4 kW / 2.700 min ⁻¹
Pojezd:	Dual Hydrostat

NOVINKA



Powered by
Kawasaki

POHODLÍ BEZ KOMPROMISŮ

Špičkově zpracovaná a plně nastavitelná sedačka s možností navolení tuhosti odpružení Vám dává časově neomezený prostor pro práci.

MAXIMÁLNÍ PRODUKTIVITA

Dvouválcový motor Kawasaki 852 cm³ s vysokým výkonem ve spojitosti s 68 l palivovou nádrží poskytuje maximální produktivitu práce.

E-PTO

Žací ústrojí se pohodlně zapíná a vypíná spínačem na hlavním ovládacím panelu pomocí elektromagnetické spojky.

OJEDINĚLÝ SYSTÉM ŘÍZENÍ

Posilovač řízení zajistí snadnou manipulaci a manévrovatelnost. Systém Synchro-Steer sníží potřebný čas na sekání až o 10 %.



SILNÉ A ROBUSTNÍ

Svařované a extrémně masivní žací ústrojí se záběrem 152 cm je vyrobeno pro to nejtěžší profesionální nasazení.

Z5

SÍLA V KAŽDÉM DETAILU

Neuvěřitelná síla a nepřekonatelný komfort - to je perfektní kombinace pro opravdové profíky! Nová sekačka Z-Turn Z5 152 nabízí nejvyšší funkce na trhu a prvotřídní kvalitu stejně jako nejvyšší efektivnost. I ten nejnáročnější uživatel nyní bude z tohoto absolutně špičkového modelu nadšený.

NOVINKA



Z5

Záběr:	152 cm
Motor:	Kawasaki OHV 852 cm ³
Výkon:	17,15 kW / 2.700 min ⁻¹
Pojezd:	Dual Hydrostat



Číslo modelu: 53RIHJUV603

Cena: 355 900 Kč*

* Doporučená prodejní cena s DPH

	XZ1 107	XZ1 127	
MOTOR	Motor	Cub Cadet OHV	Kawasaki OHV
	Obsah	547 cm ³	726 cm ³
	Výkon	12,5 kW / 2300 min ⁻¹	12,0 kW / 2.400 min ⁻¹
	Počet válců	1	2
	Obsah nádrže (kapacita)	11,4 l	11,4 l
POHON	Mazání	tlakové s filtrem	tlakové s filtrem
	Převodovka	Dual Hydrostat	Dual Hydrostat
	Rychlosti	plynule nastavitelná	plynule nastavitelná
	Ovládání rychlosti	dvojitá řídicí páka	dvojitá řídicí páka
	Tempomat	-	-
ŽACÍ ÚSTROJÍ	Doporučená plocha (v m ²)	10000	11500
	Záběr	107 cm	127 cm
	Výška sečení (min.–max.)	38–100 mm	38–100 mm
	Možnosti sečení	3-in-1 Option	3-in-1 Option
	Počet nožů	2	3
	Zapínání žacího ústrojí	elektromagnetická spojka	elektromagnetická spojka
	Stupně sečení	8	8
	Kolečka žacího ústrojí	2	4
	Mycí tryska / mulčování	Standard/Standard	Standard/Standard
	SYSTÉM VÝHOZU	Sběrné zařízení (kapacita l) / příslušenství č.	- / **(19C70020100)
Deflektor		Standard	Standard
Přední náprava		ocel	ocel
RÁM	Nárazník	-	-
	Poloměr otáčení	0 cm	0 cm
	Velikost pneumatik (přední/zadní)	11" x 4" / 18" x 8,5"	13" x 5" / 18" x 9,5"
	Ložiska kol	kuličková ložiska	kuličková ložiska
	Průchozí rám	Standard	Standard
ELEKTRIKA	Baterie V, startovací napětí	12 V / 230 A	12 V / 230 A
	Světlomety	-	-
	Ukazatel motohodin	ano	ano
	Zabezpečení	tlakový spínač	tlakový spínač
KOMFORT	Typ sedadla	vysoká opěrka zad	vysoká opěrka zad s područkami
	Nastavení sedadla	páka pro rychlé nastavení	páka pro rychlé nastavení
	Volant	dvojitá řídicí páka s měkkým povrchem	dvojitá řídicí páka s měkkým povrchem
	Schránka na nářadí	Standard	Standard
	Volba zpětného sečení (RevTEK™)	-	ano
	Nabíječka baterie	** (196-559-000)	** (196-559-000)
ROZMĚRY	LpA / LwA / LwAg (dB)	88 / 98 / 100	93 / 103 / 105
	Hodnota vibrací těla/K-Faktor	1 / 0,5 m/s ²	1 / 0,5 m/s ²
	Hodnota vibrace /K-Faktor	5 / 1,5 m/s ²	5 / 1,5 m/s ²
	Rozměry (D/Š/V) (cm)	203 cm / 116 cm / 92 cm	203 cm / 150 cm / 92 cm
	Hmotnost (cca)	228 kg	253 kg
	Číslo modelu	17CMCAC603	17BICACQ603
EAN	 4 008423 875492	 4 008423 857696	
Cena	103 990 Kč* **	123 990 Kč*	

XZ1 137	XZ2 107	XZ2 117
Kawasaki OHV	Kawasaki OHV	Kawasaki OHV
726 cm ³	603 cm ³	726 cm ³
12,5 kW / 2.500 min ⁻¹	10,0 kW / 2.400 min ⁻¹	12,0 kW / 2.400 min ⁻¹
2	2	2
11,4 l	10,5 l	10,5 l
tlakové s filtrem	tlakové s filtrem	tlakové s filtrem
Dual Hydrostat	Dual Hydrostat	Dual Hydrostat
plynule nastavitelná	plynule nastavitelná	plynule nastavitelná
dvojitá řídicí páka	dvojitý nožní pedál	dvojitý nožní pedál
-	Standard	Standard
12500	10000	10500
137 cm	107 cm	127 cm
38–100 mm	38–100 mm	38–100 mm
3-in-1 Option	3-in-1 Option	3-in-1 Option
3	2	2
elektromagnetická spojka	elektromagnetická spojka	elektromagnetická spojka
8	8	8
4	2	4
Standard/Standard	Standard/Standard	Standard/Standard
- / ** (19A70043100)	- / ** (19C70020100)	- / ** (19C70020100)
Standard	Standard	Standard
ocel	ocel	ocel
-	-/-	-/-
0 cm	0 cm	0 cm
13" x 5" / 18" x 9,5"	13" x 5" / 18" x 8,5"	13" x 5" / 18" x 8,5"
kuličková ložiska	kluzná ložiska	kluzná ložiska
Standard	Standard	Standard
12 V / 230 A	12 V / 230 A	12 V / 230 A
-	-	-
ano	ano	ano
tlakový spínač	tlakový spínač, spínač brzdy, spínač spojky sečení	tlakový spínač, spínač brzdy, spínač spojky sečení
vysoká opěrka zad s područkami	vysoká opěrka zad	vysoká opěrka zad
páka pro rychlé nastavení	páka pro rychlé nastavení	páka pro rychlé nastavení
dvojitá řídicí páka s měkkým povrchem	Komfort	Komfort
Standard	Standard	Standard
ano	ano	ano
** (196-559-000)	** (196-559-000)	** (196-559-000)
93 / 103 / 105	88 / 98 / 100	88 / 98 / 100
1 / 0,5 m/s ²	1 / 0,5 m/s ²	1 / 0,5 m/s ²
5 / 1,5 m/s ²	5 / 1,5 m/s ²	5 / 1,5 m/s ²
203 cm / 170 cm / 92 cm	203 cm / 116 cm / 118 cm	203 cm / 126 cm / 118 cm
265 kg	234 kg	256 kg
17BICACW603	17CICBDS603	17CICBDT603
		
4 008423 857689	4 008423 875478	4 008423 875485
135 990 Kč* **	114 990 Kč*	123 990 Kč* **

	XZ2 127	XZ3 122	
MOTOR	Motor	Kawasaki OHV	Kawasaki OHV
	Obsah	726 cm ³	726 cm ³
	Výkon	12 kW / 2.400 min ⁻¹	12,3 kW / 2.750 min ⁻¹
	Počet válců	2	2
	Obsah nádrže (kapacita)	10,5 l	17,0 l
POHON	Mazání	tlakové s filtrem	tlakové s filtrem
	Převodovka	Dual Hydrostat	Dual Hydrostat
	Rychlosti	plynule nastavitelná	plynule nastavitelná
	Ovládání rychlosti	dvojitý nožní pedál	dvojitý nožní pedál
	Tempomat	Standard	-
ŽACÍ ÚSTROJÍ	Doporučená plocha (v m ²)	11500	11000
	Záběr	127 cm	122 cm
	Výška sečení (min.–max.)	38–100 mm	25–102 mm
	Možnosti sečení	3-in-1 Option	3-in-1 Option
	Počet nožů	3	3
	Zapínání žacího ústrojí	elektromagnetická spojka	elektromagnetická spojka
	Stupně sečení	8	15
	Kolečka žacího ústrojí	4	2
	Mycí tryska / mulčování	Standard/Standard	Standard/Standard
	SYSTÉM VÝHOZU	Sběrné zařízení (kapacita l) / příslušenství č.	- / **(19A70043100)
Deflektor		Standard	Standard
Přední náprava		ocel	litina
RÁM	Nárazník	-	Standard/-
	Poloměr otáčení	0 cm	0 cm
	Velikost pneumatik (přední/zadní)	13" x 5" / 18" x 9,5"	13" x 5" / 20" x 10"
	Ložiska kol	klužná ložiska	kuličková ložiska
	Průchozí rám	Standard	Standard
ELEKTRIKA	Baterie V, startovací napětí	12 V / 230 A	12 V / 230 A
	Světlomety	-	-
	Ukazatel motohodin	ano	ano
KOMFORT	Zabezpečení	tlakový spínač	tlakový spínač, spínač brzdy, spínač spojky sečení
	Typ sedadla	vysoká opěrka zad	vysoká opěrka zad s područkami
	Nastavení sedadla	páka pro rychlé nastavení	páka pro rychlé nastavení
	Volant	Komfort	Komfort
	Schránka na nářadí	Standard	Standard
	Volba zpětného sečení (RevTEK™)	ano	ano
	Nabíječka baterie	**(196-559-000)	**(196-559-000)
ROZMĚRY	LpA / LwA / LwAg (dB)	93 / 103 / 105	93 / 103 / 105
	Hodnota vibrací těla/K-Faktor	1 / 0,5 m/s ²	1 / 0,5 m/s ²
	Hodnota vibrace /K-Faktor	5 / 1,5 m/s ²	5 / 1,5 m/s ²
	Rozměry (D/Š/V) (cm)	203 cm / 126 cm / 118 cm	194 cm / 124 cm / 118 cm
	Hmotnost (cca)	265 kg	312 kg
Číslo modelu	17AICBDQ603	17BIDGHB603	
EAN	 4 008423 869798	 4 008423 875461	
Cena	139 990 Kč*	164 990 Kč*	

Z1 137

Z5 152

KOHLER Confidant EFI EZT 745	Kawasaki OHV
747 cm ³	852 cm ³
14,4 kW / 2.700 min ⁻¹	17,15 kW / 2.700 min ⁻¹
2	2
2x 15 l	68 l
tlakové s filtrem	tlakové s filtrem
Hydrostat	Hydrostat
plynule nastavitelná	plynule nastavitelná
dvojitý nožní pedál	dvojitý nožní pedál
Standard	-
13500	15000
137 cm	152 cm
26–127 mm	26–127 mm
3-in-1 Option	3-in-1 Option
3	3
elektromagnetická spojka	elektromagnetická spojka
17	17
4 + válečky	4 + válečky
-/Standard	-/Standard
200 l / *(19A70040100)	-
Standard	Standard
ocel	ocel
-/Standard	-/Standard
0 cm	0 cm
13" x 6,5" / 24" x 12"	15" x 6" / 24" x 12"
kuličková ložiska	kuličková ložiska
Standard	Standard
12 V / 230 A	12 V / 230 A
-	-
ano	ano
-	-
vysoká opěrka zad s područkami	vysoká opěrka zad s područkami
páka pro rychlé nastavení	páka pro rychlé nastavení
Komfort	Komfort
Standard	Standard
-	-
*(196-559-000)	*(196-559-000)
93 / 103 / 105	93 / 103 / 105
1 / 0,5 m/s ²	1 / 0,5 m/s ²
5 / 1,5 m/s ²	5 / 1,5 m/s ²
177 cm / 120 cm / - cm	- / - / -
360 kg	680 kg
53AWEFJA603	53RIHJUV603
	
4 008423 874273	4 008423 872415
244 990 Kč*	355 900 Kč*

SÉRIE ENDURO™

ZKRÁŠLOVACÍ KŮRA PRO VÁŠ TRÁVNÍK

Vertikutace je neoddelitelnou součástí péče o trávník. Slouží k odstranění zplstnatělých zbytků trávy, plevelů a mechů, které brání přívodu vzduchu, vody a živin ke kořínkům. Správně provedená vertikutace umožní trávníku znovu dýchat! Vertikutátor Cub Cadet XC1 přináší optimální výkon pro navrácení světla, vzduchu a vody zpět ke kořínkům trávy. Navíc je vybaven jak noži, tak pružinami, čímž získáte dvě funkce v jednom zařízení: provzdušnění a vertikutaci trávníku.



NOŽE A PRUŽINY

Vertikutátor XC1 B40 je vybaven 17 dvojitými noži a 16 dvojitými pružinami. Tato kombinace umožňuje dvě funkce v jednom zařízení: provzdušnění a vertikutaci trávníku. Při provzdušnění trávníku uveďte vertikutátor do vyšší pozice, aby se nože a pružiny dotýkaly půdy jen lehce. Při vertikutaci trávníku nastavte pracovní hloubku tak, aby nože zasahovaly do půdy maximálně 3 mm.

DŮLEŽITÉ UPOZORNĚNÍ!

Po vertikutaci potřebuje Váš trávník speciální pozornost. Na poškozená místa je vhodné dosít nový trávník. Po vertikutaci je třeba trávník pohnojit a hlavně je důležité vydatně zalévat!



NASTAVENÍ PRACOVNÍ HLOUBKY

Pracovní hloubka vertikutátoru Cub Cadet XC1 B40 se nastavuje velmi snadno centrálně pootočením ovladače do požadované pozice.



PÁKA PRO TRANSPORTNÍ POZICI

Všechny vertikutátory XC 1 jsou nadstandardně vybaveny systémem pro snadný transport stroje mezi místy, kde provádíte vertikutaci. Po zatažení za páku se stroj nadzvedne a při přejezdu nedochází k možnému poškození Vašeho zpevněného podkladu vertikutačními noži ani k poškození stroje.



XC1 B35

NOVINKA

Pracovní šířka:	35 cm
Motor:	Cub Cadet 35H OHV 123 cm ³
Výkon:	2,3 kW / 3.600 min ⁻¹
Pojezd:	bez pojezdu

Číslo modelu: 16AH9AMQ603

Cena: 14 990 Kč** **



XC1 B40

NOVINKA

Pracovní šířka:	40 cm
Motor:	Cub Cadet 35H OHV 123 cm ³
Výkon:	2,3 kW / 3.600 min ⁻¹
Pojezd:	bez pojezdu

Číslo modelu: 16CH8AMQ603

Cena: 15 990 Kč** **

POMOCNÍCI DO ZAHRADY

Od jedinečných vertikutátorů XC1 až po průkopnickou půdní frézu XC3 F46 jsou naši Cub Cadet pomocníci do zahrady vybaveni silnými motory a mnoha užitečnými funkcemi.

ŠETŘÍ ČAS I VAŠE ZÁDA.

S půdní frézou Cub Cadet XC3 končí éra namáhavého a časově náročného ručního rytí půdy. Tato silná půdní fréza zryje spolehlivě i zarostlou půdu a připraví užitkovou zahradu k vysazení rostlin. Ideálně se hodí na pozemky do 1 000 m². Díky čtyřem sadám samoostřících, kalených kypřících nožů z pružinové oceli je zaručen vynikající výsledek při pracovní šířce 46 cm. Nastavitelná ostruha slouží k volbě hloubky kypření, vede stopu stroje a poskytuje mu dostatečnou směrovou stabilitu. Stroj je schopen jízdy dopředu i dozadu a má rovněž možnost změny směru otáčení nožů.

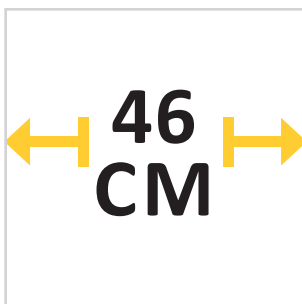

VĚTŠÍ PLOCHA

S pracovní šířkou 46 cm zryjete během krátké doby velké plochy.

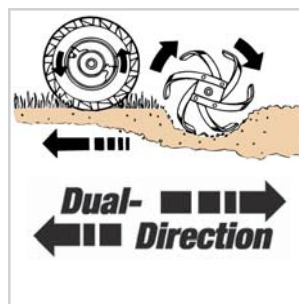

DVA SMĚRY OTÁČENÍ NOŽŮ

Díky samoostřícím kypřícím nožům s průměrem 330 mm vytvoříte s touto frézou z každé půdy jemně zrytý záhon.



SNADNÁ OBSLUHA

Půdní frézu můžete obsluhovat jednou rukou a nemusíte šlapat na již zrytou plochu.



KRYT NOŽŮ

Zcela zakryté kypřící nože, pracovní šířka 46 cm.



NASTAVENÍ HLOUBKY KYPŘENÍ

Plně nastavitelná hloubka kypření.



POWERED BY
Cub Cadet

NOVINKA

XC3 F46

Pracovní šířka:	46 cm
Motor:	Cub Cadet 65 H, 208 cm ³
Výkon:	3,9 kW / 3.600 min ⁻¹
Pojezd:	pojezd s rychlostmi dopředu i dozadu

Číslo modelu: 21BB45M8603

Cena: 34 990 Kč*

* Doporučená prodejní cena s DPH

** Na tento produkt je speciální nabídka – žádejte u svého prodejce

SÉRIE ENDURO™

UTV

Užitková čtyřkolka Cub Cadet UTV se přizpůsobí přesně vašim požadavkům. Ať už pojedete v lese, na silnici, v blátivém terénu, na šterkových cestách nebo na příkrých svazích, vozidlo 4x4 Vás nikdy nenechá v nesnázích. Má robustní konstrukci, aby bylo schopno projet i obtížným terénem a mohlo převážet těžký náklad.



SNADNÉ PŘEŘAZENÍ NA 4 X 4

Stisknutím spínače lze přepnout z pohonu 4 x 2 na 4 x 4.



PROFESIONÁLNÍ SEDADLO ŘIDIČE

Odpružené sedadlo řidiče Grammer nabízí pohodlí na nejvyšší úrovni.



ERGONOMICKÁ PŘÍSTROJOVÁ DESKA

Přístrojová deska je přehledná, všechny ovládací prvky jsou po ruce a odkládací přihrádka poskytuje místo pro osobní předměty.



KLIDNÁ JÍZDA

Nezávislé zavěšení kol na dvojitých A-ramenech spolu s pružicí jednotkou zajišťuje 20 cm zdvih odpružení a tedy neuvěřitelně klidnou jízdu. Projedte se obtížně schůdným terénem a poznejte, co skutečně dokáže váš Cub Cadet 4 x 4!



ŘAZENÍ HURST

Řazení HURST umožňuje jízdu vpřed, neutrál, jízdu dozadu a pomalou jízdu vpřed.



VELKÁ LOŽNÁ PLOCHA

Rozměrná korba s elektrickým zvedáním (k dostání jako příslušenství). Dostatek místa např. pro jednu europaletu.



PLYNULÝ VARIABILNÍ POHON VŠECH KOL

Zapnete-li 4x4, aktivuje se UTV automaticky do režimu pohonu všech kol, jakmile je nutná větší trakce. Jste tedy připraveni včas na průjezd obtížným terénem.



SILNÝ DIESELOVÝ MOTOR

Diesellový motor Yanmar u vozidla 4x4 běží čistě, klidně a efektivně. Motor s přímým vstřikováním zajišťuje konstantní sílu ve všech pracovních podmínkách. Jeho výkon a velký krouticí moment vyhoví i těm nejvyšším nárokům.

TECHNICKÉ ATRIBUTY UTV

DIFERENCIÁL PRO VYSOKÉ ZATÍŽENÍ

Rozděluje rovnoměrně točivý moment na obě zadní kola. Zajišťuje tím vyšší sílu, lepší trakční vlastnosti, průchodnost a ovladatelnost v obtížném terénu.

SVAŘOVANÝ OCELOVÝ RÁM

Skříňový svařovaný rám poskytuje větší tuhost UTV a tím i vyšší tažnou sílu a zatížení nákladem.

VELKÝ SOFT GRIP VOLANT

Hřebenové řízení zajistí jízdu bez námahy a optimální komfort.

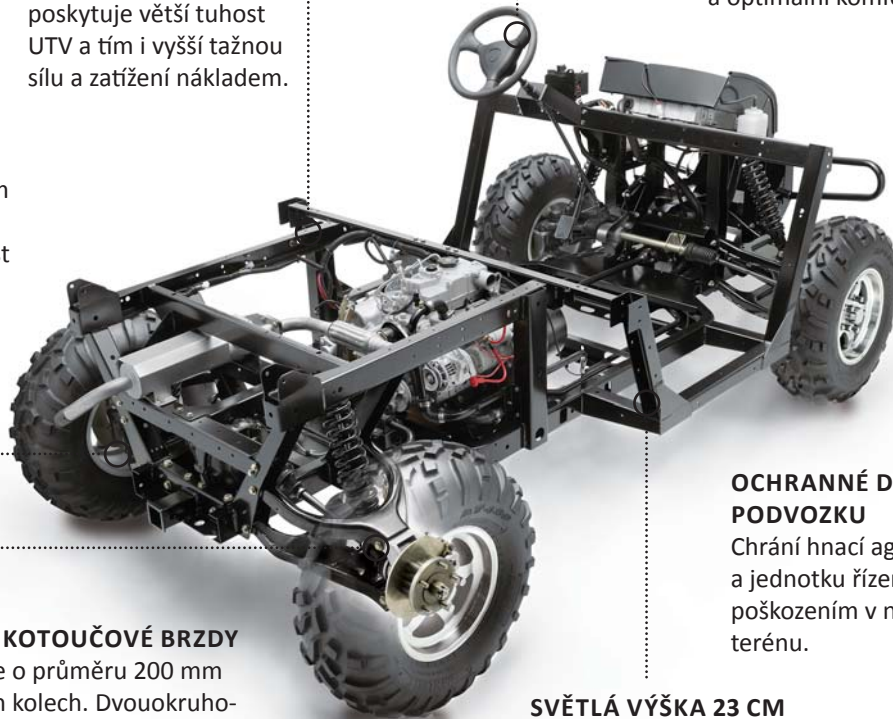

OCHRANNÉ DESKY PODVOZKU

Chrání hnací agregát a jednotku řízení před poškozením v nerovném terénu.

HYDRAULICKÉ KOTOUČOVÉ BRZDY

Brzdové kotouče o průměru 200 mm na všech čtyřech kolech. Dvouokružový hlavní brzdový válec ve spojení s flexibilním ocelovým brzdovým vedením zajišťuje dokonalé brzdění a dobře vyvážené brzdné vlastnosti.

SVĚTLÁ VÝŠKA 23 CM

Mimořádně široký rozchod kol a nízké těžiště zaručují stabilitu UTV i v extrémních podmínkách.

4X4 UTV DIESEL

Motor:	YANMAR Diesel, 3 válec, 854 cm ³
Výkon:	16,3 kW / 3.600 min ⁻¹
Pohon:	CVT (plynulý variabilní pohon)



Číslo modelu: 37AK466D603R

Cena: 549 990 Kč*

UTV - PŘÍSLUŠENSTVÍ

UTV 4X4 PŘÍSLUŠENSTVÍ		
Kabina pro UTV se střechou, předním sklem a stěračem		Č. mod.: 196-206-600 Cena: 98 990 Kč*
Topení do kabiny - montáž na přístrojovou desku s napojením na systém chlazení motoru		Č. mod.: 196-304-600 Cena: 29 990 Kč*
Dveře se zadním bezpečnostním sklem		Č. mod.: 196-303-600 Cena: 76 790 Kč*
Měkká kabina (bez StVZO - registrace k silničnímu provozu)		Č. mod.: 39B-201-100 Cena: 10 690 Kč*
Naviják lana		Č. mod.: 39A70015100 Cena: 22 760 Kč*
Kabely pro elektrické příslušenství, např. el. zvedák při převrácení, světelná lišta, pracovní světla atd.		Č. mod.: 39B-209-100 Cena: 7 499 Kč*
Přední sklo vč. stěrače		Č. mod.: 196-324-600 Cena: 30 199 Kč*
Elektrický zvedák pro vyproštění (jsou nutné kabely 39A-209-100)		Č. mod.: 39B-212-100 Cena: 24 660 Kč*



4x4 DIESEL

MOTOR	Motor	Yanmar Diesel, Modell 3TNV70
	Obsah	854 cm ³
	Výkon (kW / min ⁻¹)	16,4 / 3.600
	Počet válců	3 / řadový
	Obsah nádrže (kapacita) (l)	21,5
	Chlazení motoru	vodou chlazený s chladičem vpředu
	Max. kroutící moment (min ⁻¹)	/
POHON	Pohon	4WD / CVT (plynulý variabilní pohon) s přepínačem na přístrojové desce 2 WD na 4 WD
	Rychlost	0 - 40 km/h max.
	Zapínání diferenciálu	manuálně pákou
	Převodovka	uzavřená v olejové lázni
	Řadicí páka	řazení Hurst
	Pneumatiky	terénní
	Velikost pneumatik (přední/zadní)	25" x 10" x 12" / 25" x 11" x 12", 4 PR
EL. SYSTÉM	Pomocná vývodová hřídel	-
	Elektrický systém	12 V, mínus na kostře
	Alternátor, výkon	12 V - 65 A
	Zásuvka 12 V	na přístrojové desce
	Svahová dostupnost	28°
	Rozchod kol (min./max.)	1.269 / 1.358 mm
	Max. vert. zatížení taž. zařízení	100 kg
RÁM	Odpružení kol	odpružené nezávislé zavěšení kol, nastavitelné
	Zdvih odpružení	20 cm
	Brzdy	na všech kolech, hydraulické kotoučové brzdy, o průměru 200 mm
	Brzdový rozvod	ocelové trubky
	Řízení	hřebenové řízení na přední nápravě
	Hmotnost připojitel. vozíku (max.)	nebrzděný: 750 kg, brzděný: 1100 kg
	Nákladní plošina	ocel, D = 110 cm, Š = 131 cm, V = 29 cm
KOMFORT	Max. užitečná nosnost	bez kabiny: 420 kg, s kabinou: 297 kg
	Rozvor kol (cm)	198
	Světlá výška (prostor pro nohy) (ca.)	23 cm
	Světlá výška (ložná plocha) (ca.)	27 cm
	Max. úhel natočení volantu	37° doprava a doleva
	Min. poloměr otáčení (m)	4,05
	Odkládání	Příhrádka vedle přístrojové desky
Povolení pro jízdu na silnicích	Všechny prvky nutné pro jízdu na silnicích v zemích EU jsou namontovány z výroby	
Rozměry (D / Š / V) (cm)	314 / 162 / 198	
Hmotnost (cca) (kg)	727	
Číslo modelu	37AK466D603R	
EAN	 4 008423 842234	
Cena	549 990 Kč*	

* Doporučená prodejní cena s DPH

UTV [71]

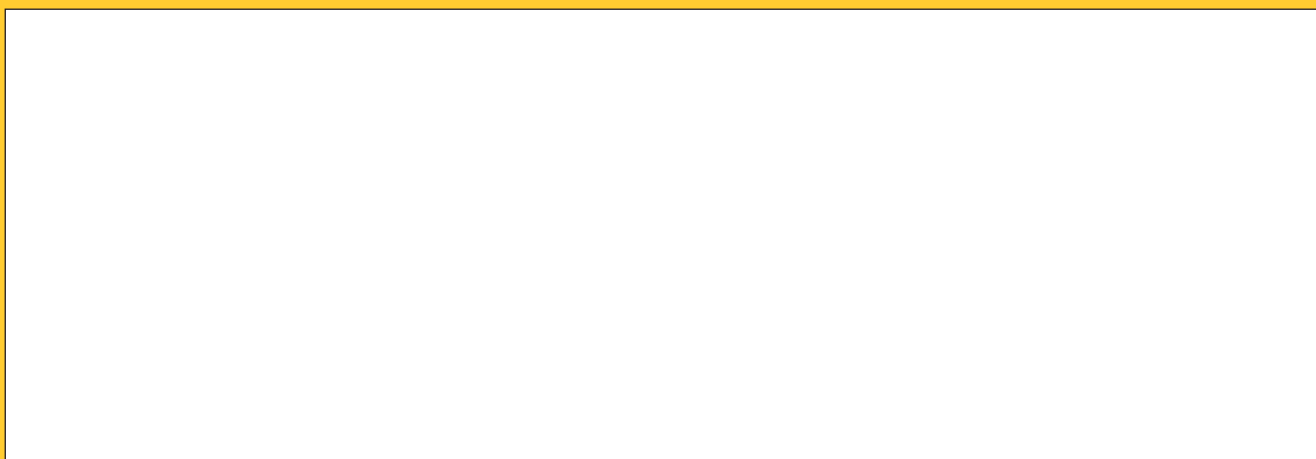

Více informací o produktech Cub Cadet: www.cubcadet.eu nebo cz.cubcadet.eu

MTD Products a.s., Cub Cadet

Kancelář: Kostelní 11, CZ - 594 01 Velké Meziříčí, telefon: 00420 564 406 336, e-mail: mtdczech@mtdproducts.com

© 2017 MTD Products, a.s., Německo

Všechny texty a fotografie, údaje o rozměrech a výkonu byly připravovány s nejvyšší péčí. Přesto však není možné zaručit naprostou aktuálnost uvedených informací. Zejména se nezaručuje, že výrobky odpovídají vyobrazením po stránce technické, barevné, tvarové nebo vybavení, nebo že výrobky odpovídají vyobrazeným proporcím. Změny v důsledku chyb tisku nebo omylů jsou vyhrazeny. Přečtěte si prosím návod k obsluze a řiďte se výstražnými označeními na stroji samotném. Změny cen jsou vyhrazeny. Údaje v katalogu jsou platné do vydání nového katalogu Cub Cadet.