

## 40V akumulátorová travní sekačka s indukčním motorem

Model: RALM 3740i



Výrobce:

GARLAND distributor, s.r.o., Hradecká 1136, 50601 Jičín, Česká republika

## TECHNICKÉ ÚDAJE VÝROBKU

Model č.	RALM 3740i
Jmenovité napětí	40V DC
Akumulátorový modul	Lithium-iontový – RAB 240, RAB 440, RAB 640 (není součástí dodávky)
Šířka záběru	37 cm
Výška sečení	25-75mm
Objem sběrného koše na trávu	40 L
Velikost koleček	6 palců (vpředu), 7 palců (vzadu)
Hmotnost bez modulu	15,5 kg
Otáčky	4000 ot./min
Hladina akustického tlaku LpA	83dB(A), K=3dB(A)
Hladina akustického výkonu LwA	96dB(A), K=3dB(A)
Hodnota vibrací	2m/s <sup>2</sup> , K=1,5m/s <sup>2</sup>
Nabíječka model č.	RAC 240, RAC 540 (není součástí dodávky)

Tyto pokyny je zapotřebí číst společně s návodem k obsluze akumulátorového modulu a nabíječky.

## SYMBOLY

	<p>Výstraha, bezpečnostní varování.</p>
	<p>Přečtěte si a dodržujte všechna bezpečnostní opatření uvedená v návodu k obsluze.</p>
	<p>Nevystavujte toto zařízení dešti nebo vlhku</p>
	<p>Udržujte ruce a nohy v dostatečné vzdálenosti</p>
	<p>Zabraňte přiblížení přihlížejících. Dávejte pozor a zamezte zranění přihlížejících předměty vymrštěných nožem.</p>
	<p>Udržujte ruce a nohy v dostatečné vzdálenosti od nože a plochy sečení.</p>
	<p>Udržujte všechny přihlížející (zejména děti a zvířata) nejméně ve vzdálenosti 15 m od pracovního prostoru.</p>
	<p>Neprovádějte sečení ve svazích pod úhlem větším než 15°. Provádějte práci po vrstevnici svahu, nikdy nahoru a dolů.</p>
	<p>Vypněte a odstraňte odpojovací klíč před seřizováním, čištěním nebo přemísťováním a před ponecháním výrobku bez dozoru na jakoukoliv dobu.</p>

## HLAVNÍ DÍLY SEKAČKY TRÁVY

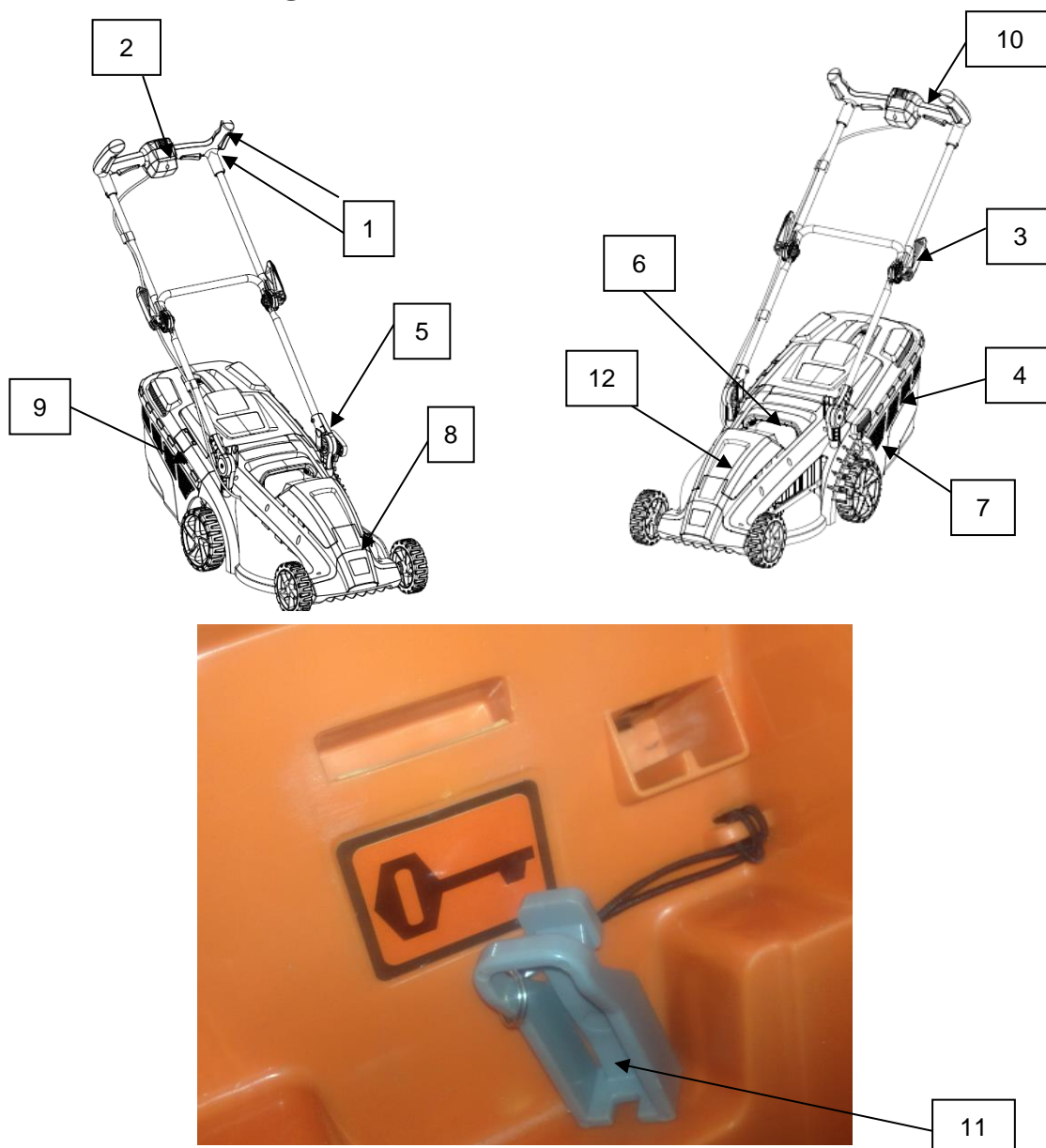

**OBR. 1.**

1. Spínač napájení (4 spínače, 2 na každé straně rukojeti)
2. Bezpečnostní spínač
3. Křídlová matice
4. Sběrný koš na trávu
5. Matice madla
6. Přenášeč rukojetí
7. Páčka nastavení výšky sečení
8. Příhrádka pro akumulátor
9. Ukazatel naplnění sběrného koše na trávu
10. Ukazatel kapacity akumulátoru
11. Odpojovací klíč (bezpečnostní pojistka)
12. Akumulátor

## BEZPEČNOSTNÍ POKYNY

### PŘEČTĚTE SI VŠECHNY POKYNY



**VAROVÁNÍ:** Při použití elektrických sekaček trávy musí být vždy dodržovány základní bezpečnostní opatření, aby bylo omezeno riziko úrazu elektrickým proudem, včetně následujících bodů.

Může docházet k nebezpečí poranění, jestliže je sekačka trávy provozována bez připevněné sestavy sběrného koše na trávu

**VAROVÁNÍ:** Použití jakéhokoliv jiného příslušenství nebo přídavného zařízení může zvýšit nebezpečí zranění



**POZOR:** Uakumulátorových sekaček trávy používejte pouze identické náhradní akumulátory stanoveného typu a výrobce akumulátoru a zařízení pro uchycení prodlužovacích kabelů.

### PRO VŠECHNY SEKAČKY TRÁVY

- 1) Zamezte nebezpečnému prostředí. Nepoužívejte sekačky trávy na vlhkých nebo mokrých místech.
- 2) Nepoužívejte ji v dešti.
- 3) Udržujte děti v dostatečné vzdálenosti. Veškeré návštěvy musí být udržovány dostatečně daleko od pracoviště.
- 4) Správně se oblečte. Nenoste volný oděv. Může být zachycen pohybujiícími se díly. Při práci ve vnějším prostředí doporučujeme používat gumové rukavice a pracovní obuv.
- 5) Používejte ochranné brýle. Vždy používejte obličejovou nebo protiprachovou masku, jestliže pracujete v prašném prostředí.
- 6) Používejte správné zařízení. Nepoužívejte sekačku trávy pro jakékoliv jiné práce, než pro které je určena.
- 7) Nepřetěžujte sekačku trávy. Zvládne svůj úkol lépe a bezpečněji, pokud ji používáte takovou rychlostí, na jakou byl navržena.
- 8) Nepřemáhejte se. Udržujte vždy správný postoj a rovnováhu.
- 9) Zůstaňte ostražití. Sledujte, co děláte. Používejte zdravý rozum. Nepracujte se sekačkou trávy, jestliže jste unaveni.
- 10) Skladujte sekačku trávy uvnitř, když není používána. Sekačka trávy musí být uložena uvnitř na suchém místě mimo dosah dětí.
- 11) Udržujte pečlivě sekačku trávy. Udržujte sekací hrany ostré a čistěte je, aby bylo dosaženo nejlepšího a bezpečného provozu. Dodržujte pokyny týkající se mazání a výměny příslušenství. Provádějte pravidelnou kontrolu kabelů sekačky trávy a jsou-li poškozeny, svěřte jejich výměnu autorizovanému servisu. Provádějte pravidelnou kontrolu prodlužovacích kabelů a jsou-li poškozeny, vyměňte je. Udržujte rukojeti suché, čisté a dbejte na to, aby nebyly znečištěny olejem nebo mazacím tukem.
- 12) Kryty musí být na místě a funkční.
- 13) Udržujte nože ostré.
- 14) Udržujte ruce a nohy vzdálené od sekacího prostoru.
- 15) Předměty odmrštěné nožem sekačky trávy mohou způsobit osobám těžká zranění. Před každým sečením je zapotřebí vždy pečlivě prohlédnout a vyčistit trávník od všech předmětů.
- 16) Narazí-li sekačka na cizí předmět, postupujte následovně:
  - i) Zastavte sekačku trávy. Uvolněte spínač.
  - ii) Zkontrolujte, zda nedošlo k poškození.
  - iii) Vždy opravte jakoukoliv závadu před spuštěním a obsluhou sekačky trávy.

17) Používejte pouze shodné náhradní nože.

## DODATEK K SEKAČKÁM TRÁVY NAPÁJENÝCH AKUMULÁTOREM

- a) Neprovádějte výměnu u sekaček trávy v dešti nebo ve vlhkém prostředí.
- d) Nepoužívejte sekačku trávy napájenou akumulátorem v dešti.
- c) Při výměně akumulátorů musí být všechny akumulátory měněny současně. Směšování čerstvých a vybitých akumulátorů může zvýšit vnitřní tlak článků a může dojít prasknutí vybitého akumulátoru (Platí pro produkty používající více než jeden samostatně vyměnitelný primární akumulátor.)

U akumulátorem napájené sekačky trávy používající napájení větraným akumulátorem s elektrolytickým článkem by tento měl být na začátku nebo pravidelně plněn uživatelem:

**UPOZORNĚNÍ:** Elektrolyt je zředěná kyselina sírová, která je škodlivá pro pokožku a oči. Je elektricky vodivý a korozivní. Je zapotřebí dodržovat následující postup:

- a) Používejte úplnou ochranu očí a ochranný oděv.
- b) Jestliže se elektrolyt dostane do kontaktu s pokožkou, okamžitě jej opláchněte vodou.
- c) Jestliže se elektrolyt dostane do očí, vypláchněte oči ihned a důkladně vodou a vyhledejte lékařskou pomoc.

## BEZPEČNÉ POSTUPY PŘI CHŮZI ZA SEKAČKOU

### I. VŠEOBECNÝ PROVOZ

1. Před spuštěním si přečtete, nastudujte a dodržujte všechny pokyny nacházející se na zařízení i v návodu na obsluhu.
2. Nedávejte ruce nebo nohy do blízkosti nebo pod zařízení. Vždy stůjte v bezpečné vzdálenosti od otvoru pro odvod posečené trávy.
3. Umožněte použití stroje pouze odpovědným dospělým osobám, které jsou seznámeny s těmito pokyny.
4. Očistěte prostor od předmětů, jako jsou kameny, dráty, hračky, atd., které by mohly být odmrštěny nožem. Stůjte za rukojetí, když je motor v chodu.
5. Před zahájením práce se přesvědčete, že se v prostoru nenacházejí přihlížející. Vstoupí-li někdo do pracovního prostoru, ihned zastavte stroj.
6. Nepracujte se zařízením, pokud jste bosí nebo máte obuté sandály. Vždy používejte pevnou obuv.
7. Netahejte sekačku směrem dozadu, pokud to není nezbytně nutné. Před a během sečení při pohybu směrem dozadu se vždy dívejte dolů a za sebe.
8. Nikdy na nikoho nesměrujte vyhazovaný materiál. Zamezte vyhazování materiálu na stěnu nebo překážku. Materiál se může odrazit směrem k obsluze. Při přejíždění přes šterkových povrchů zastavte nůž sekačky.
9. Neobsluhujte zařízení bez kompletního sběrného koše na trávu, krytu na výstupu, zadního krytu nebo jiných bezpečnostních zařízení v poloze a funkčních.
10. Nikdy nenechávejte zařízení v chodu bez dozoru.
11. Před čištěním zařízení, odstraňováním trávy ze sběrného koše nebo při uvolňování kytu výsyvky vždy zastavte motor a počkejte, dokud nedojde k úplnému zastavení nože.
12. Obsluhujte zařízení pouze za denního světla nebo při dobrém umělém osvětlení.
13. Nepoužívejte stroj, jste-li pod vlivem alkoholu, léků nebo drog.
14. Nikdy nepoužívejte sekačku ve vlhké trávě. Vždy dbejte na stabilní postoj; chodte, nikdy neběhejte.
15. Před spuštěním odpojte náhonový systém, je-li zařízení tímto vybaveno

16. Začne-li zařízení abnormálně vibrovat, zastavte motor a ihned zjistěte příčinu. Vibrace většinou upozorňují na problém.
17. Při práci se zařízením vždy používejte ochranu očí.
18. Viz. návod výrobce ohledně správné obsluhy a instalace příslušenství. Používejte pouze příslušenství schválené výrobcem.

## II PRÁCE VE SVAHU

Svahy jsou hlavním faktorem v souvislosti s úrazy uklouznutím a pádem, které mohou mít za následek vážné zranění. Práce na svazích vyžaduje obzvláštní pozornost. Jestliže se cítíte na svahu v nepohodě, neprovádějte sečení.

- a) 1. Provádějte práci po vrstevnici svahu, nikdy nahoru a dolů. Dávejte velký pozor při změně směru na svahu.
- b) Dívejte se po dírách, vyjetých kolejkách, hrbolech, kamenech nebo jiných skrytých předmětech. Nerovný terén může způsobit úraz uklouznutím a pádem. Vysoká tráva může ukryvat překážky.
- c) Neprovádějte sečení na mokré trávě nebo extrémně strmém svahu. Nestabilní chůze může způsobit úraz uklouznutím a pádem.
- d) Neprovádějte sečení v blízkosti svahů, výkopů nebo náspů. Můžete ztratit stabilitu nebo rovnováhu.

## III. DĚTI

- e) Nebude-li obsluha sekačky dávat pozor na přítomnost dětí, může dojít k tragickým nehodám. Děti jsou často sekačkou a sečením trávy velmi přitahovány. Nikdy nepředpokládejte, že děti zůstanou tam, kde jste je naposledy viděli.
- f) Udržujte děti v bezpečné vzdálenosti od místa sečení a zajistěte nad dětmi pečlivý dozor dospělou osobou, jinou než je obsluha sekačky.
- g) Vstoupí-li děti do pracovního prostoru sekačky, dávejte pozor a sekačku vypněte.
- h) Nikdy nedovolte dětem, aby obsluhovaly toto zařízení.
- i) Buďte obzvláště opatrní při dosažení rohů, keřů, stromů nebo jiných objektů, které mohou omezovat váš výhled na děti.

## IV SERVIS

1. Udržujte všechny matice a šrouby řádně utažené, abyste zajistili bezpečný provozní stav zařízení.
2. Nikdy neupravujte bezpečnostní zařízení. Pravidelně kontrolujte jejich správnou funkci.
3. Odstraňujte ze sekačky nahromaděné zbytky trávy, listí a jiné nečistoty.
4. Jestliže narazíte na cizí předmět, zastavte zařízení a prohlédněte je. Před spuštěním je opravte, je-li to nutné.
5. Nikdy neprovádějte žádné seřízení nebo opravy za chodu motoru.
6. Zkontrolujte prvky sběrného koše trávy a krytu výstupu často a v případě potřeby jej vyměňte za díly doporučené výrobcem.
7. Nože sekačky jsou ostré. Při práci s noži buďte velmi opatrní a používejte rukavice nebo nože zabalte.
8. Kontrolujte bezpečnostní a informační nálepky a je-li to nutné, proveďte jejich výměnu.

## Bezpečnostní pokyny

### 1.1 Školení

- a. Pečlivě si přečtěte návod k obsluze a servisu. Kompletně se seznamte s ovládacími prvky a se správným použitím tohoto zařízení.
- b. Nikdy nedovolte dětem, aby obsluhovaly elektrickou sekačku.
- c. Zabraňte přístupu ostatních osob, zejména malých dětí a domácích zvířat, do pracovního prostoru.
- d. Nepoužívejte sekačku pro jakékoliv jiné práce, než pro které je určena.

## 1.2 Příprava

- a. Důkladně prohlédněte prostor, kde má být zařízení použito a odstraňte všechny kameny, větve, dráty, kosti a další cizí předměty.
- b. Neobsluhujte zařízení, jestliže jste bosí nebo máte obuté sandály. Vždy noste pevnou obuv.
- c. Před zapnutím motoru vypojte mechanismus pojezdu nebo spojku pohonu.
- d. Nikdy se nepokoušejte provádět seřizování výšky podvozku, je-li motor v chodu.
- e. Provádějte sečení pouze za denního světla nebo při dobrém umělém osvětlení.
- f. Nikdy nepoužívejte zařízení na vlhké trávě. Vždy udržujte řádný a pevný postoj. Vždy držte pevně rukojeť sekačky a chodte normálním tempem, nikdy neběhejte.

## 1.3 Provoz

- a. Nevkládejte ruce nebo nohy do blízkosti nebo pod rotující části. Vždy stůjte v bezpečné vzdálenosti od otvoru pro odvod posečené trávy.
- b. Při přejíždění přes šterkové cesty, chodníky nebo silnice zastavte nůž sekačky.
- c. Po nárazu na cizí předmět zastavte motor, odpojte kabel, důkladně zkontrolujte sekačku, zda nedošlo k jejímu poškození a před opětovným nastartováním motoru a zahájením práce odstraňte případné závady.
- d. Začne-li stroj nezvykle vibrovat, vypněte motor a ihned zkontrolujte příčinu. Vibrace většinou upozorňují na problém.
- e. Kdykoliv opouštíte zařízení, před čištěním tělesa sekačky a před prováděním jakýchkoliv oprav nebo prohlídek zastavte motor a odpojte jej.
- f. Před odstraňováním trávy ze sběrného koše nebo při uvolňování výsyvky vždy zastavte motor a počkejte, dokud nedojde k úplnému zastavení nože.
- g. Provádějte práci po vrstevnici svahu, nikdy ne nahoru a dolů. Dávejte obzvláštní pozor při změně směru na svahu. Neprovádějte sečení na extrémně strmých svazích. Nikdy nepoužívejte sekačku bez řádně nasazených ochranných krytů, krycích desek nebo jiných bezpečnostních zařízení v poloze.
- g. Nemyjte pomocí hadice, zamezte smočení motoru a elektrických přípojek vodou.

## 1.4 Údržba

- a. V pravidelných a krátkých intervalech kontrolujte řádné utažení montážních šroubů motoru a nože.



- b. Udržujte všechny matice, šrouby a čepy řádně utaženy, abyste zajistili bezpečný provozní stav zařízení.
- c. Kontrolujte koš často na poškození nebo opotřebení, opotřebené koše vyměňte. Provéřte, zda náhradní koše odpovídají doporučení nebo specifikacím originálního výrobce.
- d. Pokud je nůž ohnutý nebo zlomený, vyměňte jej. Nevyvážený nůž způsobuje vibrace, které mohou poškodit náhonovou jednotku nebo způsobit zranění.
- e. Naostřete tupý nůž na obou koncích stejně, abyste zachovali vyvážení.
- f. Očistěte důkladně nůž a zkontrolujte jeho vyvážení podepřením ve vodorovné poloze tenkým hřebíkem ve středovém otvoru. Nože musí být rovněž udržovány v horizontální poloze. Jestliže se nějaký konec nakloní dolů, odstraňte nějaký materiál z těžšího nebo nižšího konce, až je nůž vyvážený. Nůž je vyvážený, když žádný z konců neklesá.

## MONTÁŽ

### ROZBALENÍ

Zařízení je nutné nejprve sestavit.

- Výrobek a jeho příslušenství z krabice opatrně vyjměte. Zkontrolujte, že obsahuje všechny položky z obsahu balení.
- Výrobek pečlivě zkontrolujte, zda nemá žádné poškození způsobené přepravou.
- Obalový materiál nevyhazujte, dokud jste výrobek kompletně nezkontrolovali a zařízení nepoužili.

### OBSAH BALENÍ

- Sekačka na trávu
- Odpojovací klíč (položka 11 na obr. 1)
- Koš na trávu
- Návod k obsluze

### ROZLOŽENÍ A SEŘÍZENÍ RUKOJETI

1. Zatáhněte nahoru a dozadu horní rukojeť za účelem zvednutí rukojeti do provozní polohy. Zajistěte, aby základna rukojeti zaskočila bezpečně v poloze.
2. Upevněte horní rukojeť pomocí šroubů na obou stranách.

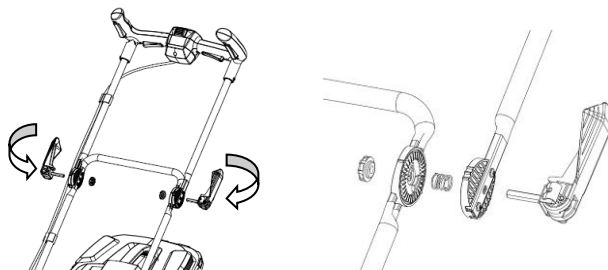

3. Upevněte spodní rukojeť pomocí rychloupínacích spojovacích prvků na obou stranách.

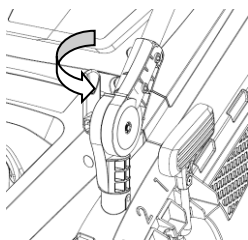

1. Zasuňte spodní rukojeť do držáků ve správné poloze.
2. Upevněte horní rukojeť pomocí šroubů na obou stranách.

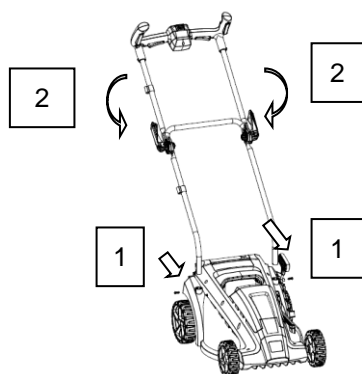

## INSTALACE KOŠE NA TRÁVU

Vždy používejte koš na trávu, když používáte sekačku na trávu.

1. Zvedněte zadní výhozový kryt.
2. Zvedněte koš na trávu za jeho rukojeť a umístěte ji pod výhozový kryt tak, aby háčky na rámu koše na trávu byly usazeny v drážkách konzol rukojeti.

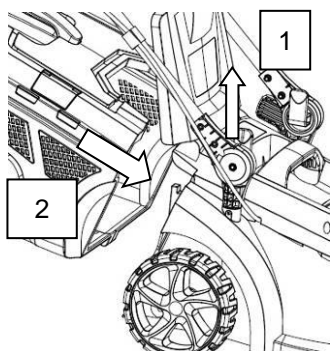

- Uvolněte výhozový kryt. Když je správně instalován, koš na trávu doléhá na zadní část sekačky a zadní výhozový kryt lícuje horní částí koše na trávu.

Koš na trávu má ukazatel po straně koše (položka 9, obr. 1). Jestliže je koš prázdný, ukazatel se během sečení zvedá.

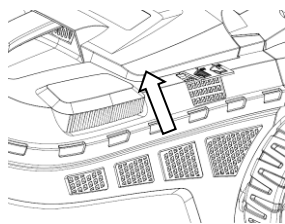

## INSTALACE AKUMULÁTOROVÉHO MODULU

- Zvedněte a podržte dvířka akumulátoru nahoře.
- Nasadte akumulátorový modul drážkami do držáku akumulátoru a posuňte akumulátor do polohy

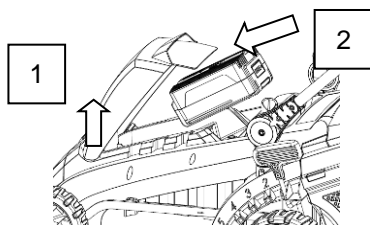

- Zajistěte, aby západka ve spodní části akumulátorového modulu zaklapla v poloze a akumulátorový modul byl plně usazen a zajištěn ve výrobku před zahájením provozu.
- Vložte odpojovací klíč.

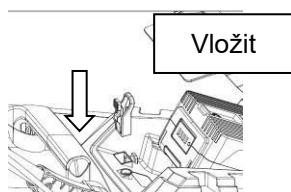

- Jestliže zařízení nebude používáno ihned, nevkládejte odpojovací klíč.
- Zavřete dveře akumulátorové přihrádky.

Stav akumulátoru může být kontrolován kdykoliv stisknutím tlačítka na ukazateli paliva namontovaném na rukojeti (položka 10, obr. 1).

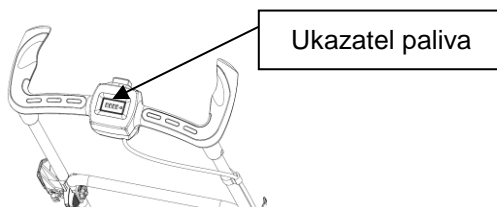

## VYJUMUTÍ AKUMULÁTOROVÉHO MODULU

1. Chcete-li sekačku zastavit, uvolněte spínač napájení. Zapamatujte si, že trvá několik okamžiků, než se nůž přestane otáčet
2. Otevřete dveře akumulátorové přihrádky
3. Odstraňte odpojovací klíč.
4. Stiskněte a podržte tlačítko západky akumulátoru ve spodní části akumulátorového modulu.
5. Posuňte akumulátorový modul nahoru a vyjměte akumulátorový modul ze sekačky.

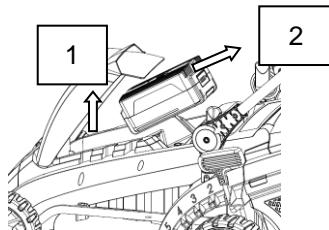

POZNÁMKA: Když ponecháváte sekačku bez dozoru, doporučujeme odstranit jak akumulátor tak i odpojovací klíč za účelem zamezení náhodnému spuštění.

**NIKDY SE NEPOKOUŠEJTE PROVÁDĚT NA SEKAČCE JAKOUKOLIV ÚDRŽBU NEBO SEŘIZOVÁNÍ, DOKUD NEJSOU ODSTRANĚNY JAK AKUMULÁTOR, TAK ODPOJOVACÍ KLÍČ.**

## SPOUŠTĚNÍ/ZASTAVOVÁNÍ SEKAČKY

1. Vložte odpojovací klíč do polohy pod drážkou na sekačce.
2. Stiskněte a podržte bezpečnostní spínač (krok 1), zmáčkněte dvě napájecí tlačítka na horizontální nebo vertikální straně (krok 2) a sekačka se spustí.
3. Chcete-li sekačku zastavit, uvolněte tlačítka napájení.

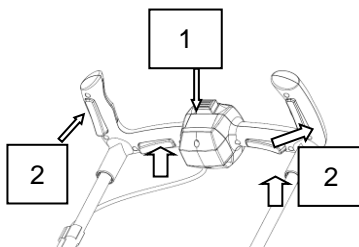

Pro vaše pohodlí jsou k dispozici čtyři různé spínače napájení, dva na každé straně rukojeti. Můžete použít kterýkoliv z těchto spínačů - mají úplně stejnou funkci.

## NASTAVENÍ VÝŠKY HORNÍ RUKOJETI

1. Povolte svěrku horní rukojeti na každé straně.
2. Nastavte výšku rukojeti dle vašich požadavků a svěrky upevněte.

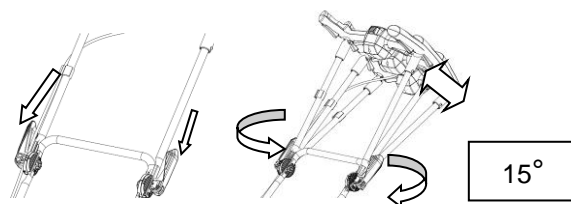

## NASTAVENÍ VÝŠKY SEČENÍ

Pro seřízení výšky sečení použijte páčku výšky sečení (položka 7, obr. 1). Tato jediná páka nastaví výšku na všech čtyřech kolech. Je možné vybírat z pěti výšek sečení

1. Zatáhněte páčku výšky sečení do boku a zatlačte dopředu pro zvětšení výšky sečení a zatáhněte dozadu pro zmenšení výšky sečení.

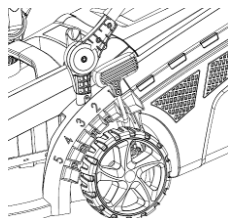

2. Nechte páčku zapadnout do jedné z vyznačených drážek 1 - 5

## VÝMĚNA SEKACÍHO NOŽE

POZNÁMKA: Odstraňte odpojovací klíč. Používejte pouze originální náhradní nože a díly.

Opotřebované nebo poškozené nože a šrouby vyměňujte v sadách, aby byla zajištěna vyváženost.

1. Povolte matici nože otáčením proti směru pohybu hodinových ručiček.

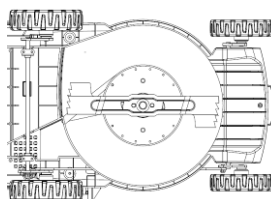

2. Demontujte matici nože, rozpěrku, izolátor a nůž.
3. Umístěte nový nůž na hřídel.
4. Nasaďte opět izolátor a rozpěrku, pak našroubujte na hřídel matici nože a utáhněte. Nůž by měl probíhat rovnoběžně se zemí, usazený pohodlně na hřídeli.

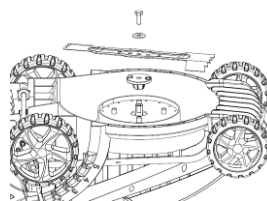

## SKLADOVÁNÍ SEKAČKY

Před skladováním spusťte rukojeť:

1. Povolte spojovací prvky horní a spodní rukojeti a složte rukojeti podle obrázku.
2. Zamezte uskřípnutí nebo zachycení jakéhokoliv kabelu.

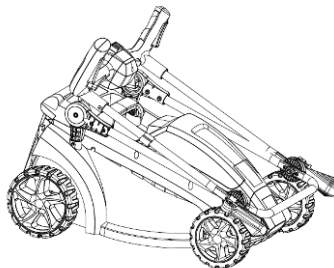

## NABÍJEČKA AKUMULÁTORU

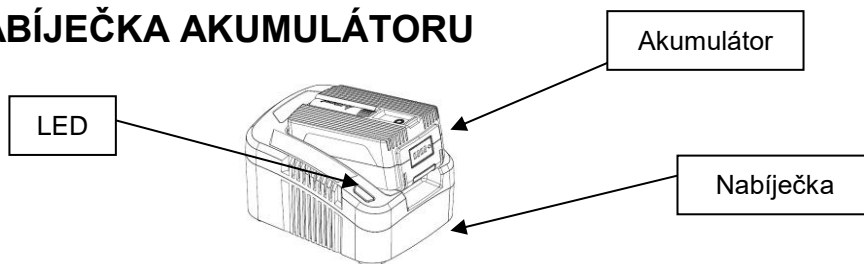

**VÝSTRAHA:** Tato nabíječka může být používána s napájecím napětím 100-250 V a frekvencí AC 50-60 Hz.

Aby se zamezilo nebezpečí zranění, používejte nabíječku k nabíjení 40 V akumulátorových modulů zn. Riwall PRO. Nikdy se nepokoušejte nabíjet nedobíjecí baterie.

**VÝSTRAHA:** Jestliže je nabíječka zapojena do zásuvky a nesvítí žádná kontrolka LED, vytáhněte ji ze zásuvky a nechte ji zkontrolovat ve vašem nejbližším autorizovaném servisním středisku. Nepokoušejte se používat nabíječku.

### Signalizační kontrolky stavu.

- LED kontrolky signalizují provozní stav a stav nabití akumulátoru.
- LED svítí trvale červeně - nabíječka je připravena k nabíjení, ale akumulátor není připojen.
- LED bliká zeleně. Akumulátor se nabíjí.
- LED svítí trvale zeleně: Akumulátor je plně nabitý a může být vyjmut.
- LED bliká červeně: porucha akumulátoru nebo přehřátí.

### Nabíjení akumulátoru.

- Zastrčte nabíječku do AC zásuvky 100-250 V (normální napětí v domácnostech).
- Vložte akumulátor do drážek nabíječky a posuňte ji, až je akumulátor zajištěn na místě.
- Během nabíjení akumulátoru bliká LED zeleně.

Jakmile je akumulátor plně nabitý, kontrolka LED bude svítit trvalým zeleným světlem.

- Vyjměte akumulátor stisknutím a podržením tlačítka západky a vysunutím z nabíječky.

Lithium-iontové akumulátory nemají paměťový efekt - částečné nabití nezpůsobí poškození vašeho akumulátoru.

### Skladování nabíječky a akumulátoru.

Pro dlouhodobé skladování doporučujeme, aby byl akumulátor plně nabit a uskladněn na suchém místě při teplotách mezi 10-25°C.

- Nabíječka by měla být skladována ve stejných podmínkách jako akumulátor. Dejte pozor, aby žádné cizí předměty jako např. kovové třísky nebo jiné předměty nemohly vniknout skrz ventilační drážky do nabíječky.

**UPOZORNĚNÍ:** Používejte pouze nabíječku a akumulátory dodané s tímto nářadím.

## 40 V akumulátorová kosačka na trávu s indukčným motorom

Model: RALM 3740i



Výrobca:

GARLAND distributor, s.r.o., Hradecká 1136, 50601 Jičín, Česká republika

**TECHNICKÉ ÚDAJE VÝROBKU**





Model č.	RALM 3740i
Menovité napätie	40 V DC
Akumulátorový modul	Lítiovo-iónový – RAB 240, RAB 440, RAB 640 (nie je súčasťou dodávky)
Šírka záberu	37 cm
Výška kosenia	25 – 75 mm
Objem zberného koša na trávu	40 L
Veľkosť koliesok	6 palcov (vpredu), 7 palcov (vzadu)
Hmotnosť bez modulu	15,5 kg
Otáčky	4000 ot./min
Hladina akustického tlaku LpA	83dB(A), K=3dB(A)
Hladina akustického výkonu LwA	96dB(A), K=3dB(A)
Hodnota vibrácií	2m/s <sup>2</sup> , K=1,5m/s <sup>2</sup>
Nabíjačka model č.	RAC 240, RAC 540 (nie je súčasťou dodávky)

Tieto pokyny je potrebné čítať spoločne s návodom na obsluhu akumulátorového modulu a nabíjačky.

**SYMBOLY**

	Výstraha, bezpečnostné varovanie.
	Prečítajte si a dodržujte všetky bezpečnostné opatrenia uvedené v návode na obsluhu.
	Nevystavujte toto zariadenie dažďu alebo vlhku.
	Udržujte ruky a nohy v dostatočnej vzdialenosti.



	<p>Zabráňte priblíženiu prizerajúcich sa. Dávajte pozor a zamedzte zraneniu prizerajúcich sa predmetmi vymrštenými nožom.</p>
	<p>Udržujte ruky a nohy v dostatočnej vzdialenosti od noža a plochy kosenia.</p>
	<p>Udržujte všetkých prizerajúcich sa (najmä deti a zvieratá) najmenej vo vzdialenosti 15 m od pracovného priestoru.</p>
	<p>Nekoste vo svahoch pod uhlom väčším než 15°. Pracujte po vrstevnici svahu, nikdy hore a dole.</p>
	<p>Vypnite a odstráňte odpájací kľúč pred nastavovaním, čistením alebo premiestňovaním a pred ponechaním výrobku bez dozoru na akýkoľvek čas.</p>

## HLAVNÉ DIELY KOSAČKY NA TRÁVU

2

10

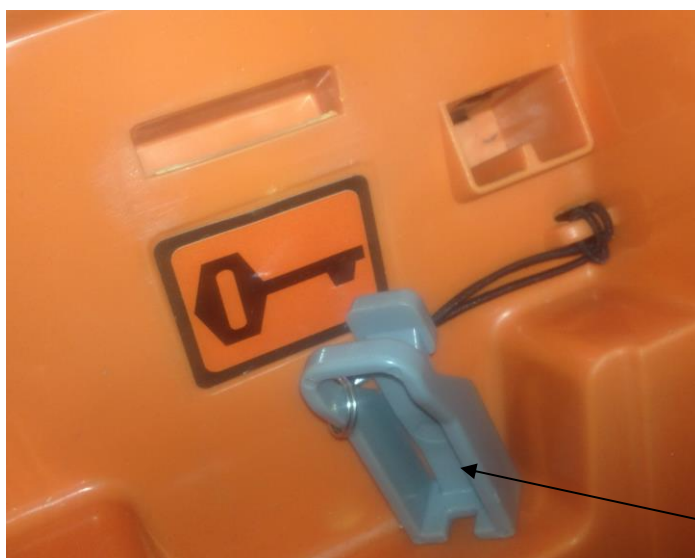
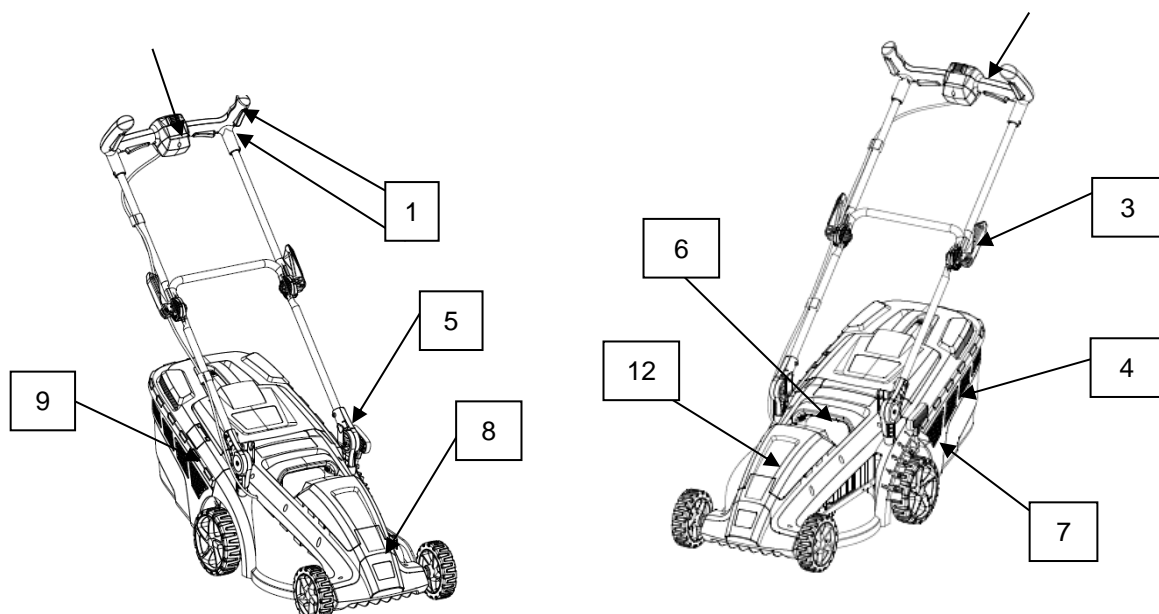

**OBR. 1.**

1. Spínač napájania (4 spínače, 2 na každej strane rukoväti)
2. Bezpečnostný spínač
3. Krídlová matica
4. Zberný kôš na trávu
5. Matica držadla
6. Prenášacia rukoväť
7. Páčka nastavenia výšky kosenia
8. Priehradka pre akumulátor
9. Ukazovateľ naplnenia zberného koša na trávu
10. Ukazovateľ kapacity akumulátora
11. Odpájací kľúč (bezpečnostná poistka)
12. Akumulátor

**BEZPEČNOSTNÉ POKYNY**

## PREČÍTAJTE SI VŠETKY POKYNY



**VAROVANIE:** Pri použití elektrických kosačiek na trávu je nutné vždy dodržiavať základné bezpečnostné opatrenia, aby sa obmedzilo riziko úrazu elektrickým prúdom, vrátane nasledujúcich bodov.

Môže dochádzať k nebezpečenstvu poranenia, ak sa kosačka na trávu prevádzkuje bez pripevnenej zostavy zberného koša na trávu

**VAROVANIE:** Použitie akéhokoľvek iného príslušenstva alebo prídavného zariadenia môže zvýšiť nebezpečenstvo zranenia.



**POZOR:** V PRÍPADE akumulátorových kosačiek na trávu používajte iba identické náhradné akumulátory stanoveného typu a výrobcu akumulátora a zariadenie na prichytenie predlžovacích káblov.

## PRE VŠETKY KOSAČKY NA TRÁVU

- 1) Nepoužívajte v nebezpečnom prostredí. Nepoužívajte kosačky na trávu na vlhkých alebo mokrých miestach.
- 2) Nepoužívajte ich v daždi.
- 3) Udržujte deti v dostatočnej vzdialenosti. Všetkých okolostojacich udržiajte dostatočne ďaleko od pracoviska.
- 4) Správne sa oblečte. Nenoste voľný odev. Môžu ho zachytiť pohybujúce sa diely. Pri práci vo vonkajšom prostredí odporúčame používať gumové rukavice a pracovnú obuv.
- 5) Používajte ochranné okuliare. Vždy používajte tvárovú alebo protiprachovú masku, ak pracujete v prašnom prostredí.
- 6) Používajte správne zariadenie. Nepoužívajte kosačku na trávu na akékoľvek iné práce, než na ktoré je určená.
- 7) Kosačku na trávu nepreťažujte. Zvládne svoju úlohu lepšie a bezpečnejšie, ak ju používate takou rýchlosťou, na akú bola navrhnutá.
- 8) Nepremáhajte sa. Udržujte vždy správny postoj a rovnováhu.
- 9) Zostaňte ostražití. Sledujte, čo robíte. Používajte zdravý rozum. Nepracujte s kosačkou na trávu, ak ste unavení.
- 10) Keď kosačku na trávu nepoužívate, skladujte ju vnútri. Kosačka na trávu musí byť uložená vnútri na suchom mieste mimo dosahu detí.
- 11) O kosačku na trávu sa dôkladne starajte. Udržujte rezacie hrany ostré a čistite ich, aby sa dosiahla najlepšie a bezpečná prevádzka. Dodržujte pokyny týkajúce sa mazania a výmeny príslušenstva. Pravidelne kontrolujte káble kosačky na trávu a ak sú poškodené, zverte ich výmenu autorizovanému servisu. Pravidelne kontrolujte predlžovacie káble a ak sú poškodené, vymeňte ich. Udržujte rukoväť suché, čisté a dbajte na to, aby neboli znečistené olejom alebo mazacím tukom.
- 12) Kryty musia byť na mieste a funkčné.
- 13) Udržujte nože ostré.
- 14) Udržujte ruky a nohy vzdialené od priestore rezania.
- 15) Predmety vymrštené nožom kosačky na trávu môžu spôsobiť osobám ťažké zranenia. Pred každým kosením je potrebné vždy dôkladne prezrieť a vyčistiť trávnik od všetkých predmetov.
- 16) Ak narazí kosačka na cudzí predmet, postupujte nasledovne:
  - i) Zastavte kosačku na trávu. Uvoľnite spínač.
  - ii) Skontrolujte, či nedošlo k poškodeniu.

- iii) Pred spustením a obsluhou kosačky na trávnu vždy opravte akúkoľvek poruchu.
- 17) Používajte iba vhodné náhradné nože.

## DODATOK KU KOSAČKÁM NA TRÁVU NAPÁJANÝCH AKUMULÁTOROM

- a) Nevykonávajte výmenu na kosačkách na trávnu v daždi alebo vo vlhkom prostredí.
- d) Nepoužívajte kosačku na trávnu napájanú akumulátorom v daždi.
- c) Pri výmene akumulátorov je nutné všetky akumulátory meniť súčasne. Miešanie čerstvých a vybitých akumulátorov môže zvýšiť vnútorný tlak článkov a môže dôjsť k prasknutiu vybitého akumulátora (platí pre produkty používajúce viac než jeden samostatne vymeniteľný primárny akumulátor.)

V prípade akumulátorom napájanej kosačky na trávnu používajúcej napájanie vetraným akumulátorom s elektrolytickým článkom by tento mal na začiatku alebo pravidelne plniť používateľ:

**UPOZORNENIE:** Elektrolyt je zriedená kyselina sírová, ktorá je škodlivá pre pokožku a oči. Je elektricky vodivý a korozívny. Je potrebné dodržiavať nasledujúci postup:

- a) Používajte úplnú ochranu očí a ochranný odev.
- b) Ak sa elektrolyt dostane do kontaktu s pokožkou, okamžite ju opláchnite vodou.
- c) Ak sa elektrolyt dostane do očí, vypláchnite oči ihneď a dôkladne vodou a vyhľadajte lekársku pomoc.

## BEZPEČNÉ POSTUPY PRI CHÔDZI ZA KOSAČKOU

### I. VŠEOBECNÁ PREVÁDZKA

1. Pred spustením si prečítajte, naštudujte a dodržujte všetky pokyny nachádzajúce sa na zariadení aj v návode na obsluhu.
2. Nedávajte ruky alebo nohy do blízkosti alebo pod zariadenie. Vždy stojte v bezpečnej vzdialenosti od otvoru na odvod pokosenej trávy.
3. Umožnite používať stroj iba zodpovedným dospelým osobám, ktoré sú oboznámené s týmito pokynmi.
4. Očistite priestor od predmetov, ako sú kamene, drôty, hračky atď., ktoré by mohli byť vymrštené nožom. Stojte za rukoväťou, keď je motor v chode.
5. Pred začatím práce sa presvedčte, že sa v priestore nenachádzajú prizerajúci sa. Ak niekto vstúpi do pracovného priestoru, ihneď stroj zastavte.
6. Nepracujte so zariadením, ak ste bosí alebo máte obuté sandále. Vždy používajte pevnú obuv.
7. Neťahajte kosačku smerom dozadu, ak to nie je nevyhnutné. Pred a počas kosenia pri pohybe smerom dozadu sa vždy pozerajte dole a za seba.
8. Nikdy na nikoho nesmerujte vyhadzovaný materiál. Zamedzte vyhadzovaniu materiálu na stenu alebo prekážku. Materiál sa môže odraziť smerom na obsluhu. Pri prechádzaní cez štrkové povrchy zastavte nôž kosačky.
9. Neobsluhujte zariadenie bez kompletného zberného koša na trávnu, krytu na výstupe, zadného krytu alebo iných bezpečnostných zariadení v správnej polohe a funkčných.
10. Nikdy nenechávajte zariadenie v chode bez dozoru.
11. Pred čistením zariadenia, odstraňovaním trávy zo zberného koša alebo pri uvoľňovaní krytu výsycky vždy zastavte motor a počkajte, pokiaľ nedôjde k úplnému zastaveniu noža.
12. Obsluhujte zariadenie iba za denného svetla alebo pri dobrom umelom osvetlení.
13. Nepoužívajte stroj, ak ste pod vplyvom alkoholu, liekov alebo drog.
14. Nikdy nepoužívajte kosačku vo vlhkej trávne. Vždy dbajte na stabilný postoj; kráčajte, nikdy nebehajte.
15. Pred spustením odpojte náhonový systém, ak je ním zariadenie vybavené.
16. Ak začne zariadenie abnormálne vibrovať, zastavte motor a ihneď zistite príčinu. Vibrácie väčšinou

upozorňujú na problém.

17. Pri práci so zariadením vždy používajte ochranu očí.
18. Pozrite si návod výrobcu v súvislosti so správnou obsluhou a inštaláciou príslušenstva. Používajte iba príslušenstvo schválené výrobcom.

## II. PRÁCA VO SVAHU

Svahy sú hlavným faktorom v súvislosti s úrazmi pošmyknutím a pádom, ktoré môžu mať za následok vážne zranenie. Práca na svahoch vyžaduje zvláštnu pozornosť. Ak sa cítite na svahu v nepohode, nekoste.

- a) 1. Prácu vykonávajte po vrstevnici svahu, nikdy hore a dole. Dávajte veľký pozor pri zmene smeru na svahu.
- b) Dívajte sa po dierach, vyjazdených koľajach, hrboloch, kameňoch alebo iných skrytých predmetoch. Nerovný terén môže spôsobiť úraz pošmyknutím a pádom. Vysoká tráva môže ukrývať prekážky.
- c) Nekoste na mokrej tráve alebo extrémne strmom svahu. Nestabilná chôdza môže spôsobiť úraz pošmyknutím a pádom.
- d) Nekoste v blízkosti svahov, výkopov alebo násypov. Môžete stratiť stabilitu alebo rovnováhu.

## III. DETI

- e) Ak obsluha kosačky nebude dávať pozor na prítomnosť detí, môže dôjsť k tragickým nehodám. Deti kosačka a kosenie trávy neraz veľmi priťahuje. Nikdy nepredpokladajte, že deti zostanú tam, kde ste ich videli naposledy.
- f) Udržujte deti v bezpečnej vzdialenosti od miesta kosenia a zaistite nad deťmi starostlivý dozor dospelou osobou inou, než je obsluha kosačky.
- g) Ak deti vstúpia do pracovného priestoru kosačky, dávajte pozor a kosačku vypnite.
- h) Nikdy nedovoľte deťom, aby obsluhovali toto zariadenie.
- i) Buďte obzvlášť opatrní pri dosiahnutí rohov, krov, stromov alebo iných objektov, ktoré môžu obmedzovať váš výhľad na deti.

## IV. SERVIS

1. Udržujte všetky matice a skrutky riadne dotiahnuté, aby ste zaistili bezpečný prevádzkový stav zariadenia.
2. Nikdy neupravujte bezpečnostné zariadenia. Pravidelne kontrolujte ich správnu funkciu.
3. Odstraňujte z kosačky nahromadené zvyšky trávy, lístia a iné nečistoty.
4. Ak narazíte na cudzí predmet, zastavte zariadenie a prezrite ho. Pred spustením ho opravte, ak je to nutné.
5. Nikdy nevykonávajte žiadne nastavenie alebo opravy počas chodu motora.
6. Často kontrolujte prvky zberného koša na trávu a krytu výstupu a v prípade potreby ich vymeňte za diely odporúčané výrobcom.
7. Nože kosačky sú ostré. Pri práci s nožmi buďte veľmi opatrní a používajte rukavice alebo nože zabaľte.
8. Kontrolujte bezpečnostné a informačné nálepky a, ak je to nutné, vymeňte ich.

### Bezpečnostné pokyny

#### 1.1 Školenie

- a. Pozorne si prečítajte návod na obsluhu a servis. Kompletne sa oboznámte s ovládacími prvkami a so správnym použitím tohto zariadenia.

- b. Nikdy nedovoľte deťom, aby obsluhovali elektrickú kosačku.
- c. Zabráňte prístupu ostatných osôb, predovšetkým malých detí, a domácich zvierat do pracovného priestoru.
- d. Nepoužívajte kosačku na akékoľvek iné práce, než na ktoré je určená.

#### 1.2 Príprava

- a. Dôkladne prezrite priestor, kde má byť zariadenie použité, a odstráňte všetky kamene, vetvy, drôty, kosti a ďalšie cudzie predmety.
- b. Neobsluhujte zariadenie, ak ste bosí alebo máte obuté sandále. Vždy noste pevnú obuv.
- c. Pred zapnutím motora odpojte mechanizmus pojazdu alebo spojku pohonu.
- d. Nikdy sa nepokúšajte nastavovať výšku podvozka, ak je motor v chode.
- e. Koste iba za denného svetla alebo pri dobrom umelom osvetlení.
- f. Nikdy nepoužívajte zariadenie na vlhkej tráve. Vždy udržiavajte správny a pevný postoj. Vždy držte pevne rukoväť kosačky a chodte normálnym tempom, nikdy nebehajte.

#### 1.3 Prevádzka

- a. Nevkladajte ruky alebo nohy do blízkosti alebo pod rotujúce časti. Vždy stojte v bezpečnej vzdialenosti od otvoru na odvod pokosenej tráv.
- b. Pri prechádzaní cez štrkové cesty, chodníky alebo cesty zastavte nôž kosačky.
- c. Po náraze na cudzí predmet zastavte motor, odpojte kábel, dôkladne skontrolujte kosačku, či nedošlo k jej poškodeniu, a pred opätovným naštartovaním motora a začatím práce odstráňte prípadné poruchy.
- d. Ak začne stroj nezvyčajne vibrovať, vypnite motor a ihneď skontrolujte príčinu. Vibrácie väčšinou upozorňujú na problém.
- e. Kedykoľvek opúšťate zariadenie, pred čistením telesa kosačky a pred vykonávaním akýchkoľvek opráv alebo prehliadok zastavte motor a odpojte ho.
- f. Pred odstraňovaním tráv zo zberného koša alebo pri uvoľňovaní výsyvky vždy zastavte motor a počkajte, pokiaľ nedôjde k úplnému zastaveniu noža.
- g. Pracujte po vrstevnici svahu, nikdy nie hore a dole. Dávajte zvláštny pozor pri zmene smeru na svahu. Nekoste na extrémne strmých svahoch. Nikdy nepoužívajte kosačku bez riadne nasadených ochranných krytov, krycích dosiek alebo iných bezpečnostných zariadení v správnej polohe.
- g. Neumývajte pomocou hadice, zamedzte namočeniu motora a elektrických prípojok vodou.

#### 1.4 Údržba

- a. V pravidelných a krátkych intervaloch kontrolujte riadne dotiahnutie montážnych skrutiek motora a noža.
- b. Udržujte všetky matice, skrutky a čapy riadne utiahnuté, aby ste zaistili bezpečný prevádzkový stav

zariadenia.

- c. Kôš často kontrolujte na poškodenie alebo opotrebovanie, opotrebované koše vymeňte. Preverte, či náhradné koše zodpovedajú odporúčaniam alebo špecifikáciám originálneho výrobcu.
- d. Ak je nôž ohnutý alebo zlomený, vymeňte ho. Nevyvážený nôž spôsobuje vibrácie, ktoré môžu poškodiť pohonnú jednotku alebo spôsobiť zranenie.
- e. Naostríte tupý nôž na oboch koncoch rovnako, aby ste zachovali vyváženie.
- f. Očistite dôkladne nôž a skontrolujte jeho vyváženie podoprením vo vodorovnej polohe tenkým klincom v stredovom otvore. Nôž sa musí zároveň udržať v horizontálnej polohe. Ak sa nejaký koniec nakloní dole, odstráňte nejaký materiál z ťažšieho alebo nižšieho konca, až je nôž vyvážený. Nôž je vyvážený, keď žiadny z koncov neklesá.

## MONTÁŽ

### ROZBALENIE

Zariadenie je nutné najprv zostaviť.

- Výrobok a jeho príslušenstvo zo škatule opatrne vyberte. Skontrolujte, či obsahuje všetky položky z obsahu balenia.
- Výrobok dôkladne skontrolujte, či nemá žiadne poškodenie spôsobené prepravou.
- Obalový materiál nevyhadzujte, pokiaľ ste výrobok kompletne neskontrolovali a zariadenie nepoužili.

### OBSAH BALENIA

- Kosačka na trávu
- Odpájací kľúč (položka 11 na obr. 1)
- Kôš na trávu
- Návod na obsluhu

### ROZLOŽENIE A NASTAVENIE RUKOVÄTI

1. Zatiahnite hore a dozadu hornú rukoväť s cieľom zdvihnúť rukoväť do prevádzkovej polohy. Zaistite, aby základňa rukoväti zaskočila bezpečne v polohe.
2. Upevnite hornú rukoväť pomocou skrutiek na oboch stranách.

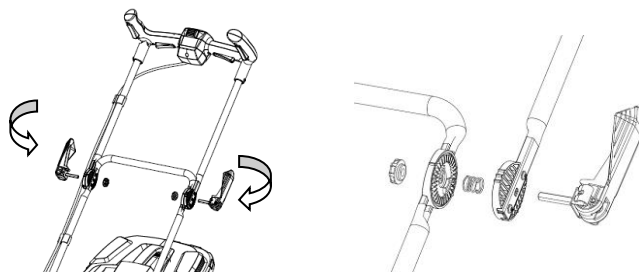

3. Upevnite spodnú rukoväť pomocou rýchloupínacích spojovacích prvkov na oboch stranách.

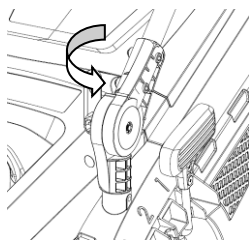

1. Zasuňte spodnú rukoväť do držiakov v správnej polohe.
2. Upevnite hornú rukoväť pomocou skrutiek na oboch stranách.

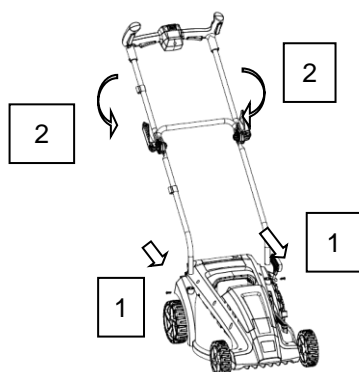

## INŠTALÁCIA KOŠA NA TRÁVU

Vždy používajte kôš na trávu, keď používate kosačku na trávu.

1. Zdvihnite zadný výstupný kryt.
2. Zdvihnite kôš na trávu za jeho rukoväť a umiestnite ju pod výstupný kryt tak, aby háčiky na ráme koša na trávu boli usadené v drážkach konzol rukoväti.

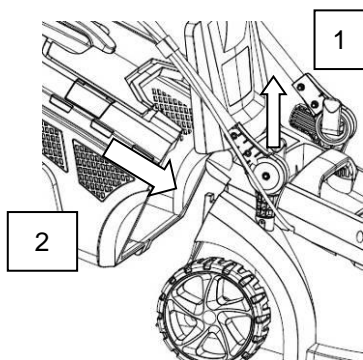



3. Uvoľnite výstupný kryt. Keď je správne inštalovaný, kôš na trávu dolieha na zadnú časť kosačky, a zadný výstupný kryt lícuje s hornou časťou koša na trávu.

Kôš na trávu má na boku ukazovateľ (položka 9, obr. 1). Ak je kôš prázdny, ukazovateľ sa počas kosenia dvíha.

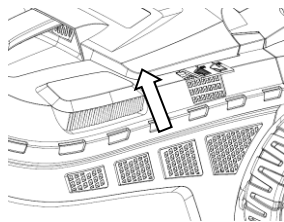

## INŠTALÁCIA AKUMULÁTOROVÉHO MODULU

1. Zdvihnite a podržte dvierka akumulátora hore.
2. Nasadte akumulátorový modul drážkami do držiaka akumulátora a posuňte akumulátor do polohy.

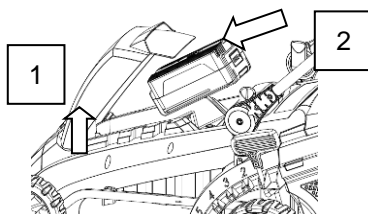

3. Zaisťte, aby pred začatím prevádzky západka v spodnej časti akumulátorového modulu zaklapla v polohe a akumulátorový modul bol plne usadený a zaistený vo výrobku.

4. Vložte odpájací kľúč.

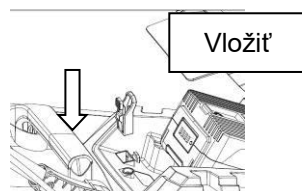

5. Ak zariadenie nebudete používať okamžite, nekladajte odpájací kľúč.

6. Zatvorte dvere akumulátorovej priehradky.

Stav akumulátora možno skontrolovať kedykoľvek stlačením tlačidla na ukazovateli paliva namontovanom na rukoväti (položka 10, obr. 1).

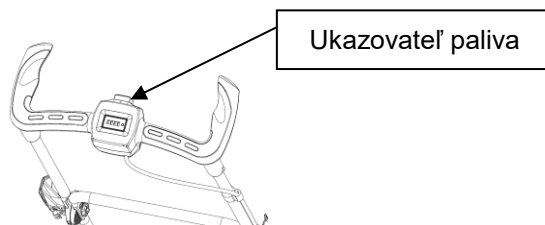

## VYBRATIE AKUMULÁTOROVÉHO MODULU

1. Ak chcete kosačku zastaviť, uvoľnite spínač napájania. Zapamätajte si, že chvíľu trvá, kým sa nôž prestane otáčať.
2. Otvorte dvere akumulátorovej priehradky.
3. Odstráňte odpájací kľúč.
4. Stlačte a podržte tlačidlo západky akumulátora v spodnej časti akumulátorového modulu.
5. Posuňte akumulátorový modul hore a vyberte akumulátorový modul z kosačky.

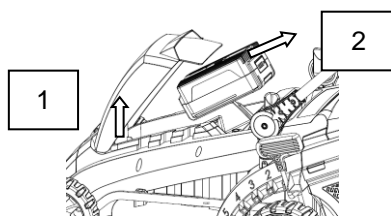

POZNÁMKA: Keď ponechávate kosačku bez dozoru, odporúčame odstrániť tak akumulátor, ako aj odpájací kľúč s cieľom zamedziť náhodnému spusteniu.

**NIKDY SA NEPOKÚŠAJTE VYKONÁVAŤ NA KOSAČKE AKÚKOL'VEK ÚDRŽBU ALEBO NASTAVOVANIE, POKÝM NEODSTRÁNITE TAK AKUMULÁTOR, AKO AJ ODPÁJACÍ KLÚČ.**

## SPŮŠŤANIE/ZASTAVOVANIE KOSAČKY

1. Vložte odpájací kľúč do polohy pod drážkou na kosačke.
2. Stlačte a podržte bezpečnostný spínač (krok 1), stlačte dve napájacie tlačidlá na horizontálnej alebo vertikálnej strane (krok 2) a kosačka sa spustí.
3. Ak chcete kosačku zastaviť, uvoľnite tlačidlá napájania.

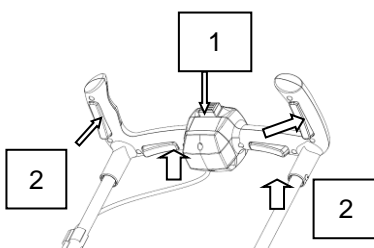

Pre vaše pohodlie sú k dispozícii štyri rôzne spínače napájania, dva na každej strane rukoväti. Môžete použiť ktorýkoľvek z týchto spínačov – majú úplne rovnakú funkciu.

## NASTAVENIE VÝŠKY HORNEJ RUKOVÄTI

1. Povoľte svorku hornej rukoväti na každej strane.
2. Nastavte výšku rukoväti podľa vašich požiadaviek a svorky upevnite.

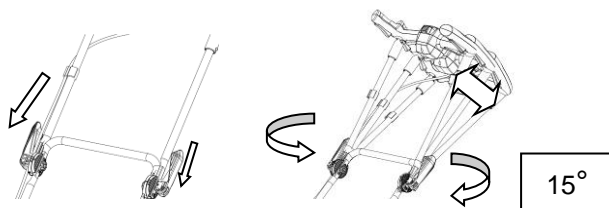

## NASTAVENIE VÝŠKY KOSENIA

Na nastavenie výšky kosenia použijete páčku výšky kosenia (položka 7, obr. 1). Táto jediná páka nastaví výšku na všetkých štyroch kolesách. Je možné vybrať z piatich výšok kosenia.

1. Zatiahnite páčku výšky kosenia nabok a zatlačte dopredu na zväčšenie výšky kosenia a zatiahnite dozadu na zmenšenie výšky kosenia.

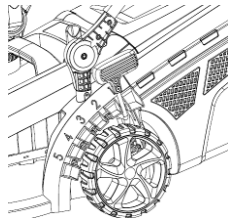

2. Nechajte páčku zapadnúť do jednej z vyznačených drážok 1 – 5

## VÝMENA REZACIEHO NOŽA

**POZNÁMKA:** Odstráňte odpájací kľúč. Používajte iba originálne náhradné nože a diely. Opotrebované alebo poškodené nože a skrutky vymieňajte v súpravách, aby bola zaistená vyváženosť.

1. Povoľte maticu noža otáčaním proti smeru pohybu hodinových ručičiek.

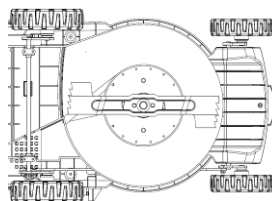

2. Demontujte maticu noža, rozperu, izolátor a nôž.
3. Umiestnite nový nôž na hriadeľ.
4. Nasadte opäť izolátor a rozperu, potom naskrutkujte na hriadeľ maticu noža a dotiahnite. Nôž by mal prebiehať rovnobežne so zemou, usadený pohodlne na hriadeľi.

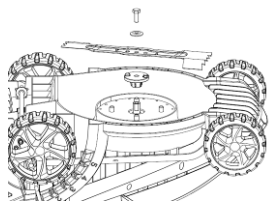

## SKLADOVANIE KOSAČKY

Pred skladovaním spustite rukoväť:

1. Povoľte spojovacie prvky hornej a spodnej rukoväti a zložte rukoväti podľa obrázka.
2. Zamedzte pricviknutiu alebo zachyteniu akéhokoľvek kábla.

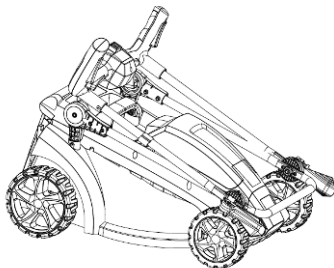

## NABÍJAČKA AKUMULÁTORA

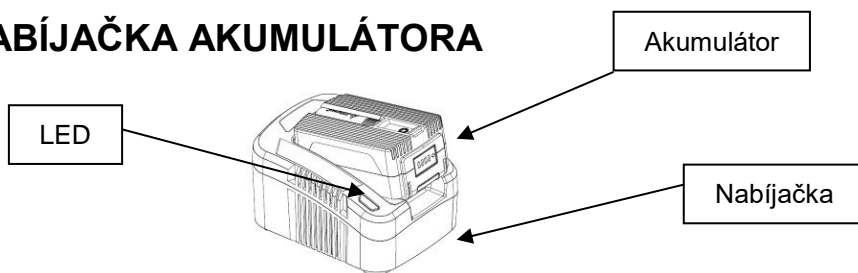

**VÝSTRAHA:** Túto nabíjačku možno používať so striedavým napájacím napätím 100 – 250 V s frekvenciou 50 – 60 Hz.

Aby sa zamedzilo nebezpečenstvu zranenia, používajte nabíjačku na nabíjanie 40 V akumulátorových modulov zn. Riwall PRO. Nikdy sa nepokúšajte nabíjať nedobíjacie batérie.

**VÝSTRAHA:** Ak je nabíjačka zapojená do zásuvky a nesvieti žiadna kontrolka LED, vyťahnite ju zo zásuvky a nechajte ju skontrolovať v najbližšom autorizovanom servisnom stredisku. Nepokúšajte sa používať nabíjačku.

### Signalizačné kontrolky stavu.

- LED kontrolky signalizujú prevádzkový stav a stav nabitia akumulátora.
- LED svieti trvale červeno – nabíjačka je pripravená na nabíjanie, ale akumulátor nie je pripojený.
- LED bliká zeleno. Akumulátor sa nabíja.
- LED svieti trvale zeleno: Akumulátor je plne nabitý a možno ho vybrať.
- LED bliká červeno: porucha akumulátora alebo prehriatie.

### Nabíjanie akumulátora.

- Zastrčte nabíjačku do zásuvky so striedavým napätím 100 – 250 V (normálne napätie v domácnostiach).
- Vložte akumulátor do drážok nabíjačky a posuňte ho, až sa zaistí na mieste.
- Počas nabíjania akumulátora bliká LED zeleno.

Hneď ako je akumulátor plne nabitý, kontrolka LED bude svietiť trvalým zeleným svetlom.

- Vyberte akumulátor stlačením a podržaním tlačidla západky a vysunutím z nabíjačky.

Lítiovo-iónové akumulátory nemajú pamäťový efekt – čiastočné nabitie nespôsobí poškodenie akumulátora.

### Skladovanie nabíjačky a akumulátora.

Pre dlhodobé skladovanie odporúčame, aby bol akumulátor plne nabitý a uskladnený na suchom mieste pri teplotách medzi 10 – 25 °C.

- Nabíjačka by sa mala skladovať v rovnakých podmienkach ako akumulátor. Dajte pozor, aby žiadne cudzie predmety, ako napr. kovové triesky alebo iné predmety, nemohli vniknúť do nabíjačky cez ventilačné drážky.

**UPOZORNENIE:** Používajte iba nabíjačku a akumulátory dodané s týmto náradím.

# 40 V Akku-Rasenmäher mit Induktionsmotor

## Modell: RALM 3740i



Hersteller:

GARLAND distributor, s.r.o., Hradecká 1136, 50601 Jičín, Tschechische Republik

## TECHNISCHE DATEN DES PRODUKTS

Modell-Nr.	RALM 3740i
Nennspannung	40 V DC
Akkumodul	Lithium-Ionen-Akku – RAB 240, RAB 440, RAB 640 (nicht im Lieferumfang enthalten)
Schnittbreite	37 cm
Schnitthöhe	25-75 mm
Grasfangkorb-Volumen	40 L
Radgröße	6 Zoll (vorn), 7 Zoll (hinten)
Gewicht ohne Modul	15,5 kg
Drehzahl	4000 U/min
Schalldruck LpA	83dB(A), K=3dB(A)
Schalleistungs LwA	96dB(A), K=3dB(A)
Vibrationswert	2m/s <sup>2</sup> , K=1,5m/s <sup>2</sup>
Ladegerät Modell-Nr.	RAC 240, RAC 540 (nicht im Lieferumfang enthalten)

Diese Hinweise müssen zusammen mit der Bedienungsanleitung des Akkumoduls und des Ladegeräts gelesen werden.

## SYMBOLE

	<p>Achtung, Sicherheitswarnung</p>
	<p>Lesen und beachten Sie alle in der Bedienungsanleitung enthaltenen Sicherheitshinweise.</p>
	<p>Setzen Sie dieses Gerät keinem Regen und keiner Nässe aus.</p>
	<p>Halten Sie Hände und Füße in ausreichender Entfernung.</p>
	<p>Verhindern Sie, dass sich Personen nähern. Seien Sie achtsam und verhindern Sie, dass umstehende Personen durch vom Messer weggeschleuderte Gegenstände verletzt werden.</p>
	<p>Halten Sie Hände und Füße ausreichend weit vom Messer und von der Schnittfläche entfernt.</p>
	<p>Halten Sie alle Personen (insbesondere Kinder) und Tiere mindestens 15 m vom Arbeitsbereich entfernt.</p>
	<p>Führen Sie keine Mäharbeiten an Hängen mit einer Neigung von mehr als 15° durch. Arbeiten Sie immer quer zum Hang, nicht aufwärts oder abwärts.</p>
	<p>Schalten Sie das Gerät aus und entfernen Sie den Schaltschlüssel, bevor Sie Einstellungs- oder Reinigungsarbeiten vornehmen und bevor Sie das Gerät an einen anderen Ort verlagern oder es für kurze oder längere Zeit unbeaufsichtigt zurücklassen.</p>

## HAUPTBESTANDTEILE DES RASENMÄHERS

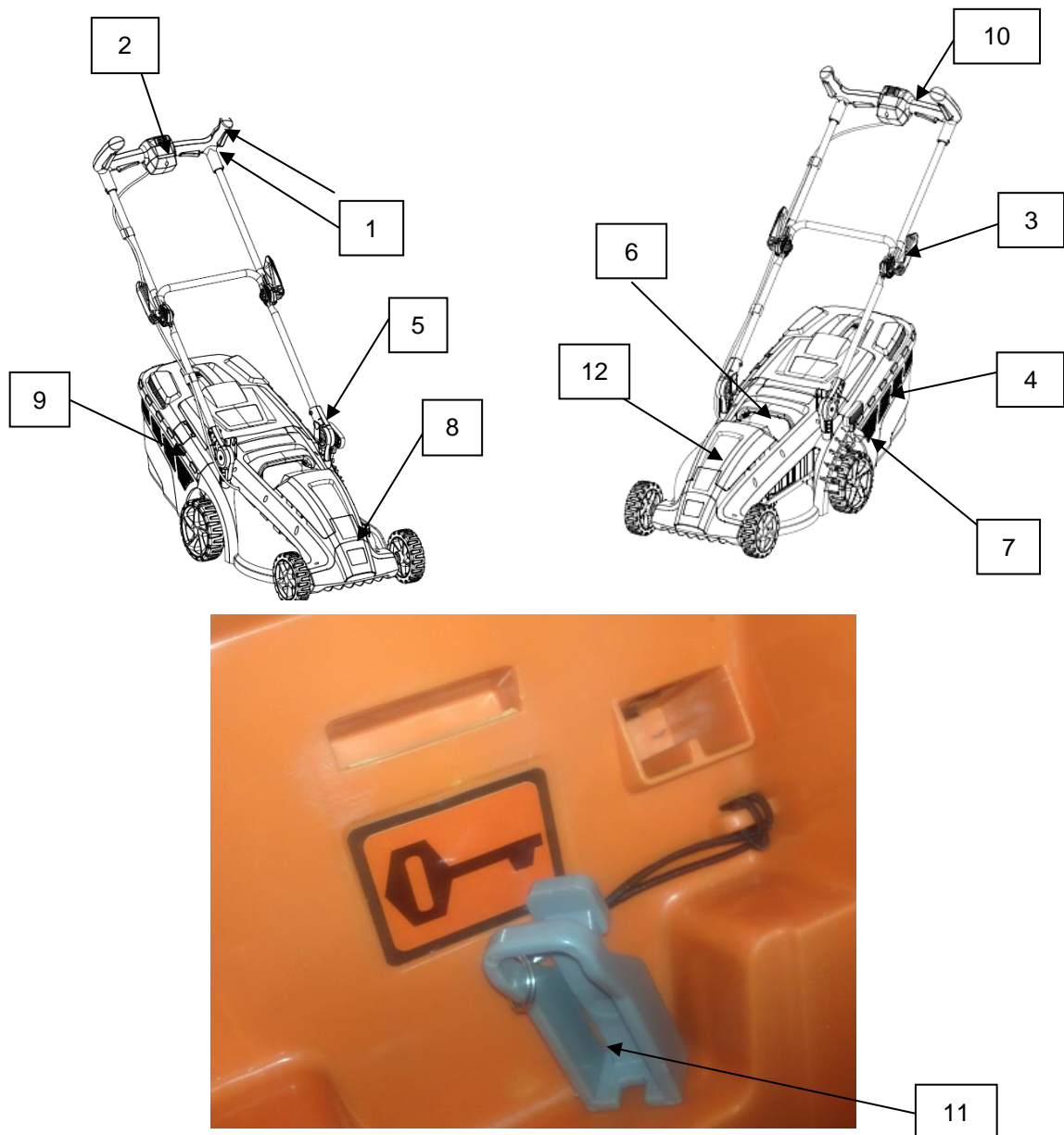

**Abb. 1.**

1. Stromversorgungsschalter (4 Schalter, je 2 auf beiden Seiten des Griffes)
2. Sicherheitsschalter
3. Flügelmutter
4. Grasfangkorb
5. Griffmutter
6. Tragegriff
7. Schnitthöhen-Einstellhebel
8. Akkufach
9. Grasfangkorb-Füllstandsanzeige
10. Akku-Kapazitätsanzeige
11. Schaltschlüssel (Sicherheitsschalter)
12. Akku



## SICHERHEITSHINWEISE

### LESEN SIE ALLE HINWEISE AUFMERKSAM DURCH.



**WARNUNG:** Um ein Stromschlagrisiko zu verhindern, müssen bei der Verwendung von Elektrorasensmähern stets grundlegende Sicherheitshinweise beachtet werden, darunter folgende Punkte:

Es besteht Verletzungsgefahr, wenn der Rasenmäher ohne angebrachten Grasfangkorb betrieben wird.

**WARNUNG:** Die Verwendung eines anderen Zubehörs oder Zusatzgeräts kann die Verletzungsgefahr erhöhen.



**ACHTUNG:** VERWENDEN SIE FÜR Akku-Rasenmäher nur identische Ersatz-Akkus des angegebenen Typs und Herstellers sowie identische Vorrichtungen zur Befestigung von Verlängerungskabeln.

### FÜR ALLE RASENMÄHER

- 1) Meiden Sie gefährliche Umgebungen. Verwenden Sie den Rasenmäher nicht an feuchten oder nassen Orten.
- 2) Verwenden Sie ihn nicht im Regen.
- 3) Halten Sie Kinder in ausreichender Entfernung. Sich nähernde Personen müssen ausreichend weit vom Arbeitsbereich entfernt gehalten werden.
- 4) Tragen Sie geeignete Kleidung. Tragen Sie keine lose Kleidung. Sie kann von sich bewegenden Teilen erfasst werden. Es empfiehlt sich, bei Arbeiten im Außenbereich Gummihandschuhe und Arbeitsschuhe zu verwenden.
- 5) Verwenden Sie eine Schutzbrille. Tragen Sie bei Arbeiten in staubiger Umgebung stets eine Gesichts- oder Staubschutzmaske.
- 6) Verwenden Sie das richtige Gerät. Verwenden Sie den Rasenmäher nicht für andere als die bestimmungsgemäßen Zwecke.
- 7) Überlasten Sie den Rasenmäher nicht. Er verrichtet seine Arbeit besser und sicherer, wenn Sie ihn in der Geschwindigkeit verwenden, für die er entwickelt wurde.
- 8) Überanstrengen Sie sich nicht. Halten Sie immer die richtige Stellung und Ihr Gleichgewicht.
- 9) Bleiben Sie wachsam. Achten Sie darauf, was Sie tun. Verwenden Sie gesunden Menschenverstand. Arbeiten Sie nicht mit dem Rasenmäher, wenn Sie müde sind.
- 10) Lagern Sie den Rasenmäher in einem Innenbereich, wenn Sie ihn nicht verwenden. Der Rasenmäher muss in einem Innenbereich an einem trockenen Ort außerhalb der Reichweite von Kindern aufbewahrt werden.
- 11) Halten Sie den Rasenmäher sorgfältig instand. Halten Sie die Schneide scharf und reinigen Sie sie, um einen optimalen und sicheren Betrieb zu ermöglichen. Beachten Sie die Hinweise zur Schmierung und zum Auswechseln von Zubehör. Kontrollieren Sie regelmäßig die Kabel des Rasenmähers. Sollten Sie beschädigt sein, lassen Sie sie von einem autorisierten Kundendienst austauschen. Führen Sie regelmäßige Kontrollen der Verlängerungskabel durch und tauschen Sie sie aus, wenn sie beschädigt sind. Halten Sie die Griffe trocken und sauber und achten Sie darauf, dass sie nicht mit Öl oder Schmierfett verschmutzt sind.
- 12) Abdeckungen müssen angebracht und funktionsfähig sein.
- 13) Halten Sie die Messer scharf.
- 14) Halten Sie Hände und Füße vom Mähbereich fern.

- 15) Vom Messer des Rasenmähers weggeschleuderte Gegenstände können zu schweren Verletzungen führen. Vor jeder Mäharbeit muss der Rasen sorgfältig abgesucht und von Fremdkörpern befreit werden.
- 16) Sollte der Rasenmäher dennoch auf einen Fremdkörper stoßen, gehen Sie folgendermaßen vor:
  - i) Stoppen Sie den Rasenmäher. Lassen Sie den Schalter los.
  - ii) Vergewissern Sie sich, dass keine Schäden entstanden sind.
  - iii) Beheben Sie stets alle Defekte, bevor Sie den Rasenmäher starten und verwenden.
- 17) Verwenden Sie nur identische Ersatzteile.

## **ZUSÄTZLICHE HINWEISE FÜR RASENMÄHER MIT AKKU-ANTRIEB**

- a) Führen Sie am Rasenmäher keine Austauscharbeiten im Regen oder feuchter Umgebung aus.
- d) Verwenden Sie akkubetriebene Rasenmäher nicht im Regen.
- c) Beim Auswechseln von Akkus müssen alle Akkus gleichzeitig ausgewechselt werden. Das Kombinieren von vollen und entladenen Akkus kann den Innendruck der Zellen erhöhen und zum Bersten des entladenen Akkus führen (gilt für Produkte mit mehr als einem eigenständig austauschbaren primären Akku).

Bei akkubetriebenen Rasenmähern mit Stromversorgung durch einen belüfteten Akku mit Elektrolytelement sollte dieser anfangs oder regelmäßig vom Nutzer aufgefüllt werden:

**HINWEIS:** Die Elektrolytflüssigkeit ist eine für Haut und Augen schädliche verdünnte Schwefelsäure. Sie ist elektrisch leitend und korrosiv. Es ist folgendermaßen vorzugehen:

- a) Tragen Sie vollständigen Augenschutz und Schutzkleidung.
- b) Wenn die Elektrolytflüssigkeit in Kontakt mit der Haut kommt, spülen Sie die Haut sofort mit Wasser.
- c) Wenn die Elektrolytflüssigkeit in die Augen gelangt, spülen Sie die Augen sofort gründlich mit Wasser und suchen Sie ärztliche Hilfe auf.

## **SICHERHEITSVORKEHRUNGEN ZUM GEHEN MIT DEM RASENMÄHER**

### **I. ALLGEMEINER BETRIEB**

1. Bevor Sie das Gerät starten, lesen, studieren und beachten Sie sorgfältig alle Hinweise am Gerät und in der Bedienungsanleitung.
2. Bringen Sie Hände und Füße nicht in die Nähe des Geräts bzw. unter das Gerät. Bleiben Sie immer in sicherer Entfernung von der Grasauswurföffnung.
3. Ermöglichen Sie die Verwendung des Gerätes nur verantwortungsbewussten Erwachsenen, die sich mit den vorliegenden Hinweisen vertraut gemacht haben.
4. Befreien Sie den zu mähenden Bereich von Gegenständen wie Steinen, Drähten, Spielsachen usw., die vom Messer weggeschleudert werden könnten. Stellen Sie sich hinter den Griff, wenn der Motor läuft.
5. Vergewissern Sie sich vor Beginn der Arbeit, dass sich keine anderen Personen im Arbeitsbereich befinden. Sollte eine Person den Arbeitsbereich betreten, stoppen Sie sofort das Gerät.
6. Verwenden Sie das Gerät niemals, wenn Sie barfuß sind oder Sandalen tragen. Tragen Sie stets feste Schuhe.
7. Ziehen Sie den Rasenmäher nicht nach hinten, wenn dies nicht unbedingt erforderlich ist. Blicken Sie immer nach unten und hinter sich, bevor und während Sie sich beim Mähen rückwärts bewegen.
8. Richten Sie das auszuwerfende Schnittgut niemals gegen eine Person. Verhindern Sie, dass das Schnittgut gegen eine Wand oder ein Hindernis geschleudert wird. Das Schnittgut kann in Richtung

des Bedieners zurückprallen. Stoppen Sie das Messer des Rasenmähers, bevor Sie damit über Schotterflächen fahren.

9. Verwenden Sie das Gerät nicht, ohne dass der vollständige Grasfangkorb, die Austrittsabdeckung, die hintere Abdeckung und sonstige Sicherheitseinrichtungen angebracht und funktionsfähig sind.
10. Lassen Sie das Gerät niemals ohne Aufsicht in Betrieb.
11. Bevor Sie das Gerät reinigen, Gras aus dem Grasfangkorb nehmen oder die Auswurfabdeckung abnehmen, stoppen Sie den Motor und warten Sie, bis das Messer vollkommen stillsteht.
12. Verwenden Sie das Gerät nur bei Tageslicht oder guter künstlicher Beleuchtung.
13. Verwenden Sie das Gerät nicht, wenn Sie unter Einfluss von Alkohol, Medikamenten oder Drogen stehen.
14. Verwenden Sie den Rasenmäher niemals in feuchtem Gras. Achten Sie auf Standfestigkeit. Immer nur gehen, niemals rennen.
15. Bevor Sie das Gerät starten, schalten Sie das Antriebssystem ab, sofern das Gerät mit einem solchen ausgestattet ist.
16. Stoppen Sie den Motor, wenn das Gerät beginnt, abnormal zu vibrieren, und stellen Sie die Ursache fest. Vibrationen machen meistens auf ein Problem aufmerksam.
17. Tragen Sie bei der Arbeit mit dem Gerät immer Augenschutz.
18. Siehe dazu die Anleitung des Herstellers bezüglich der richtigen Bedienung und der Montage des Zubehörs. Verwenden Sie nur vom Hersteller zugelassenes Zubehör.

## II. ARBEITEN AN HÄNGEN

Das Arbeiten an Hängen ist eine der Hauptursachen von Unfällen durch Abrutschen oder Stürzen, bei denen es zu schweren Verletzungen kommen kann. Arbeiten an Hängen erfordern besondere Aufmerksamkeit. Wenn Sie sich an einem Hang unsicher fühlen, unterlassen Sie die Mäharbeit.

- a) 1. Arbeiten Sie immer quer zum Hang, nicht nach oben oder unten. Lassen Sie bei Richtungswechseln an einem Hang große Vorsicht walten.
- b) Halten Sie Ausschau nach Löchern, Fahrspuren, Erhebungen, Steinen oder anderen verborgenen Hindernissen. Unebenes Gelände kann zu Unfällen durch Abrutschen oder Stürzen führen. In hohem Gras können sich Hindernisse verbergen.
- c) Führen Sie keine Mäharbeiten in nassem Gras oder an sehr steilen Hängen durch. Mangelnde Standfestigkeit kann zu Unfällen durch Abrutschen oder Stürzen führen.
- d) Führen Sie keine Mäharbeiten nahe an Hängen, Gräben oder Aufschüttungen durch. Hierbei könnten Sie Ihre Standfestigkeit oder Ihr Gleichgewicht verlieren.

## III. KINDER

- e) Die Nichtbeachtung anwesender Kinder kann zu tragischen Unfällen führen. Auf Kinder wirken Rasenmäher und Mäharbeiten oft sehr anziehend. Gehen Sie niemals davon aus, dass Kinder dort bleiben, wo Sie sie zuletzt gesehen haben.
- f) Halten Sie Kinder in sicherer Entfernung vom Mähort und sorgen Sie für sorgsame Aufsicht durch einen zweiten Erwachsenen.
- g) Sollte ein Kind den Arbeitsbereich des Rasenmähers betreten, schalten Sie den Rasenmäher sofort aus.
- h) Erlauben Sie niemals einem Kind, das Gerät zu bedienen.
- i) Seien Sie besonders vorsichtig, wenn Sie sich Hausecken, Büschen, Bäumen oder anderen Objekten nähern, die die Sicht auf Kinder einschränken können.

#### **IV. KUNDENDIENST**

1. Sorgen Sie dafür, dass alle Muttern und Schrauben ordnungsgemäß angezogen sind, um einen sicheren Betriebszustand des Gerätes zu gewährleisten.
2. Nehmen Sie niemals Veränderungen an Sicherheitseinrichtungen vor. Überprüfen Sie regelmäßig deren ordnungsgemäße Funktion.
3. Entfernen Sie Gras, Blätter und andere Rückstände, die sich im Rasenmäher angesammelt haben.
4. Wenn Sie auf einen Fremdkörper treffen, stoppen Sie das Gerät und überprüfen Sie es. Lassen Sie das Gerät gegebenenfalls reparieren, bevor Sie es wieder starten.
5. Führen Sie Einstellarbeiten oder Reparaturen niemals bei laufendem Motor durch.
6. Kontrollieren Sie häufig die Bestandteile des Grasfangkorbs und der Austrittsabdeckung und ersetzen Sie sie gegebenenfalls durch vom Hersteller empfohlene Teile.
7. Die Messer des Rasenmähers sind sehr scharf. Seien Sie bei Arbeiten mit den Messern sehr vorsichtig. Tragen Sie Handschuhe oder umwickeln Sie die Messer.
8. Kontrollieren Sie die Sicherheits- und Informationsaufschriften und ersetzen Sie sie gegebenenfalls durch neue.

##### Sicherheitshinweise

###### 1.1 Belehrung

- a. Lesen sie sich eingehend die Bedienungs- und Serviceanleitung durch. Machen Sie sich mit den Bedienelementen sowie mit dem richtigen Gebrauch dieses Gerätes vollständig vertraut.
- b. Erlauben Sie niemals einem Kind, den Elektrorasenmäher zu bedienen.
- c. Verhindern Sie, dass andere Personen, insbesondere kleine Kinder, oder Tiere den Arbeitsbereich betreten.
- d. Verwenden Sie den Rasenmäher nicht für andere als die bestimmungsgemäßen Zwecke.

###### 1.2 VORBEREITUNG

- a. Prüfen Sie vor Arbeitsbeginn gründlich die zu bearbeitende Fläche und entfernen Sie alle Steine, Äste, Drähte, Knochen und sonstige Fremdkörper.
- b. Bedienen Sie das Gerät nicht barfuß oder in Sandalen. Tragen Sie immer festes Schuhwerk.
- c. Kuppeln Sie vor dem Einschalten des Motors den Fahrwerkmechanismus bzw. die Antriebskupplung aus.
- d. Versuchen Sie nie, eine Höheneinstellung des Fahrwerks vorzunehmen, wenn der Motor läuft.
- e. Führen Sie Mäharbeiten nur bei Tageslicht oder guter künstlicher Beleuchtung durch.
- f. Verwenden Sie das Gerät niemals in feuchtem Gras. Bewahren Sie immer die richtige Körperhaltung und Standfestigkeit. Halten Sie den Griff des Rasenmähers immer fest und gehen Sie stets in normalem Tempo. Niemals rennen.

###### 1.3 Betrieb

- a. Bringen Sie Hände und Füße nicht in die Nähe rotierender Teile oder unter diese. Bleiben Sie immer in sicherer Entfernung von der Grasauswurföffnung.
- b. Stoppen Sie das Messer des Rasenmähers, bevor Sie mit ihm über Schotterflächen, Gehwege oder Straßen fahren.
- c. Wenn Sie auf einen Fremdkörper gestoßen sind, stoppen Sie den Motor, trennen Sie die Kabelverbindung, überprüfen Sie den Rasenmäher gründlich auf etwaige Schäden und beheben Sie alle Defekte, bevor Sie den Motor wieder starten und wieder mit dem Mäher arbeiten.

- d. Wenn das Gerät beginnt, abnormal zu vibrieren, schalten Sie den Motor aus und stellen Sie die Ursache fest. Vibrationen machen meistens auf ein Problem aufmerksam.
- e. Bevor Sie das Gerät verlassen oder Reparaturen oder Kontrollarbeiten daran vornehmen, stoppen Sie den Motor und trennen Sie ihn von der Stromversorgung.
- f. Bevor Sie Gras aus dem Grasfangkorb nehmen oder den Auswurf abnehmen, stoppen Sie den Motor und warten Sie, bis das Messer vollkommen stillsteht.
- g. Arbeiten Sie immer quer zum Hang, nie aufwärts oder abwärts. Lassen Sie bei Richtungswechseln an einem Hang besondere Vorsicht walten. Führen Sie keine Mäharbeiten an sehr steilen Hängen durch. Verwenden Sie den Mäher nie ohne ordnungsgemäß angebrachte Schutzabdeckungen oder sonstige Sicherheitseinrichtungen.
- g. Spritzen Sie das Gerät nicht mit einem Schlauch ab und verhindern Sie, dass der Motor und elektrische Anschlüsse nass werden.

#### 1.4 Wartung

- a. Überprüfen Sie in regelmäßigen, kurzen Zeitabständen, ob die Befestigungsschrauben des Motors und des Messers ordnungsgemäß angezogen sind.
- b. Sorgen Sie dafür, dass alle Muttern, Schrauben und Bolzen ordnungsgemäß angezogen sind, um einen sicheren Betriebszustand des Gerätes zu gewährleisten.
- c. Kontrollieren Sie den Grasfangkorb häufig auf Beschädigungen oder Verschleiß und ersetzen Sie ihn gegebenenfalls durch einen neuen. Überprüfen Sie, ob der jeweilige Ersatzkorb den Empfehlungen bzw. Spezifikationen des Originalherstellers entspricht.
- d. Wenn das Messer verbogen oder gebrochen ist, tauschen Sie es aus. Ein nicht ausgewuchtetes Messer verursacht Schwingungen, die die Antriebseinheit beschädigen oder Verletzungen verursachen können.
- e. Schärfen Sie das Messer auf beiden Seiten in gleicher Weise, um seine Auswuchtung beizubehalten.
- f. Reinigen Sie das Messer gründlich und überprüfen Sie seine Auswuchtung, indem Sie es in waagrechter Stellung mit einem dünnen Nagel in der zentralen Öffnung abstützen. Das Messer muss dabei ebenfalls in horizontaler Position verbleiben. Falls sich ein Ende nach unten neigt, entfernen Sie Material vom schwereren bzw. niedrigeren Ende, bis das Messer ausgewuchtet ist. Das Messer ist ausgewuchtet, wenn keines der beiden Enden nach unten geneigt ist.

## MONTAGE

### AUSPACKEN

Zuerst muss das Gerät zusammengesetzt werden.

- Nehmen Sie das Gerät und sein Zubehör vorsichtig aus dem Karton. Überprüfen Sie, ob alle zum Lieferumfang gehörigen Teile enthalten sind.
- Vergewissern Sie sich sorgfältig, dass das Produkt keine Transportschäden aufweist.
- Werfen Sie das Verpackungsmaterial nicht weg, solange Sie das Produkt nicht vollständig überprüft und das Gerät verwendet haben.

### INHALT DES PAKETS

- Rasenmäher
- Schaltschlüssel (Punkt 11 in Abb. 1)
- Grasfangkorb
- Bedienungsanleitung

### AUSRICHTUNG UND EINSTELLUNG DES GRIFFES

1. Ziehen Sie den oberen Teil des Griffes nach oben und nach hinten, um ihn in die Betriebsstellung zu bringen. Vergewissern Sie sich, dass der Basisteil des Griffes fest eingerastet ist.
2. Befestigen Sie den oberen Teil des Griffes auf beiden Seiten mithilfe der Schrauben.

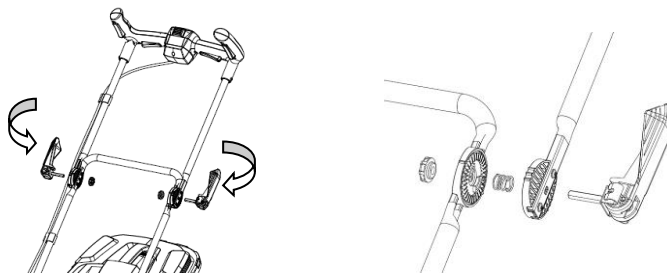

3. Befestigen Sie den unteren Teil des Griffes mithilfe der Schnellspann-Verbindungselemente auf beiden Seiten.

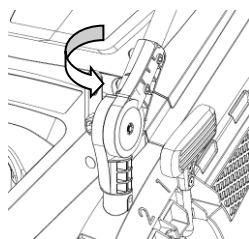

1. Schieben Sie den unteren Teil des Griffes in der richtigen Position in die Halterungen.
2. Befestigen Sie den oberen Teil des Griffes auf beiden Seiten mithilfe der Schrauben.

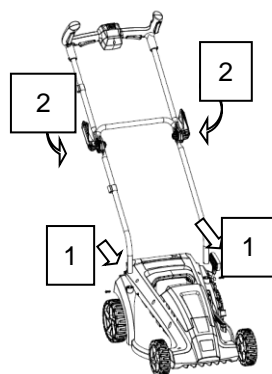

## ANBRINGEN DES GRASFANGKORBES

Verwenden Sie den Rasenmäher immer mit angebrachtem Grasfangkorb.

1. Heben Sie die hintere Auswurfabdeckung an.
2. Heben Sie den Grasfangkorb an seinem Griff an und positionieren Sie ihn so unter der Auswurfabdeckung, dass die Haken am Rahmen des Grasfangkorbs in den Nuten der Griffkonsolen sitzen.

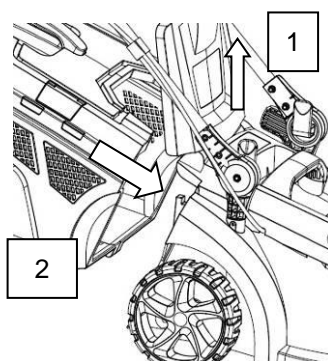

3. Lösen Sie die Auswurfabdeckung. Bei korrekter Anbringung liegt der Grasfangkorb am hinteren Teil des Rasenmähers an und die hintere Auswurfabdeckung passt auf den oberen Teil des Grasfangkorbs.

Der Grasfangkorb ist auf der Korbseite mit einer Anzeige versehen (Punkt 9, Abb. 1). Wenn der Korb leer ist, wandert die Anzeige während des Mähvorgangs nach oben.

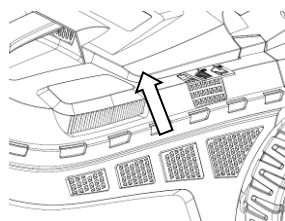

## ANBRINGEN DES AKKUMODULS

1. Heben Sie die Klappe des Akkufachs an und halten Sie sie offen.
2. Setzen Sie das Akkumodul entlang der Nuten in die Akkuhalterung ein, bis es in der richtigen Position sitzt.

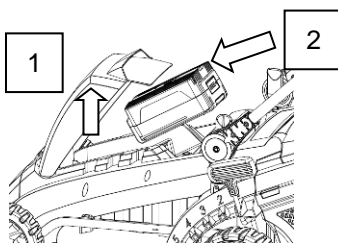

3. Stellen Sie sicher, dass die Verriegelung im unteren Teil des Akkumoduls eingerastet ist und dass das Akkumodul vollständig in das Gerät eingesetzt und sicher darin befestigt ist, bevor Sie es in Betrieb nehmen.
4. Stecken Sie den Schaltschlüssel ein.

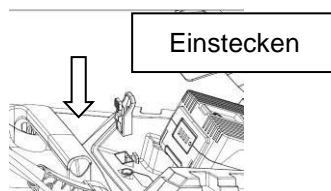

5. Wenn das Gerät nicht gleich verwendet wird, stecken Sie den Schaltschlüssel noch nicht ein.
  6. Schließen Sie die Klappe des Akkufachs.
- Der Ladezustand des Akkus kann jederzeit durch Drücken der Taste an der Ladestandsanzeige am Griff (Punkt 10, Abb. 1) überprüft werden.

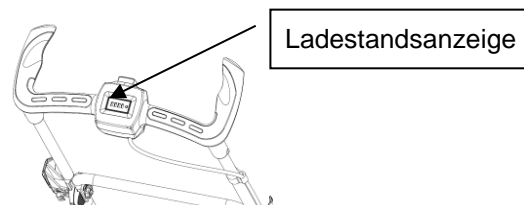

## ENTFERNEN DES AKKUMODULS

1. Um den Rasenmäher zu stoppen, lassen Sie den Stromversorgungsschalter los. Beachten Sie, dass es eine Weile dauern kann, bis das Messer stillsteht.
2. Öffnen Sie die Klappe des Akkufachs.
3. Stecken Sie den Schaltschlüssel ein.
4. Halten Sie die Taste der Akkuverriegelung im unteren Teil des Akkumoduls gedrückt.
5. Schieben Sie das Akkumodul nach oben und nehmen Sie es aus dem Rasenmäher heraus.



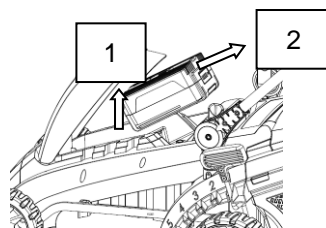

HINWEIS: Wenn Sie den Rasenmäher unbeaufsichtigt lassen, empfiehlt es sich, sowohl den Akku als auch den Schaltschlüssel zu entfernen, um ein versehentliches Starten zu verhindern.

**VERSUCHEN SIE NIEMALS, WARTUNGS- ODER EINSTELLUNGSARBEITEN AM RASENMÄHER DURCHFÜHREN, BEVOR DER AKKU UND DER SCHALTSCHLÜSSEL ENTFERNT WURDEN.**

## STARTEN/STOPPEN DES RASENMÄHERS

1. Stecken Sie den Schaltschlüssel unter der Nut am Rasenmäher ein.
2. Halten Sie den Sicherheitsschalter (Schritt 1) gedrückt und drücken Sie die beiden Stromversorgungstasten am horizontalen oder vertikalen Griffteil (Schritt 2); daraufhin wird der Rasenmäher gestartet.
3. Um den Rasenmäher zu stoppen, lassen Sie die Stromversorgungstasten los.

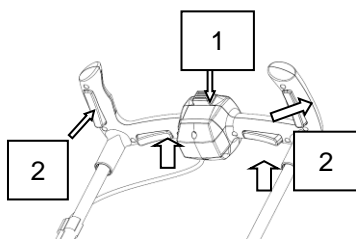

Zur Erleichterung der Bedienung sind vier verschiedene Stromversorgungsschalter – je zwei auf jeder Seite – vorhanden. Sie können jeden dieser Schalter verwenden – alle haben dieselbe Funktion.

## HÖHENEINSTELLUNG DES OBEREN GRIFFTEILS

1. Lösen Sie die Klemmen auf beiden Seiten des oberen Griffteils.
2. Stellen Sie die Griffhöhe gemäß Ihren Anforderungen ein und ziehen Sie die Klemmen wieder fest.

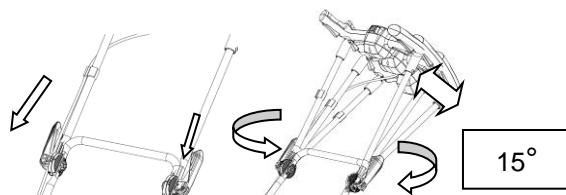

## EINSTELLUNG DER SCHNITTHÖHE

Nachdem Sie die Schnitthöhe eingestellt haben, betätigen Sie den Schnitthöhen-Hebel (Punkt 7, Abb. 1). Über diesen zentralen Hebel stellen Sie die Höhe aller vier Räder ein. Es stehen fünf Schnitthöhen zur Auswahl.

1. Bewegen Sie den Schnitthöhenhebel zur Seite und dann nach vorn, um die Schnitthöhe zu erhöhen, oder nach hinten, um die Schnitthöhe zu verringern.

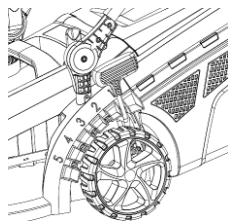

2. Lassen Sie den Hebel in einer der gekennzeichneten Positionen 1 - 5 einrasten.

## AUSWECHSELN DES MESSERS

HINWEIS: Stecken Sie den Schaltschlüssel ein. Verwenden Sie nur Original-Ersatzmesser und -Ersatzteile. Tauschen Sie verschlissene oder beschädigte Messer und Schrauben jeweils satzweise aus, um gleichmäßige Abnutzung sicherzustellen.

1. Lösen Sie die Mutter des Messers durch Drehen entgegen dem Uhrzeigersinn.

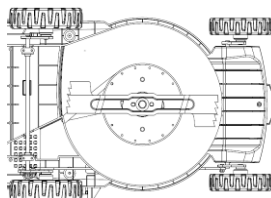

2. Demontieren Sie die Mutter des Messers, den Abstandshalter, den Isolator und das Messer.
3. Bringen Sie das neue Messer an der Welle an.
4. Bringen Sie den Isolator und den Abstandshalter wieder an und schrauben Sie dann die Mutter des Messers wieder auf die Welle und ziehen Sie sie fest. Das Messer sollte sich parallel zum Boden freigängig an der Welle bewegen lassen.

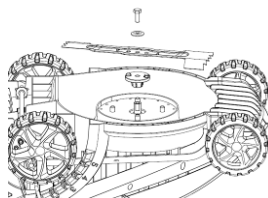

## LAGERUNG DES RASENMÄHERS

Bevor Sie das Gerät einlagern, nehmen Sie den Griff ab.

1. Lösen Sie die Verbindungselemente des oberen und unteren Griffteils und klappen Sie den Griff wie abgebildet zusammen.
2. Verhindern Sie, dass Kabel eingeklemmt werden oder hängen bleiben.

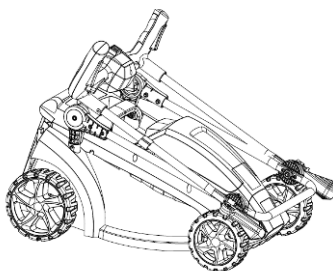

## AKKU-LADEGERÄT

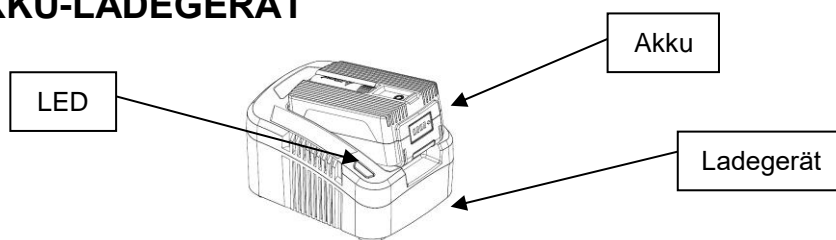

**WARNUNG:** Dieses Ladegerät kann mit einer Versorgungsspannung von 100 bis 250 V und einer Wechselstromfrequenz von 50 bis 60 Hz verwendet werden.

Zur Eindämmung der Verletzungsgefahr verwenden Sie das Ladegerät nur zum Aufladen von 40-V-Akkumodulen der Marke Riwall PRO. Versuchen Sie niemals, nicht aufladbare Batterien aufzuladen.

**WARNUNG:** Wenn das Ladegerät an eine Steckdose angeschlossen ist und keine LED-Kontrollleuchte aufleuchtet, trennen Sie es wieder von der Steckdose und lassen Sie es vom nächstgelegenen autorisierten Kundendienstzentrum überprüfen. Versuchen Sie nicht, das Ladegerät trotzdem zu verwenden.

### Status-Kontrollleuchten.

- Die LED-Kontrollleuchten zeigen den Betriebszustand und den Akku-Ladezustand an.
- Die LED leuchtet permanent rot: Das Ladegerät ist zum Laden bereit, aber der Akku ist nicht angeschlossen.
- Die LED blinkt grün: Der Akku wird geladen.
- Die LED leuchtet permanent grün: Der Akku ist vollständig aufgeladen und kann entnommen werden.
- Die LED blinkt rot: Störung des Akkus oder Überhitzung.

### Aufladen des Akkus.

- Stecken Sie den Stecker des Ladegeräts in eine Netzsteckdose mit 100-250 V AC (normale Netzspannung).
  - Führen Sie den Akku in die Nuten des Ladegeräts ein und schieben Sie ihn so weit ein, bis er einrastet.
  - Während der Akku aufgeladen wird, blinkt die LED grün.
- Sobald der Akku vollständig aufgeladen ist, leuchtet die LED permanent grün.
- Nehmen Sie den Akku aus dem Ladegerät, indem Sie die Verriegelungstaste gedrückt halten und den Akku herausziehen.

Lithium-Ionen-Akkus weisen keinen Memory-Effekt auf, d. h. unvollständiges Aufladen hat keine Beschädigung des Akkus zur Folge.

### Lagerung des Ladegeräts und des Akkus.

Für eine langfristige Lagerung sollte der Akku vollständig aufgeladen sein und an einem trockenen Ort bei Temperaturen von 10 bis 25°C aufbewahrt werden.

- Das Ladegerät sollte unter den gleichen Bedingungen wie der Akku gelagert werden. Achten Sie darauf, dass keine Fremdkörper wie etwa Metallspäne oder andere Objekte durch die Belüftungsschlitze in das Ladegerät gelangen.

**HINWEIS:** Verwenden Sie nur das zusammen mit diesem Werkzeug gelieferte Ladegerät sowie die mitgelieferten Akkus.

## 40 V akumulatorowa kosiarka do trawy z silnikiem indukcyjnym

Model: RALM 3740i



Producent:



GARLAND distributor, s.r.o., Hradecká 1136, 50601 Jičín, Republika Czeska







**DANE TECHNICZNE PRODUKTU**

Model nr	RALM 3740i
Napięcie nominalne	40 V DC
Moduł akumulatorowy	Litowo-jonowy – RAB 240, RAB 440, RAB 640 (nie jest częścią zestawu)
Szerokość koszenia	37 cm
Wysokość koszenia	25–75 mm
Pojemność kosza na trawę	40 L
Rozmiar kół	6 cali (z przodu), 7 cali (z tyłu)
Ciężar bez modułu	15,5 kg
Obroty	4000 obr./min
Poziom ciśnienia akustycznego LPA	83dB(A), K=3dB(A)
Moc akustyczna LWA	96dB(A), K=3dB(A)
Wartość drgań	2m/s <sup>2</sup> , K=1,5m/s <sup>2</sup>
Ładowarka model nr	RAC 240, RAC 540 (nie stanowi części zestawu)

Wskazówki te należy czytać wraz z instrukcją obsługi modułu akumulatorowego i ładowarki.

**SYMBOLE**

	Uwaga, ostrzeżenia dotyczące bezpieczeństwa.
	Przeczytaj i przestrzegaj wszystkich zaleceń bezpieczeństwa zawartych w instrukcji.
	Nie narażaj tego urządzenia na oddziaływanie deszczu lub wilgoci.

	<p>Utrzymuj ręce i nogi w wystarczającej odległości.</p>
	<p>Nie dopuść do zbliżania się osób postronnych. Zachowaj ostrożność i ogranicz obrażenia osób postronnych przez przedmioty odrzucone przez nóż.</p>
	<p>Utrzymuj ręce i nogi w dostatecznej odległości od noża i powierzchni tnącej.</p>
	<p>Osoby postronne (zwłaszcza dzieci a także psy) powinny zachować dystans 15 m od miejsca pracy.</p>
	<p>Nie koś na zboczach pod kątem większym niż 15°. Pracę wykonuj wzdłuż poziomici zbocza, nigdy nie w górę ani w dół.</p>
	<p>Wyłącz i wyjmij klucz odłączający przed regulacją, czyszczeniem lub przemieszczeniem oraz przed pozostawieniem produktu bez nadzoru na jakikolwiek czas.</p>

## GLÓWNE CZĘŚCI KOSIARKI

2

10

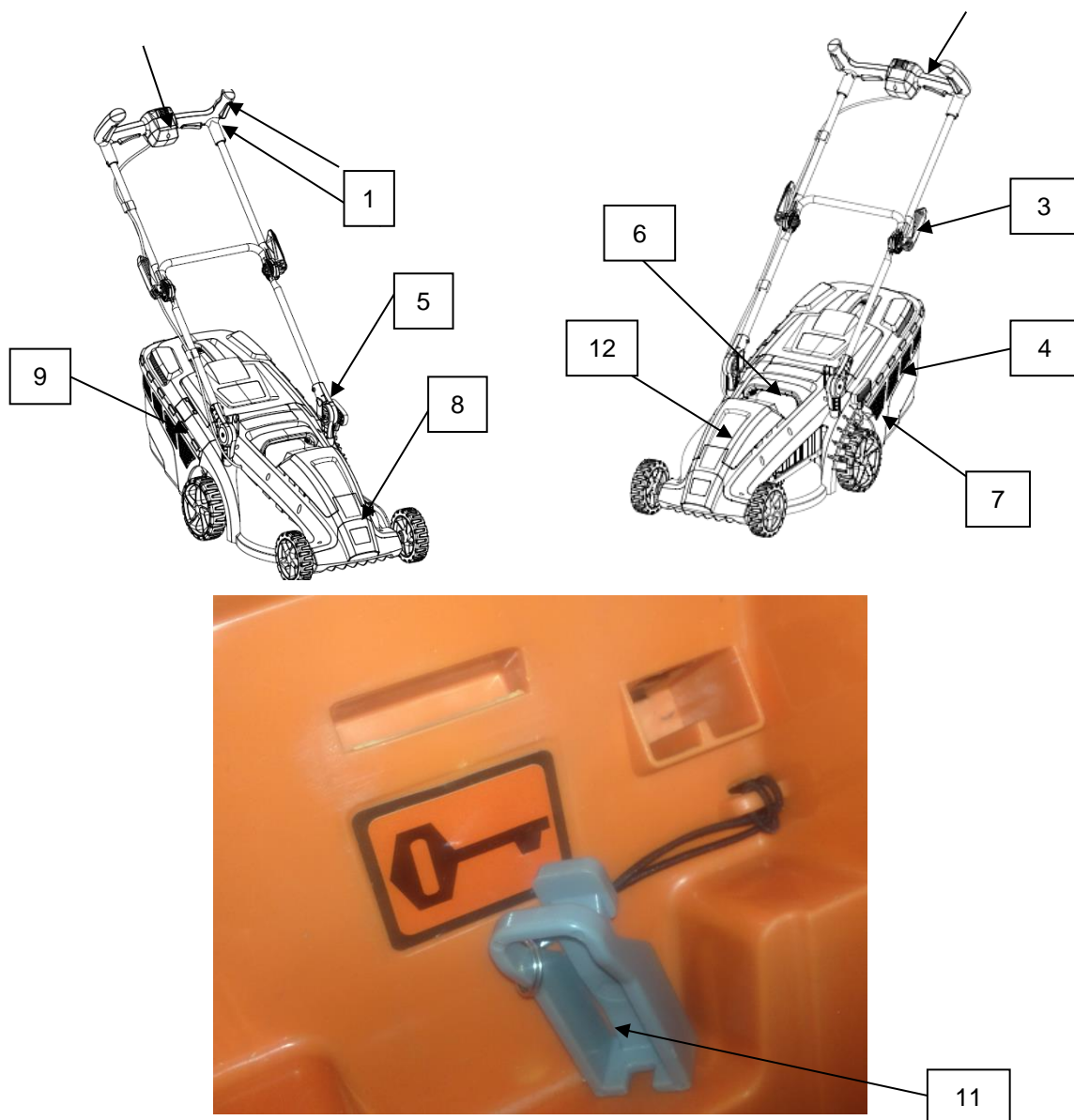

Rys. 1.

1. Włącznik zasilania (4 włączniki, 2 po każdej stronie rękojeści)
2. Włącznik bezpieczeństwa
3. Nakrętka skrzydełkowa
4. Kosz na trawę
5. Nakrętka uchwytu
6. Rękojeść transportowa
7. Dźwignia regulacji wysokości koszenia
8. Szuflada na akumulator
9. Wskaźnik zapelnienia kosza na trawę
10. Wskaźnik pojemności akumulatora
11. Klucz odłączający (bezpiecznik)
12. Akumulator

## ZASADY BEZPIECZEŃSTWA

## PRZECZYTAJ WSZYSTKIE WSKAZÓWKI



**OSTRZEŻENIE:** Podczas korzystania z elektrycznych kosiarek do trawy należy zawsze zachować podstawowe zasady bezpieczeństwa, aby ograniczyć ryzyko porażenia prądem elektrycznym, włącznie z następującymi punktami.

Niebezpieczeństwo zranienia grozi, jeśli kosiarka do trawy używana jest bez przymocowanego zestawu kosza na trawę

**OSTRZEŻENIE:** Użycie jakiegokolwiek innego wyposażenia lub dodatkowego urządzenia może zwiększyć niebezpieczeństwo obrażeń



**UWAGA:** W akumulatorowych kosiarkach do trawy używaj wyłącznie identycznych akumulatorów zamiennych danego typu i producenta akumulatorów oraz przewodnic kabli przedłużających.

## DLA WSZYSTKICH KOSIAREK DO TRAWY

- 1) Unikaj niebezpiecznego otoczenia. Nie używaj kosiarki do trawy w wilgotnych lub mokrych miejscach.
- 2) Nie używaj jej w deszczu
- 3) Zadbaj, by dzieci były w wystarczającej odległości. Wszelkie wizyty muszą przebiegać w wystarczającej odległości od miejsca pracy.
- 4) Odpowiednio się ubierz. Nie noś luźnej odzieży. Może zaczepić się o ruchome części. Podczas pracy na zewnątrz zalecamy korzystać z gumowych rękawic i obuwia ochronnego.
- 5) Używaj okularów ochronnych. Podczas pracy w zapyłonym otoczeniu zawsze używaj maski na twarz lub maski antypyłowej.
- 6) Używaj odpowiednich narzędzi. Nie używaj kosiarki do trawy do innych prac niż te, do których jest przeznaczona.
- 7) Nie przeciążaj kosiarki. Swemu zadaniu podda lepiej i bezpieczniej, jeśli będzie używana z taką prędkością, do jakiej została zaprojektowana.
- 8) Nie przemęczaj się. Utrzymuj zawsze prawidłową postawę i równowagę.
- 9) Bądź ostrożny. Uważaj, co robisz. Używaj zdrowego rozsądku. Nie pracuj z kosiarką do trawy, jeśli jesteś zmęczony.
- 10) Gdy kosiarka nie jest używana, przechowuj ją w pomieszczeniu. Kosiarka do trawy musi być przechowywana w pomieszczeniu w suchym miejscu poza zasięgiem dzieci.
- 11) Dbaj o kosiarkę do trawy. Aby osiągnąć najlepsze i bezpieczne użytkowanie, utrzymuj ostrość krawędzi koszących i czyść je. Przestrzegaj wskazówek dotyczących smarowania i wymiany akcesoriów. Regularnie kontroluj kable zasilających i jeśli są one uszkodzone, powierz ich wymianę autoryzowanemu serwisowi. Dokonuj regularnej kontroli przedłużaczy i jeśli są one uszkodzone, wymień je. Utrzymuj uchwyty suche i czyste, dbaj o to, aby nie były zanieczyszczone olejem lub smarem.
- 12) Pokrywy muszą być na swoim miejscu i sprawne.
- 13) Dbaj, aby noże były ostre.
- 14) Utrzymuj ręce i nogi z dala od przestrzeni koszenia.
- 15) Przedmioty odrzucone przez noże kosiarki do trawy mogą spowodować ciężkie zranienia osób. Przed każdym koszeniem należy drobiazgowo skontrolować i oczyścić trawnik z wszystkich przedmiotów.
- 16) Jeśli kosiarka natknie się na przedmiot obcy, postępuj w następujący sposób:
  - i) Zatrzymaj kosiarkę. Zwolnij włącznik.
  - ii) Skontroluj, czy nie doszło do uszkodzenia.
  - iii) Zawsze napraw wszelkie usterki przed włączeniem i obsługą kosiarki.



17) Używaj wyłącznie zgodnych noży wymiennych.

## **DODATEK DO KOSIAREK DO TRAWY ZASILANYCH Z AKUMULATORA**

- a) Nie wymieniaj akumulatora w deszczu lub wilgotnym otoczeniu.
- d) Nie używaj kosiarki do trawy ładowanej z akumulatora w deszczu.
- c) Podczas wymiany akumulatora wszystkie akumulatory muszą zostać wymienione jednocześnie. Łączenie świeżych i rozładowanych akumulatorów może zwiększyć ciśnienie wewnątrz ogniw i może dojść do pęknięcia rozładowanego akumulatora (odnosi się do produktów korzystających z więcej niż jednego wymiennalnego akumulatora głównego).

W przypadku kosiarek zasilanych z akumulatora korzystających z zasilania wentylowanym akumulatorem z ogniwnem elektrolitowym powinien on być na początku lub regularnie uzupełniany przez użytkownika:

**UWAGA:** Elektrolit to rozcieńczony kwas siarkowy, który jest szkodliwy dla skóry i oczu. Jest korozyjny i jest przewodnikiem elektrycznym. Należy przestrzegać następujących zasad:

- a) Używaj kompletnej ochrony oczu i odzieży ochronnej.
- b) Jeśli elektrolit dostanie się do kontaktu ze skórą, natychmiast opłucz skórę wodą.
- c) Jeśli elektrolit dostanie się do oczu, natychmiast dokładnie opłucz oczy wodą i zwróć się o pomoc lekarską.

## **ZASADY BEZPIECZNE PODCZAS CHODZENIA ZA KOSIARKĄ**

### **I OGÓLNE UŻYTKOWANIE**

1. Przed włączeniem przeczytaj, przestuduj i przestrzegaj wskazówek znajdujących się na urządzeniu i w instrukcji obsługi.
2. Nie zbliżaj rąk ani nóg do obracających się części. Stój zawsze w bezpiecznej odległości od otworu wyrzutowego skoszonej trawy.
3. Korzystanie z maszyny należy umożliwić wyłącznie odpowiedzialnym osobom dorosłym zapoznanym z niniejszymi zaleceniami.
4. Oczyszczyć przestrzeń z przedmiotów takich jak kamienie, druty, zabawki itd., które mogłyby zostać odrzucone przez nóż. Stój za rękojeścią, gdy silnik jest włączony.
5. Przed rozpoczęciem prac upewnij się, że w przestrzeni nie ma osób postronnych. Jeśli ktoś wejdzie na miejsce pracy, natychmiast zatrzymaj maszynę.
6. Nie korzystaj z urządzenia mając bose nogi lub będąc w otwartych sandałach. Zawsze używaj solidnego obuwia.
7. Nie ciągnij kosiarki do tyłu, jeśli nie jest to niezbędne. Przed oraz w trakcie koszenia w kierunku do tyłu patrz zawsze w dół i za siebie.
8. Nigdy i na nikogo nie kieruj wyrzucanego materiału. Ogranicz wyrzucanie materiału na ścianę lub przeszkody. Materiał może odbić się w kierunku obsługi. Podczas przejeżdżania przez powierzchnie żwirowe zatrzymaj nóż kosiarki.
9. Nie obsługuj urządzenia bez kompletnego kosza na trawę, pokrywy na wyjściu, tylnej osłony lub innych sprawnych zabezpieczeń znajdujących się na swoim miejscu.
10. Nigdy nie pozostawiaj urządzenia na chodzie bez nadzoru.
11. Przed czyszczeniem urządzenia, usuwaniem trawy z kosza na trawę lub podczas luzowania pokrywy wysypywania, zawsze zatrzymaj silnik i odczekaj, aż dojdzie do zupełnego zatrzymania się noża.
12. Obsługuj urządzenie wyłącznie przy świetle dziennym lub przy dobrym sztucznym oświetleniu.

13. Nie używaj maszyny będąc pod wpływem alkoholu, leków lub środków odurzających.
14. Nigdy nie używaj kosiarki w wilgotnej trawie. Zawsze dbaj o stabilną pozycję; chodź, nigdy nie biegnij.
15. Przed uruchomieniem odłącz system napędowy, jeśli urządzenie jest w niego wyposażone
16. Jeśli urządzenie zacznie nadmiernie wibrować, zatrzymaj silnik i natychmiast sprawdź, jaka jest tego przyczyna. Wibracje zazwyczaj oznaczają problem.
17. Podczas pracy z urządzeniem zawsze używaj ochrony oczu.
18. Patrz instrukcja producenta dotycząca prawidłowej obsługi i instalacji wyposażenia. Korzystaj wyłącznie z wyposażenia, które zostało zatwierdzone przez producenta.

## II PRACA NA ZBOCZU

Zbocza są głównym czynnikiem związanym z urazami spowodowanymi przez poślizgnięcie i upadek, które mogą powodować poważne obrażenia. Praca na zboczach wymaga szczególnej ostrożności. Jeśli nie czujesz się na zboczu wygodnie, nie koś.

- a) 1. Pracę wykonuj wzdłuż poziomiczy zbocza, nigdy pod górę lub w dół. Uważaj podczas zmiany kierunku na zboczu.
- b) Rozglądaj się za dziurami, wyjeżdżonymi koleinami, wybojami, kamieniami lub innymi ukrytymi przedmiotami. Nierówny teren może spowodować uraz przez poślizgnięcie i upadek. Wysoka trawa może zakrywać przeszkody.
- c) Nie koś mokrej trawy ani ekstremalnie stromych zboczy. Niestabilność kroków może spowodować uraz przez poślizgnięcie i upadek.
- d) Nie koś w pobliżu zboczy, wykopów lub nasypów. Możesz stracić stabilność lub równowagę.

## III DZIECI

- e) Jeśli obsługa kosiarki nie będzie zwracać uwagi na obecność dzieci, może dojść do tragicznych wypadków. Kosiarka i koszenie trawy często bardzo dzieci przyciąga. Nigdy nie zakładaj, że dzieci zostaną tam, gdzie ostatnio je widziałeś.
- f) Zadbaj, aby dzieci były w bezpiecznej odległości od miejsca koszenia i zapewnij staranny nadzór osoby dorosłej, innej niż obsługa kosiarki.
- g) Jeśli do przestrzeni roboczej kosiarki dostaną się dzieci, zachowaj ostrożność i wyłącz urządzenie.
- h) Nigdy nie pozwalaj dzieciom obsługiwać tego urządzenia.
- i) Zachowaj szczególną uwagę przy dosięganiu rogów, krzewów, drzew lub innych obiektów, które mogą ograniczać twój widok na dzieci.

## IV SERWIS

1. Utrzymuj wszystkie nakrętki i śruby należycie dokręcone, aby zapewnić bezpieczną eksploatację urządzenia.
2. Nigdy nie modyfikuj elementów zabezpieczających. Regularnie kontroluj, czy działają prawidłowo.
3. Usuń z kosiarki resztki trawy, liści i inne zanieczyszczenia.
4. Jeśli natkniesz się na ciało obce, zatrzymaj urządzenie i skontroluj je. Przed włączeniem napraw je, jeśli to konieczne.
5. Nigdy nie wykonuj żadnym regulacji ani napraw przy włączonym silniku.
6. Często kontroluj elementy kosza na trawę i pokrywy wyjścia i w razie potrzeby wymień je na nowe części od producenta.
7. Noże kosiarki są ostre. Podczas pracy z nożami zachowaj ostrożność i korzystaj z rękawic lub zapakuj noże.

8. Kontroluj nalepki bezpieczeństwa i informacyjne a jeśli to konieczne, wymień je.

## Zasady bezpieczeństwa

### 1.1 Szkolenie

- a. Uważnie przeczytaj instrukcję obsługi i serwisu. Zapoznaj się szczegółowo z elementami sterowania i prawidłowym sposobem użycia tego urządzenia.
- b. Nigdy nie pozwalaj dzieciom obsługiwać kosiarki elektrycznej.
- c. Zadbaj, aby do przestrzeni roboczej nie miały dostępu osoby postronne, dzieci i zwierzęta domowe.
- d. Nie używaj kosiarki do innych prac niż te, do których jest przeznaczona.

### 1.2 PRZYGOTOWANIE

- a. Dokładnie obejrzyj miejsce, w którym urządzenie ma być użytkowane i usuń wszystkie kamienie, gałęzie, druty, kości i inne przedmioty.
- b. Nie obsługuj urządzenia mając bose nogi lub będąc w otwartych sandałach, Zawsze noś solidne obuwie.
- c. Przed włączeniem silnika wyłącz mechanizm napędu lub sprzęgło.
- d. Nigdy nie próbuj regulować wysokości podwozia, gdy silnik jest na chodzie.
- e. Koś wyłącznie przy świetle dziennym lub przy dobrym sztucznym oświetleniu.
- f. Nigdy nie używaj urządzenia w wilgotnej trawie. Zawsze zachowuj właściwą i stabilną postawę. Zawsze dobrze trzymaj rękojeść i chodź normalnym tempem, nigdy nie biegaj.

### 1.3 Eksploatacja

- a. Nie zbliżaj rąk ani nóg do obracających się części. Stój zawsze w bezpiecznej odległości od otworu wyrzutowego skoszonej trawy.
- b. Podczas przejeżdżania przez żwirowe ścieżki, chodniki lub drogi zatrzymaj nóż kosiarki.
- c. Po uderzeniu w obcy przedmiot zatrzymaj silnik, odłącz kabel, dokładnie skontroluj kosiarkę, czy nie doszło do jej uszkodzenia i przed następnym włączeniem silnika i rozpoczęciem pracy usuń ewentualne usterki.
- d. Jeśli urządzenie zacznie nadmiernie wibrować, wyłącz silnik i sprawdź, jaka jest tego przyczyna. Wibracje zazwyczaj oznaczają problem.
- e. Za każdy razem, gdy oddalasz się od urządzenia, przed czyszczeniem korpusu kosiarki i przed wykonaniem jakichkolwiek napraw lub przeglądów, zatrzymaj silnik i odłącz go.
- f. Przed usuwaniem trawy z kosza lub podczas luzowania pokrywy wysypywania, zawsze zatrzymuj silnik i odczekaj, aż dojdzie do zupełnego zatrzymania się noża.
- g. Pracę wykonuj wzdłuż poziomicz z boczka, nigdy nie pod górę lub w dół. Uważaj podczas zmiany kierunku na zboczu. Nie koś na ekstremalnie stromych zboczach. Nigdy nie używaj kosiarki bez dobrze założonych osłon ochronnych, pokryw lub innych elementów zabezpieczających.
- g. Nie myj przy pomocy węża, unikaj zamoczenia silnika i elektrycznych złączy wodą.

### 1.4 Konserwacja

- a. W regularnych i krótkich odstępach szczegółowo kontroluj dokręcenie śrub montażowych i noża.
- b. Utrzymuj wszystkie nakrętki, śruby i bolce należycie dokręcone, aby zapewnić bezpieczną eksploatację urządzenia.
- c. Często kontroluj, czy kosz nie jest uszkodzony lub zużyty, zużyte kosze wymień. Sprawdź, czy kosze

wymienne odpowiadają zaleceniom lub specyfikacji oryginalnego kosza.

- d. Jeśli nóż jest wygięty lub uszkodzony, wymień go. Niewyważony nóż powoduje wibracje, które mogą uszkodzić jednostkę napędową lub spowodować zranienia.
- e. Naostrz tępy nóż na obu końcach jednakowo, aby zachować równowagę.
- f. Wyczyść dokładnie nóż i skontroluj jego wyważenie przez podparcie w pozycji poziomej cienkim gwoździem w środkowy otworze. Noże muszą być także przechowywane w pozycji poziomej. Jeśli któryś koniec noża przechyli się w dół, usuń materiał z cięższego lub niższego końca, aż do momentu wyważenia noża. Nóż jest wyważony, gdy żaden z końców nie opada.

## MONTAŻ

### ROZPAKOWANIE

Urządzenie należy najpierw złożyć.

- Produkt i jego wyposażenie ostrożnie wyjmij z opakowania. Skontroluj, czy opakowanie zawiera wszystkie elementy ze spisu.
- Dokładnie skontroluj produkt, czy nie ma żadnych uszkodzeń spowodowanych transportem.
- Materiału pakowego nie wyrzucaj, aż do kompletnego skontrolowania produktu i jego użycia.

### ZAWARTOŚĆ OPAKOWANIA

- Kosiarka do trawy
- Klucz odłączający (pozycja 11 na rys. 1)
- Kosz na trawę
- Instrukcja obsługi

### ROZŁOŻENIE I REGULACJA RĘKOJEŚCI

1. Pociągnij górną rękojeść w górę i do tyłu w celu podniesienia do pozycji roboczej. Zapewnij, aby podstawa rękojeści bezpiecznie wskoczyła na swoje miejsce.
2. Umocuj górną rękojeść przy pomocy śrub po obu stronach.

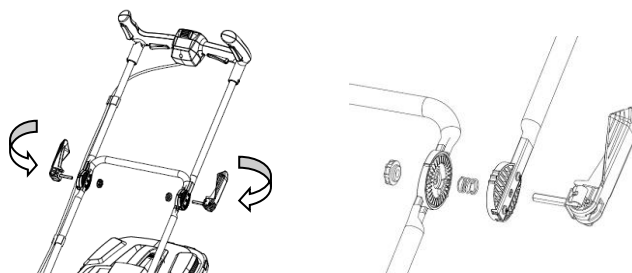

3. Umocuj dolną rękojeść przy pomocy szybkozłaczek po obu stronach.

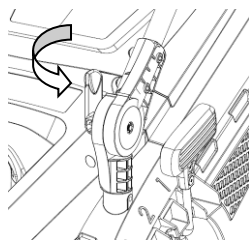

1. Wsuń dolną rękkojęć w uchwyt we właściwej pozycji.
2. Umocuj górną rękkojęć przy pomocy śrub po obu stronach.

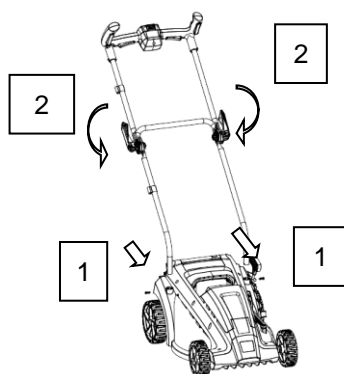

## MONTAŻ KOSZA NA TRAWĘ

Zawsze używaj kosza na trawę podczas korzystania z kosiarki.

1. Podnieś tylną pokrywę wyrzucającą.
2. Podnieś kosz na trawę za rękkojęć i umieść ją pod pokrywą wyrzucającą tak, aby haczyki na ramie kosza na trawę znalazły się w rowkach konsol rękkojęści.

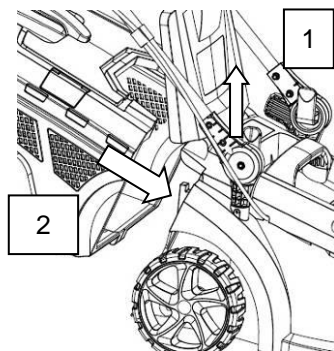

3. Poluzuj pokrywę wyrzucającą. Gdy kosz jest prawidłowo zainstalowany, przylega do tylnej strony kosiarki a tylna pokrywa wyrzucająca zgadza się z górną częścią kosza na trawę. Kosz na trawę posiada wskaźnik po stronie kosza (pozycja 9, rys. 1). Jeśli kosz jest pusty, wskaźnik podnosi się podczas koszenia.

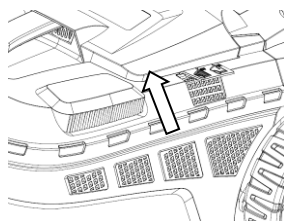

## INSTALACJA MODUŁU AKUMULATOROWEGO

1. Podnieś i przytrzymaj drzwiczki akumulatora na górze.
2. Załóż moduł akumulatorowy rowkami do uchwytu akumulatora i wsuń akumulator na swoje miejsce

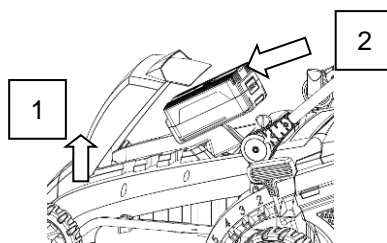

3. Zapewnij, aby zapadka w dolnej części modułu akumulatorowego zatrzasnęła się we właściwej pozycji a moduł akumulatorowy był w pełni założony i zamocowany w urządzeniu przed rozpoczęciem użytkowania.
4. Włóż klucz odłączający.

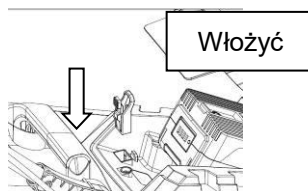

5. Jeśli urządzenie nie będzie używane od razu, nie wkładaj klucza odłączającego.
  6. Zamknij drzwiczki przegrody akumulatorowej.
- Stan akumulatora może być kontrolowany w każdej chwili przez wciśnięcie przycisku na wskaźniku paliwa zamontowanym na rękojeści (pozycja 10, rys. 1).

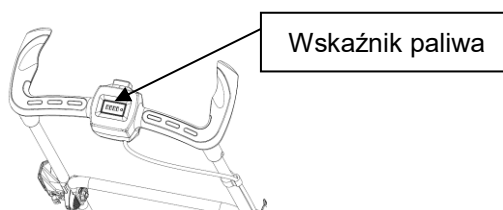

## WYJĘCIE MODUŁU AKUMULATOROWEGO

1. Jeśli chcesz zatrzymać kosiarkę, zwolnij złącze zasilania. Zapamiętaj, że trwa kilka chwil, zanim nóż przestanie się obracać.
2. Otwórz drzwiczki przegrody akumulatorowej.
3. Wyjmij klucz odłączający.
4. Wciśnij i przytrzymaj przycisk zapadki akumulatora w dolnej części modułu akumulatorowego.
5. Przesuń moduł akumulatorowy w górę i wyjmij moduł z kosiarki.

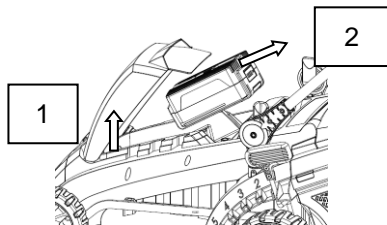

UWAGA: Jeśli pozostawiasz kosiarkę bez nadzoru, zalecamy wyjęcie akumulatora i klucza odłączającego, w celu uniknięcia niekontrolowanego włączenia.

**NIGDY NIE PRÓBUJ PRZEPROWADZAĆ NA KOSIARCE JAKICHKOLWIEK PRAC KONSERWACYJNYCH ANI REGULACJI, DOPÓKI NIE ZOSTAŁ WYJĘTY AKUMULATOR I KLUCZ ODŁĄCZAJĄCY.**

## URUCHOMIENIE/ZATRZYMANIE KOSIARKI

1. Włóż klucz odłączający w pozycji pod rowkiem na kosiarce.
2. Wciśnij i przytrzymaj włącznik bezpieczeństwa (krok 1), wciśnij dwa przyciski zasilania na poziomej lub pionowej stronie (krok 2) a kosiarka zostanie uruchomiona.
3. Jeśli chcesz zatrzymać kosiarkę, zwolnij przyciski zasilania.

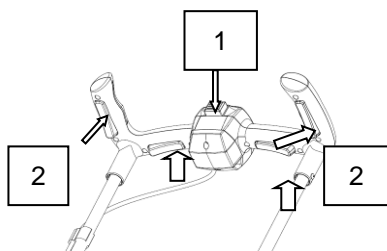

Dla zapewnienia wygody do dyspozycji są cztery różne włączniki zasilania, dwa po każdej stronie rękojeści. Można skorzystać z któregośkolwiek włącznika – pełnią tę samą funkcję.

## USTAWIENIE WYSOKOŚCI GÓRNEJ RĘKOJEŚCI

1. Zwolnij zacisk górnej rękojeści na każdej stronie.
2. Ustaw wysokość rękojeści według swoich potrzeb i zaciśnij zacisk.

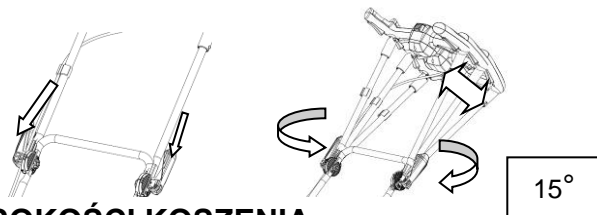

## USTAWIENIA WYSOKOŚCI KOSZENIA

Do regulacji wysokości koszenia użyj dźwigni wysokości koszenia (pozycja 7, rys. 1). Jedną dźwignię ustawi wysokość na wszystkich czterech kołach. Do wyboru jest pięć wysokości koszenia

1. Pociągnij dźwignię wysokości koszenia w bok i przyciśnij do przodu, aby zwiększyć wysokość koszenia i pociągnij do tyłu, aby zmniejszyć wysokość koszenia.

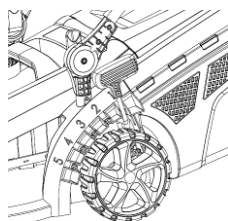

2. Dźwignia powinna wpaść w jeden z wyznaczonych rowków 1–5

## WYMIANA NOŻA KOSZĄCEGO

UWAGA: Wyjmij klucz odłączający. Korzystaj wyłącznie z oryginalnych noży i części zamiennych. Zużyte lub uszkodzone noże i śruby należy wymieniać w całych zestawach tak, aby zapewnić zrównoważenie urządzenia.

1. Odkręć nakrętkę noża w kierunku przeciwnym do ruchu wskazówek zegara.

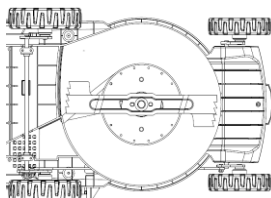

2. Zdemontuj nakrętkę noża, rozpórkę, izolator i nóż.
3. Umieść nowy nóż na oś.
4. Załóż z powrotem izolator i rozpórkę, następnie przykręć na oś matkę noża i dokręć. Nóż powinien leżeć równoległe do ziemi i być wygodnie założony na osi.

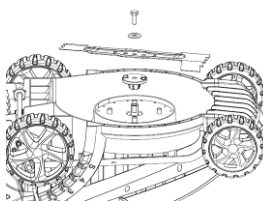

## PRZECHOWYWANIE KOSIARKI

Przed przechowywaniem opuść rękojeść:

1. Poluzuj elementy łączące górnej i dolnej rękojeści i złożź rękojeść według rysunku.
2. Zapobiegij zgnieceniu lub zahaczeniu jakiegokolwiek kabla.

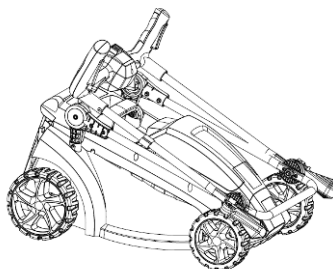

## ŁADOWARKA AKUMULATORA

Akumulator



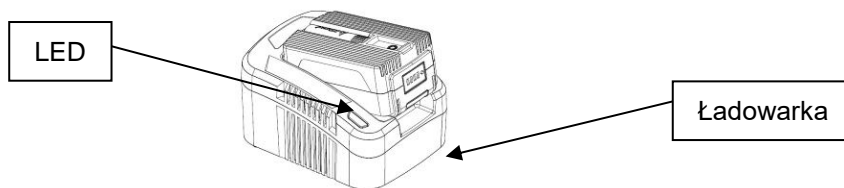

**OSTRZEŻENIE:** Ładowarka ta może być używana z napięciem sieciowym 100-250 V i częstotliwością AC 50-60 Hz.

Aby zredukować niebezpieczeństwo zranień, korzystaj z ładowarki do ładowania modułów akumulatorowych 40 V marki Riwall PRO. Nigdy nie próbuj ładować zwykłych baterii.

**OSTRZEŻENIE:** Jeśli ładowarka jest podłączona do gniazdka i nie świeci żadna kontrolka LED, wyjmij ją z gniazdka i oddaj do kontroli w najbliższym autoryzowanym ośrodku serwisowym. Nie próbuj używać ładowarki.

#### **Sygnalizacja kontrolki stanu.**

kontrolki LED sygnalizują stan pracy i stan naładowania akumulatora.

- LED świeci nieprzerwanie na czerwono – ładowarka jest gotowa do ładowania, ale akumulator nie jest podłączony.
- LED mruga na zielono. Akumulator się ładuje.
- LED świeci nieprzerwanie na czerwono: Akumulator jest w pełni naładowany i może zostać wyjęty.
- LED mruga na czerwono: awaria akumulatora lub przegrzanie.

#### **Ładowanie akumulatora.**

- Podłącz ładowarkę do gniazdka AC 100-250 V (normalne napięcie w gospodarstwach domowych).
- Włóż akumulator do rowków ładowarki i przesunij ją tak, że akumulator zostanie umocowany na swoim miejscu.
- Podczas ładowania akumulatora LED mruga na zielono.

Kiedy akumulator jest w pełni naładowany, kontrolka LED będzie świecić stałym, zielonym światłem.

- Wyjmij akumulator przez wciśnięcie i przytrzymanie przycisku zapadki i wysunięcia z ładowarki.

Akumulatory litowo-jonowe nie mają efektu pamięci – częściowe naładowanie nie spowoduje uszkodzenia akumulatora.

#### **Przechowywanie ładowarki i akumulatora.**

Do długotrwałego przechowywania zaleca się pełne naładowanie akumulatora i przechowywanie w suchym miejscu w temperaturze pomiędzy 10–25 °C.

- Ładowarka powinna być przechowywana w takich samych warunkach jak akumulator. Uważaj, aby żadne przedmioty obce takie jak na przykład opiłki metali lub inne przedmioty nie mogły przedostać się do ładowarki poprzez otwory wentylacyjne.

**UWAGA:** Używaj tylko ładowarki i akumulatora dostarczonych z tym urządzeniem

## 40V akkumulátoros fűnyíró indukciós motorral

Modell: RALM 3740i



Gyártó:



GARLAND distributor, s.r.o., Hradecká 1136, 50601 Jičín, Cseh Köztársaság

## MŰSZAKI ADATOK

Modell sz.	RALM 3740i
Névleges feszültség	40 V DC
Akkumulátormodul	Lítium-ionos – RAB 240, RAB 440, RAB 640 (nem tartozék)
Vágásszélesség	37 cm
Vágásmagasság	25-75mm
A fűgyűjtő kosár térfogata	40 L
A kerekek mérete	6 hüvelyk (elől), 7 hüvelyk (hátsó)
Tömeg a modul nélkül	15,5 kg
Fordulatszám	4000 ford./perc
Hangnyomás LpA	83dB(A), K=3dB(A)
Hangteljesítmény LwA	96dB(A), K=3dB(A)
Rezgés értéke	2m/s <sup>2</sup> , K=1,5m/s <sup>2</sup>
Töltő modell sz.	RAC 240, RAC 540 (nem tartozék)

Ezeket az utasításokat az akkumulátormodul és a töltő használati útmutatójával együtt kell olvasni.

## JELZÉSEK

	Biztonsági figyelmeztetés.
	Olvassa el, és tartsa be a használati útmutatóban leírt valamennyi biztonsági utasítást.

	Ne tegye ki a gépet esőnek vagy nedvességnek.
	Kezét és lábát tartsa biztonságos távolságban.
	Akadályozza meg, hogy bárki a közelébe menjen. Legyen óvatos, vigyázzon, nehogy a kirepülő tárgyak sérülést okozzanak a közelben lévőeknek.
	Kezét és lábát tartsa biztonságos távolságban a késtől és a vágási felülettől.
	A szemlélődőket (különösen a gyermekeket és az állatokat) tartsa legalább 15 m távolságban a munkaterülettől.
	Ne vágjon fűvet 15°-nál nagyobb lejtőn. Lejtőn a szintvonalak mentén, ne felfelé és lefelé haladjon.
	Kapcsolja ki és vegye ki a szétkapcsoló kulcsot, ha a gépen beállítást végez, ha tisztítja vagy áthelyezi, és ha bármennyi időre felügyelet nélkül hagyja.

## A FŰNYÍRÓ FŐ ALKATRÉSZEI

2

10

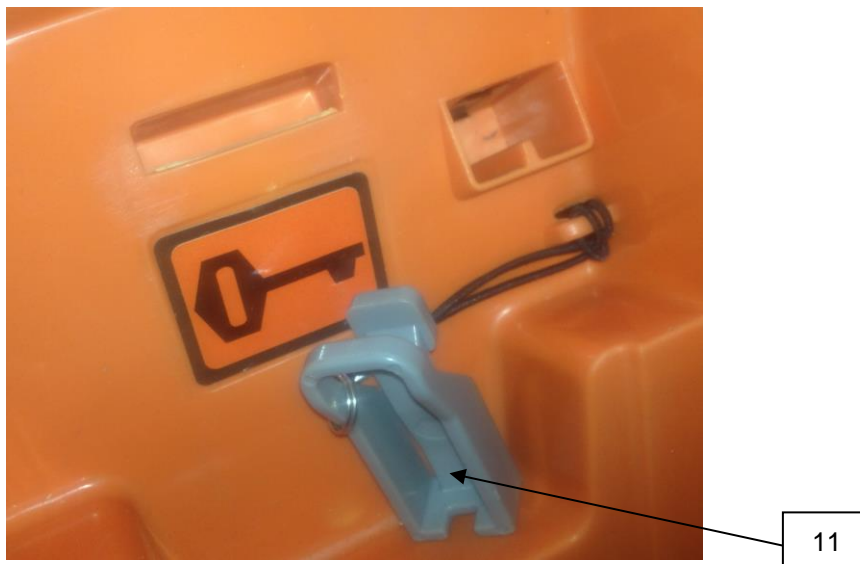
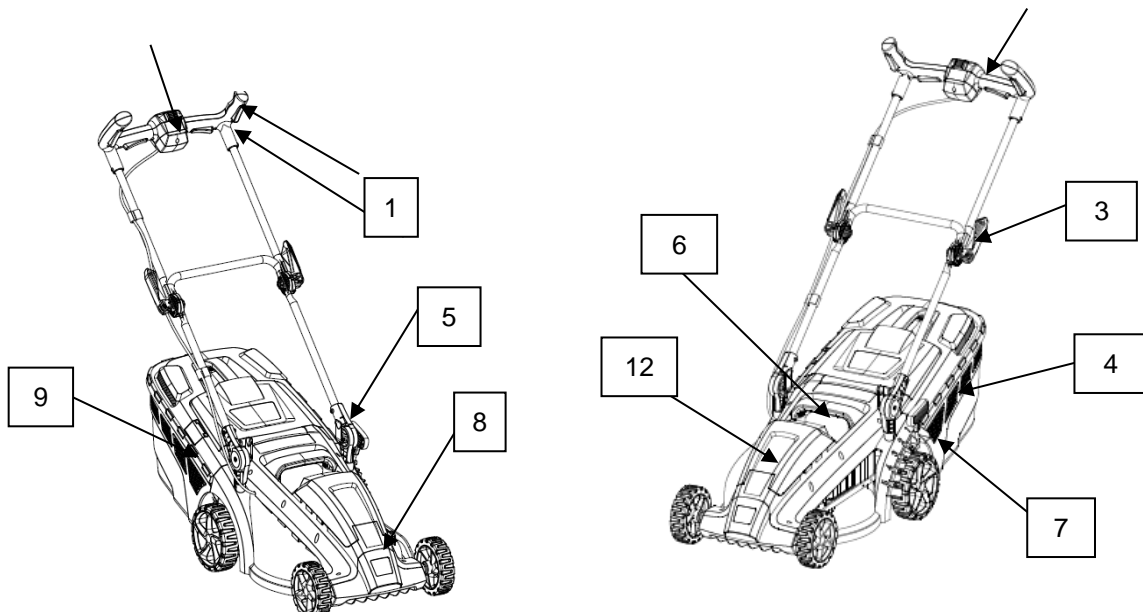

## 1. ÁBRA

1. Tápellátás kapcsoló (4 kapcsoló, a fogantyú mindkét oldalán 2)
2. Biztonsági kapcsoló
3. Szárnyas anyacsavar
4. Fűgyűjtő kosár
5. A fogantyú anyacsavarja
6. Szállítófogantyú
7. A vágási magasság beállítására szolgáló kar
8. Az akkumulátor helye
9. A fűgyűjtő kosár telítettségének jelzése
10. Az akkumulátor kapacitásának jelzése
11. Szétkapcsoló kulcs (biztonsági kapcsoló)
12. Akkumulátor

## BIZTONSÁGI UTASÍTÁSOK

---

## OLVASSA EL VALAMENNYI UTASÍTÁST



**FIGYELMEZTETÉS:** Áramütés veszélyének csökkentése érdekében az elektromos fűnyírók használata során mindig meg kell tenni az alapvető biztonsági intézkedéseket, beleértve az alábbiakat:

Sérülésveszély fenyegethet, ha a fűnyírót a gyűjtőkosár felhelyezése nélkül működteti

**FIGYELMEZTETÉS:** Bármilyen más tartozék vagy kiegészítő eszköz használata fokozhatja a sérülésveszélyt



**VIGYÁZAT:** Akkumulátoros fűnyírók esetében kizárólag a meghatározott típusú és gyártójú, azonos tartalék akkumulátort, valamint a hosszabbító kábelek rögzítésére szolgáló eszközt használjon.

### MINDEN FŰNYÍRÓTÍPUHOZ

- 1) Kerülje a veszélyes környezetet. Ne használja a fűnyírót nedves vagy vizes helyeken.
- 2) Ne használja esőben
- 3) A gyermekeket tartsa biztonságos távolságban. Minden látogatót tartson biztonságos távolságban a munkaterülettől.
- 4) Öltözzön megfelelően. Ne viseljen nyitott, laza ruhát, mert beakadhat a mozgó alkatrészekbe. A szabadban végzett munka közben javasoljuk gumikesztyű és munkacipő viselését.
- 5) Viseljen védőszemüveget. Mindig használjon arcvédőt vagy porvédő maszkot, ha poros környezetben dolgozik.
- 6) Használjon megfelelő eszközöket. Ne használja a fűnyírót a rendeltetésétől eltérő célra.
- 7) Ne terhelje túl a fűnyírót. Jobban és biztonságosabban ellátja a feladatát, ha olyan sebességgel használja, amire tervezték.
- 8) Ne essen túlzásokba. Mindig álljon stabilan és biztonságosan.
- 9) Legyen óvatos. Figyeljen arra, amit csinál. Használja a józan eszét. Ne dolgozzon a fűnyíróval, ha fáradt.
- 10) Ha a fűnyírót nem használja, bent tárolja. A fűnyírót fedett, száraz helyen, gyermekektől távol kell tárolni.
- 11) Gondosan tartsa karban a fűnyírót. Tartsa a vágóéleket élesen és tisztán, hogy a legjobban és biztonságosan működjön. Tartsa be a kenésre és a tartozékok cseréjére vonatkozó utasításokat. Rendszeresen ellenőrizze a fűnyíró kábeleit, és ha sérültek, cseréltesse ki őket szakszervizben. Rendszeresen ellenőrizze a hosszabbító kábeleket, ha sérültek, cserélje ki őket. Tartsa a fogantyúkat tisztán és szárazon, ügyeljen rá, hogy ne legyenek olajosak vagy zsírosak.
- 12) A burkolatoknak a helyükön kell lenniük, működőképes állapotban.
- 13) Tartsa élesen a késeket.
- 14) Kezét és lábát tartsa távol a vágási területtől.
- 15) A fűnyíró kése által kivágódott tárgyak súlyos sérülést okozhatnak. Minden fűnyírás előtt gondosan át kell nézni a gyepet, és el kell távolítani minden tárgyat.
- 16) Ha a fűnyíró idegen tárgyba ütközik, a következőképpen járjon el:
  - i) Állítsa le a fűnyírót. Engedje el a kapcsolót.
  - ii) Ellenőrizze, hogy nem történt-e sérülés.
  - iii) A fűnyíró beindítása és kezelése előtt mindig hártson el minden hibát.
- 17) Csak ugyanolyan tartalék késeket használjon.

### KIEGÉSZÍTÉS AKKUMULÁTOROS FŰNYÍRÓKHOZ

- a) Ne végezzen cserét a fűnyírón esőben vagy nedves környezetben.

- 
- d) Ne használja az akkumulátoros fűnyírót esőben.
- c) Az akkumulátorok cseréjekor valamennyi akkumulátort egyszerre kell cserélni. Az új és lemerült akkumulátorok vegyesen történő használata esetén megnőhet a belső nyomás a cellákban, és a lemerült akkumulátor megrepedhet. (Az egynél több önállóan cserélhető primer akkumulátort használó termékekre vonatkozik.)

Az olyan akkumulátoros fűnyírók esetében, amelyek elektrolizáló cellás szellőztetett akkumulátorral működnek, azt a felhasználónak az elején vagy rendszeresen fel kell töltenie.

**FIGYELMEZTETÉS:** Az elektrolit hígított kénsav, amely a bőrre és a szemre ártalmas. Vezeti az elektromos áramot, és maró hatása van. Be kell tartani a következőket:

- a) Teljesen védje a szemét, és viseljen védőöltözetet.
- b) Ha az elektrolit a bőrrel érintkezik, azonnal öblítse le vízzel.
- c) Ha az elektrolit a szemébe kerül, azonnal öblítse ki alaposan a szemét vízzel, és forduljon orvoshoz.

## A FŰNYÍRÓ BIZTONSÁGOS KÖVETÉSE

### I. ÁLTALÁNOS HASZNÁLAT

1. Beindítás előtt olvassa el a gépen és a használati útmutatóban szereplő utasításokat, és tartsa be őket.
2. Ne tegye a kezét vagy a lábát a gép közelébe vagy alá. Mindig biztonságos távolságban álljon a kidobónyílástól.
3. A gép használatát csak ezt az útmutatót ismerő felelős, felnőtt személyeknek tegye lehetővé.
4. Távolítsa el a területről a köveket, drótokat, játékokat stb., amelyeket a kés kidobhat. Álljon a fogantyú mögött, ha a motor jár.
5. A munka megkezdése előtt ellenőrizze, hogy a munkaterületen nincsenek nézelődők. Ha valaki a munkaterületre lép, azonnal állítsa le a gépet.
6. Ne használja a gépet mezítláb vagy szandálban. Mindig stabil lábbeliben dolgozzon.
7. Ne húzza hátrafelé a fűnyírót, ha nem elengedhetetlenül szükséges. Vágás előtt és közben, ha hátrafelé mozog, mindig nézzen lefelé és maga mögé.
8. Soha ne irányítsa a kidobott anyagot senkire. Kerülje el, hogy az anyag falra vagy valamilyen akadályra dobódjon, mert visszacsapódhat a kezelőre. Kavicsos felületeken való áthaladáskor állítsa le a fűnyíró kését.
9. Ne használja a gépet, ha nincs felszerelve, vagy nem működik a komplett gyűjtőkosár, a kimeneti vagy a hátsó burkolat, valamint a többi biztonsági elem.
10. Soha ne hagyja a gépet működés közben felügyelet nélkül.
11. A gép tisztítása, a gyűjtőkosár kiürítése vagy a garat burkolatának levétele előtt mindig állítsa le a motort, és várja meg, amíg a kés teljesen leáll.
12. A gépet csak nappali fény, vagy jó minőségű mesterséges megvilágítás mellett használja.
13. Ne használja a gépet alkohol, gyógyszer vagy kábítószer hatása alatt.
14. Soha ne használja a fűnyírót nedves fűben. Mindig stabilan álljon; soha ne fusson, csak sétáljon.
15. Beindítás előtt csatlakoztassa le a meghajtórendszert, ha a gép el van látva ilyennel
16. Ha a gép rendellenesen rázkódni kezd, állítsa le a motort, és azonnal állapítsa meg az okát. A rázkódás többnyire valamilyen problémát jelez.
17. A géppel végzett munka során mindig használjon védőszemüveget.
18. Lásd a gyártónak a megfelelő kezelésre és a tartozékok felszerelésére vonatkozó utasításait. Csak

---

a gyártó által jóváhagyott tartozékokat használjon.

## II. MUNKA A LEJTŐN

A csúszás vagy elesés miatt bekövetkező, súlyos sérülést okozó balesetek legtöbbször lejtőn következnek be. A lejtőn végzett munka különös figyelmet igényel. Ha kényelmetlenül érzi magát a lejtőn, ne nyírjon fűvet.

- a) 1. A szintvonalak mentén, ne felfelé és lefelé haladjon. Nagyon vigyázzon, ha lejtőn irányt változtat.
- b) Figyeljen a lyukakra, keréknyomokra, dombokra, kövekre és más rejtett tárgyakra. Egyenetlen terepen elcsúszhat vagy eleshet. A magas fűben akadályok bújhatnak meg.
- c) Ne vágjon nedves fűvet, és ne dolgozzon nagyon meredek lejtőn. Instabil járás miatt elcsúszhat vagy eleshet.
- d) Ne vágjon fűvet lejtők, árkok vagy töltések közelében. Elveszítheti a stabilitását vagy az egyensúlyát.

## III. GYERMEKEK

- e) Ha a fűnyírót kezelő személy nem ügyel a gyermekek jelenlétére, tragikus baleset történhet. A gyermekeket gyakran nagyon csábítja a fűnyíró és a fűnyírás. Soha ne feltételezze, hogy a gyermekek ott maradnak, ahol utoljára látta őket.
- f) Tartsa a gyermekeket biztonságos távolságban a fűnyírás helyétől, és gondoskodjon róla, hogy egy felnőtt (más, mint a fűnyíró kezelője) ügyeljen rájuk.
- g) Ha gyermekek lépnek be a fűnyíró munkaterületére, vigyázzon, és kapcsolja ki a fűnyírót.
- h) Soha ne engedje, hogy gyermekek kezeljék ezt a gépet.
- i) Legyen különösen óvatos, ha sarkok, bokrok, fák vagy más olyan tárgyak közelében van, amelyek akadályozhatják, hogy jól rálásson a gyermekekre.

## IV. SZERVIZ

1. Figyeljen rá, hogy minden csavar és anya megfelelően meg legyen húzva, hogy biztosítsa a gép megfelelő működését.
2. Soha ne módosítsa a biztonsági berendezéseket. Rendszeresen ellenőrizze, hogy megfelelően működnek-e.
3. Távolítsa el a fűnyíróból a felgyülemlett fűvet, leveleket és egyéb szennyeződések.
4. Ha idegen tárgyba ütközik, állítsa le a gépet, és vizsgálja át. Újraindítás előtt javítsa meg, ha szükséges.
5. Soha se végezzen semmiféle beállítást vagy javítást, ha a motor jár.
6. Gyakran ellenőrizze a gyűjtőkosár és a kimenet burkolatának elemeit, és szükség esetén cserélje ki őket a gyártó által ajánlott alkatrészekre.
7. A fűnyíró kései élesek. A kések kezelésekor legyen nagyon óvatos, és használjon védőkesztyűt, vagy csomagolja be a késeket.
8. Ellenőrizze a biztonsági és tájékoztató címkéket, és szükség esetén cserélje ki őket.

### **Biztonsági utasítások**

#### 1.1 Oktatás



- 
- a. Figyelmesen olvassa el a használati és szervizelési útmutatót. Ismerkedjen meg teljesen a kezelőelemekkel és a gép helyes használatával.
  - b. Soha ne engedje, hogy gyermekek kezeljék az elektromos fűnyírót.
  - c. Akadályozza meg, hogy más személyek, különösen gyermekek és háziállatok a munkaterületre lépjenek.
  - d. Ne használja a fűnyírót a rendeltetésétől eltérő célra.

## 1.2 ELŐKÉSZÍTÉS

- a. Alaposan nézze át a területet, ahol a gépet használni fogja, és távolítsa el az összes követ, ágat, drótot, csontot és egyéb idegen tárgyakat.
- b. Ne használja a gépet mezítláb vagy szandálban. Mindig viseljen stabil lábbelit.
- c. A motor beindítása előtt kapcsolja le a meghajtószerkezetet vagy a hajtótengely-kapcsolót.
- d. Soha ne kísérelje meg az alváz magasságának beállítását, ha a motor jár.
- e. Fűnyírást csak nappali fény, vagy jó minőségű mesterséges megvilágítás mellett végezzen.
- f. Soha ne használja a gépet nedves fűben. Mindig álljon rendszeren, stabilan. Mindig tartsa erősen a fűnyíró fogantyúját, és normál tempóban haladjon, soha ne fusson.

## 1.3 Működtetés

- a. Ne tegye a kezét vagy a lábát a forgó alkatrészek közelébe vagy alá. Mindig biztonságos távolságban álljon a kidobónyílástól.
- b. Ha kavicsos ösvényen, járdán vagy úton halad át, állítsa le a fűnyíró kését.
- c. Ha idegen tárgyba ütközik, állítsa le a motort, húzza ki a kábelt, alaposan ellenőrizze át a fűnyírót, hogy nem sérült-e meg, és a motor ismételt beindítása és a munka folytatása előtt hárítsa el az esetleges hibákat.
- d. Ha a gép szokatlanul rázkódni kezd, kapcsolja ki a motort, és azonnal állapítsa meg az okát. A rázkódás többnyire valamilyen problémát jelez.
- e. Mindig állítsa le a motort és húzza ki, ha a gépet elhagyja, mielőtt a fűnyíró házát tisztítja, vagy bármilyen javítást ill. ellenőrzést végez rajta.
- f. A gyűjtőkosár kiürítése vagy a garat burkolatának levétele előtt mindig állítsa le a motort, és várja meg, amíg a kés teljesen leáll.
- g. A szintvonalak mentén, soha ne felfelé és lefelé haladjon. Különösen legyen óvatos, ha lejtőn irányt változtat. Ne nyírjon fűvet túl meredek lejtőn. Soha ne használja a fűnyírót megfelelően felhelyezett védőburkolatok, fedőlapok vagy egyéb biztonsági berendezések nélkül.
- g. Ne mossa tömlővel, kerülje el, hogy a motorba és az elektromos csatlakozásokba víz kerüljön.

## 1.4 Karbantartás

- a. Rendszeresen, rövid időközönként ellenőrizze, hogy rendszeren meg vannak-e húzva a motor és a kés csavarjai.
- b. Figyeljen rá, hogy minden csavar, anya és csapszeg megfelelően meg legyen húzva, hogy biztosítsa a gép megfelelő működését.
- c. Gyakran ellenőrizze, nem sérült-e, vagy nem használdott-e el túlságosan a kosár, az elhasználdott kosarat cserélje ki. Ellenőrizze, hogy a cserekosár megfelel-e az eredeti gyártó ajánlásainak vagy specifikációinak.
- d. Ha a kés meghajlott vagy törött, cserélje ki. A nem kiegyensúlyozott kés rezgéseket okoz, amelyek károsíthatják a meghajtóegységet, vagy sérülést okozhatnak.

- 
- e. A tompa kést mindkét végén azonosan élezze meg, hogy kiegyensúlyozott maradjon.
  - f. Alaposan tisztítsa meg a kést és ellenőrizze az egyensúlyát úgy, hogy vízszintes helyzetben a közepén levő nyílásban egy vékony szöggel alátámasztja. A késnem vízszintes helyzetben kell maradnia. Ha valamelyik vége lefelé billen, távolítsa el némi anyagot a nehezebb vagy alacsonyabb végéből, hogy egyensúlyba kerüljön. A kés akkor van egyensúlyban, ha egyik vége sem billen le.

## ÖSSZESZERELÉS

### KICSOMAGOLÁS

A gépet először össze kell állítani.

- Óvatosan vegye ki a gépet és a tartozékokat a dobozból. Ellenőrizze, hogy a csomag tartalmának minden eleme megvan-e.
- Alaposan ellenőrizze át a terméket, hogy nem sérült-e meg szállítás közben.
- A csomagolóanyagot ne dobja ki, amíg a terméket teljesen le nem ellenőrizte, és nem használta a gépet.

### A CSOMAG TARTALMA

- Fűnyíró
- Szétkapcsoló kulcs (11. pont az 1. ábrán)
- Fűgyűjtő kosár
- Használati útmutató

### A FOGANTYÚ SZÉTNYITÁSA ÉS ÖSSZEÁLLÍTÁSA

1. Húzza a felső fogantyút felfelé és hátra, hogy üzemi helyzetbe állítsa. Ügyeljen rá, hogy a fogantyú a helyére ugorjon.
2. A csavarok segítségével rögzítse a felső fogantyút mindkét oldalon.

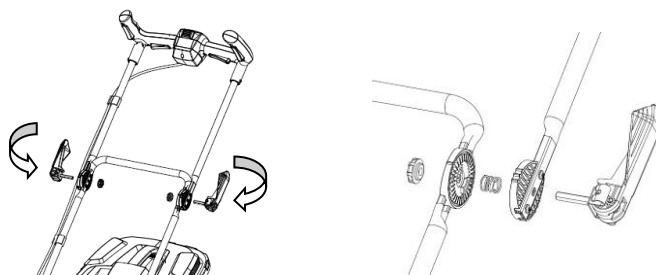

3. A gyorsrögzítők segítségével rögzítse az alsó fogantyút mindkét oldalon.

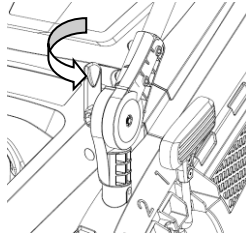

1. Az alsó fogantyút csúsztassa be a megfelelő állásban.
2. A csavarok segítségével rögzítse a felső fogantyút mindkét oldalon.

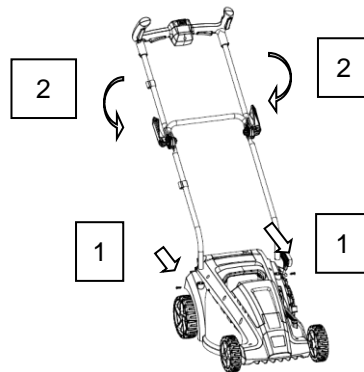

## A FÜGYŰJTŐ KOSÁR FELSZERELÉSE

A fűnyíró használatakor mindig használja a fűgyűjtő kosarat.

1. Emelje fel a hátsó kidobó fedelet.
2. Emelje fel a gyűjtőkosarat a fogantyújánál fogva, és helyezze a kidobó fedél alá úgy, hogy a fűgyűjtő kosár peremén lévő kampók beleilleszkedjenek a fogantyúkonzolok vágataiba.

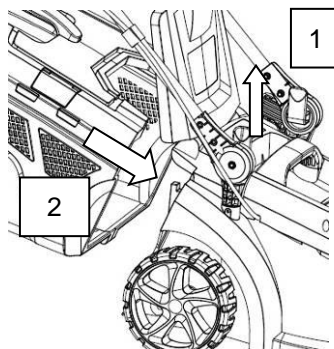

3. Engedje le a kidobó fedelet. Ha megfelelően van felszerelve, a fűgyűjtő kosár ráfekszik a fűnyíró hátsó részére, és a hátsó kidobó fedél illeszkedik a fűgyűjtő kosár felső részéhez.

A fűgyűjtő kosár oldalán van egy jelzés (1. ábra 9. pont). Ha a kosár üres, a mutató fűnyírás közben emelkedik.

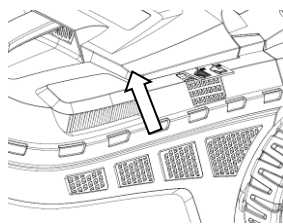

## AZ AKKUMULÁTORMODUL BEHELYEZÉSE

1. Emelje fel, és tartsa meg az akkumulátorajtót.

2. Helyezze az akkumulátormodult a vágatokkal az akkumulátortartóba, csúsztassa az akkumulátort a megfelelő helyzetbe

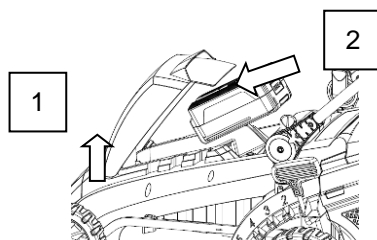

3. Gondoskodjon róla, hogy az akkumulátormodul alján lévő retesz bepattanjon, és az

akkumulátormodul teljesen illeszkedjen és rögzítve legyen a termékben, mielőtt elkezdi a munkát.

4. Tegye be a szétkapcsoló kulcsot.

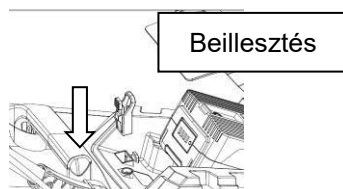

5. Ha a gépet nem használja azonnal, akkor ne tegye be a szétkapcsoló kulcsot.

6. Csukja be az akkumulátortartó ajtaját.

Az akkumulátor állapotát bármikor ellenőrizheti, ha megnyomja a fogantyúra szerelt üzemanyagjelző gombját. (1. ábra 10. pont).

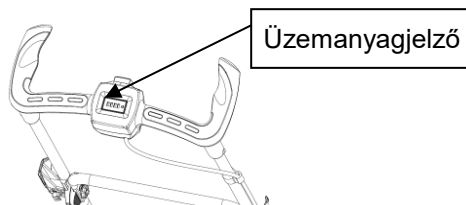

## AZ AKKUMULÁTORMODUL ELTÁVOLÍTÁSA

1. Ha meg akarja állítani a fűnyírót, engedje el a tápellátás kapcsolót. Ne felejtse el, hogy eltart néhány másodpercig, míg a kés teljesen abbahagyja a forgást
2. Nyissa ki az akkumulátortartó ajtaját
3. Távolítsa el a szétkapcsoló kulcsot.
4. Nyomja meg és tartsa lenyomva az akkumulátormodul alján lévő akkumulátorretesz gombját.
5. Húzza az akkumulátormodult felfelé, és vegye ki a fűnyíróból.

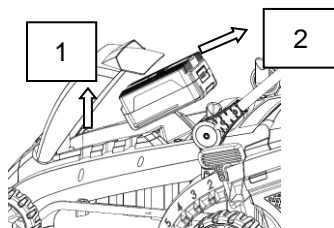

MEGJEGYZÉS: Ha felügyelet nélkül hagyja a fűnyírót, javasoljuk, hogy vegye ki mind az akkumulátort, mind a szétkapcsoló kulcsot, hogy megakadályozza a véletlen bekapcsolást.

**SOHA NE PRÓBÁLJON A FŰNYÍRÓN BÁRMIFÉLE KARBANTARTÁST VAGY BEÁLLÍTÁST VÉGEZNI, AMÍG NEM TÁVOLÍTOTTA EL MIND AZ AKKUMULÁTORMODULT, MIND A SZÉTKAPCSOLÓ KULCSOT.**

## A FŰNYÍRÓ BEINDÍTÁSA/MEGÁLLÍTÁSA

1. Tegye be a szétkapcsoló kulcsot a helyére a fűnyírón, a vajat alá.
2. Nyomja le és tartsa lenyomva a biztonsági kapcsolót (1. lépés), nyomja meg a két tápellátás gombot a vízszintes vagy a függőleges oldalon (2. lépés), és a fűnyíró beindul.
3. Ha meg akarja állítani a fűnyírót, engedje el a tápellátás gombot.

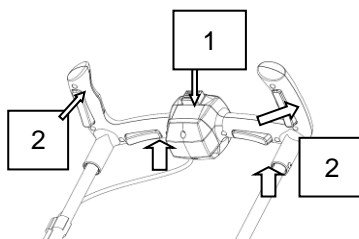

Kényelme érdekében négy különböző tápellátás gomb áll rendelkezésére, kettő-kettő a fogantyú mindkét oldalán. Ezek közül a kapcsolók közül bármelyiket használhatja - mind ugyanarra szolgál.

## A FELSŐ FOGANTYÚ MAGASSÁGÁNAK BEÁLLÍTÁSA

1. Engedje ki mindkét oldalon a felső fogantyú bilincset.
2. Állítsa be a fogantyú magasságát igény szerint, majd rögzítse a bilincseket.

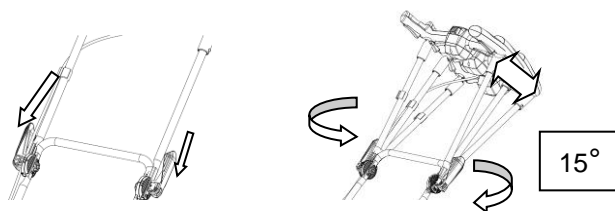

---

## A VÁGÁSI MAGASSÁG BEÁLLÍTÁSA

A vágási magasság beállításához használja a vágási magasság kart (1. ábra, 7. pont). Ez az egyetlen kar beállítja mind a négy kerék magasságát. Öt vágási magasság közül választhat

1. Húzza a vágási magasság kart oldalra, majd nyomja előre a vágási magasság növeléséhez, és húzza hátra a vágási magasság csökkentéséhez.

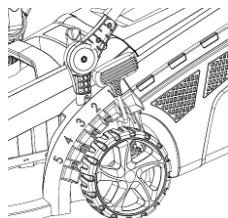

2. Pattintsa be a kart az 1 - 5 jelzésű vágatok egyikébe

## A VÁGÓKÉS CSERÉJE

MEGJEGYZÉS: Távolítsa el a szétkapcsoló kulcsot. Csak eredeti pótkéseket és alkatrészeket használjon. Az elhasználdott vagy sérült részeket készletenként cserélje ki, hogy ne sérüljön az egyensúly.

1. A kés anyacsavarját az óramutató járásával ellentétes irányba forgatva engedje ki.

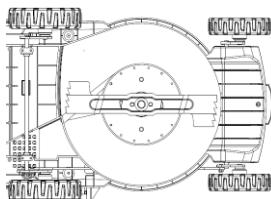

2. Vegye le a kés anyacsavarját, a távtartót, a szigetelőt és a kést.
3. Helyezzen új kést a tengelyre.
4. Tegye vissza a szigetelőt és a távtartót, majd csavarja fel a tengelyre a kés anyacsavarját, és húzza meg. A késnek a földdel párhuzamosan kell állnia, kényelmesen elhelyezve a tengelyen.

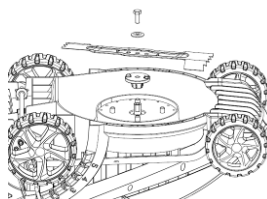

## A FÚNYÍRÓ TÁROLÁSA

Elraktározás előtt engedje le a fogantyút:

1. Engedje ki a felső és alsó fogantyú csatlakozóelemeit, és csukja össze a fogantyút az ábra szerint.
2. Óvja a kábeleket a sérüléstől és becsípődéstől.

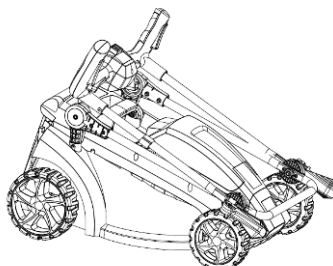

## AKKUMULÁTORTÖLTŐ

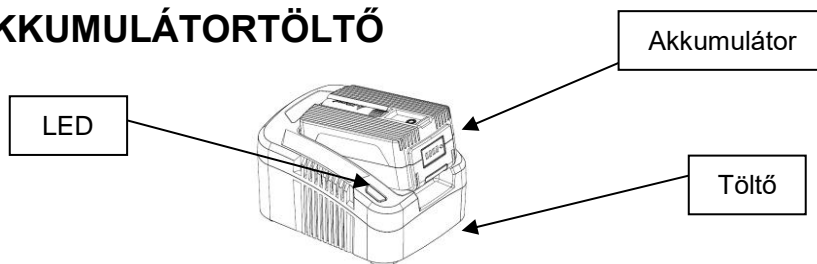

**FIGYELMEZTETÉS:** Ez a töltő 100-250 V tápfeszültséggel és AC 50-60 Hz frekvencián használható. Sérülés elkerülése érdekében a töltőt Riwall PRO 40 V-os akkumulátormodulok töltésére használja. Soha ne kísérelje meg nem tölthető akkumulátorok töltését.

**FIGYELMEZTETÉS:** Ha a töltő csatlakoztatva van az aljzatba, és egyik LED-es kontroll-lámpa sem világít, húzza ki, és ellenőriztesse a legközelebbi szakszervizben. Ne kísérelje meg a töltő használatát.

### Az állapotjelző kontroll-lámpák.

- A LED-es kontroll-lámpák az üzemi állapotot és az akkumulátor töltöttségi szintjét jelzik.
- A LED folyamatosan pirosan világít - a töltő kész a töltésre, de nincs csatlakoztatva az akkumulátor.
- A LED zölden villog. Az akkumulátor töltődik.
- A LED folyamatosan zölden világít: Az akkumulátor teljesen feltöltött, ki lehet venni.
- A LED pirosan villog: az akkumulátor meghibásodott vagy túlmelegedett.

### Az akkumulátor töltése.

- Csatlakoztassa a töltőt 100-250 V AC aljzatba (normál háztartási feszültség).
- Tegye az akkumulátort a töltő vágataiba, és csúsztassa be, amíg nem lesz rögzítve a helyén.
- Az akkumulátor töltése közben a LED zölden villog.

Amint az akkumulátor teljesen feltöltődött, a LED-es kontroll-lámpa folyamatosan zölden világít.

- Nyomja meg és tartsa lenyomva a retesz gombját, és húzza ki az akkumulátort a töltőből.

A lítium-ionos akkumulátoroknál nincs memória effektus - a részleges feltöltés nem károsítja az akkumulátort.

### A töltő és az akkumulátor tárolása.

Hosszú távú tároláshoz javasoljuk, hogy teljesen töltsen fel az akkumulátort, és száraz helyen, 10-25°C hőmérsékleten tárolja.

- A töltőt az akkumulátorral azonos körülmények között tárolja. Figyeljen rá, hogy semmilyen idegen tárgy, pl. fémforgács vagy egyéb tárgyak ne kerülhessenek a töltőbe a szellőzőnyílásokon keresztül.

**FIGYELMEZTETÉS:** Kizárólag az ehhez a géphez kapott töltőt és akkumulátort használja.

**NA NIŽE UVEDENÉ VÝROBKY JE VYPRACOVÁNO ES PROHLÁŠENÍ O SHODĚ – CE / NA NIŽŠIE UVEDENÉ PRODUKTY PLATÍ ES PSH – CE / DIE FOLGENDEN PRODUKTE VON DER EG-KONFORMITÄTSERKLÄRUNG ABGEDECKT – CE / NASTĘPUJĄCE PRODUKTY OBJĘTE DEKLARACJĄ ZGODNOŚCI WE – CE / NASLEDNJI IZDELKI, KI JIH IZJAVI ES O SKLADNOSTI ZAJEMA – CE / A KÖVETKEZŐ TERMÉKEK ALKALMAZANDÓ AZ EK MEGFELELŐSÉGI NYILATKOZAT - CE**

AKUMULÁTOROVÝ FOUKAČ	RABL 40I
AKUMULÁTOROVÝ PLOTOSTŘIH	RAHT 5640
AKUMULÁTOROVÁ PROŘEZÁVACÍ PILA	RAPS 2040
AKUMULÁTOROVÁ ŘETĚZOVÁ PILA	RACS 3540I
AKUMULÁTOROVÁ SEKAČKA	RALM 3740I
AKUMULÁTOROVÝ VYŽÍNAČ	RALT 3040
AKUMULÁTOROVÝ PLOTOSTŘIH S DLOUHÝM DOSAHEM	RAPH 5240

Podle zák. / podľa zákona / Nach dem Gesetz / zgodnie z ustawą / V skladu z zakonom / Törvény értelmében  
č. 22/1997 Sb., § 13:

ve znění / v znení / geändert / zmieniony / spremenjena / módosított  
71/2000 Sb., 102/2001 Sb., č.205/2002 Sb., 226/2003 Sb., 277/2003 Sb., 186/2006 Sb., 229/2006 Sb., 481/2008 Sb., 281/2009 Sb.,  
490/2009 Sb., 155/2010 Sb., 34/2011 Sb., č.100/2013 Sb., č.64/2014 Sb., č.91/2016 Sb.

a v souladu se zákonem / a v súlade so zákonom / und in Übereinstimmung mit dem Gesetz / i zgodnie z prawem / in v skladu z zakonom / és a törvényrel összhangban  
90/2016 Sb.

Výrobce prohlašuje výhradně na vlastní zodpovědnost, že níže uvedené zařízení splňuje všechna příslušná ustanovení předmětných předpisů Evropského společenství:  
PO DOHODĚ SE ZÁKAZNÍKEM MŮŽE VÝROBCE ZASLAT CELOU KOPII ES PROHLÁŠENÍ O SHODĚ.

Výrobca prehlasuje výhradne na vlastnú zodpovednosť, že nižšie uvedené zariadenie spĺňa všetky príslušné ustanovenia predmetných predpisov Európskeho spoločenstva:  
Po dohode so zákazníkom MÔŽE VÝROBCA POSLAŤ CELÚ KÓPIU ES PSH.

Der Hersteller erklärt, ausschließlich auf eigene Verantwortung, dass die folgenden Geräte mit allen einschlägigen Bestimmungen der Rechtsvorschriften der Europäischen Gemeinschaft in Einklang steht:  
Nach der Einigung Hersteller kann der Kunde Kopie der EG-Konformitätserklärung zu vervollständigen.

Producent deklaruje wyłącznie na własną odpowiedzialność, że następujący sprzęt jest zgodny z wszystkimi odpowiednimi przepisami prawodawstwa Wspólnoty Europejskiej w kwestii:  
Po umowie producent może Klient, aby zakończyć kopię deklaracji zgodności WE.

Proizvajalec izjavlja izključno na lastno odgovornost, da je naslednja oprema izpolnjuje vse ustrezne določbe zakonodaje Evropske skupnosti na vprašanje:  
Po dogovoru pločevinka proizvajalec kupec za dokončanje izvod izjave ES o skladnosti.

A gyártó kijelenti, kizárólag saját felelősségükre, hogy az alábbi berendezés megfelel minden vonatkozó európai közösségi jogszabályok kérdést:  
Miatán a megállapodás az ügyfél gyártó teljes másolatot, az EK-megfelelőségi nyilatkozatot.

- **EU 2006/42/EU, 2009/127/EU, 2012/32/EU, 95/16/EC**
- **EU 2014/30/EU**
- **EU 86/594/EHS, 2000/14/EU, 2005/88/EU**
- **EU 2011/65/EU**

a příslušným předpisům a normám, které z těchto nařízení (směrnic) vyplývají  
a príslušným predpisom a normám, ktoré z týchto nariadení (smerníc) vyplývajú  
und die einschlägigen Vorschriften und Normen, die dieser Vorschriften (Richtlinien) unter  
oraz odpowiednie przepisy i normy, które z tych przepisów (wytycznych) pod  
in ustreznimi predpisi in standardi, ki teh predpisov (smernice) pod  
és a vonatkozó előírások és szabványok, amelyek az e rendeletek (iránymutatások)



## Záznamy o servisních prohlídkách

Servisní prohlídka se provádí pouze v autorizovaném servisním středisku a je prováděna na náklady zákazníka.

Datum servisní prohlídky	Datum příští servisní prohlídky	Razítko servisu	Provedené práce

## Záznamy o záručních opravách

Datum přijetí	Datum opravy	Razítko servisu	Popis závady a provedené práce

Seznam autorizovaných servisních středisk najdete na [www.garland.cz](http://www.garland.cz).



Cub Cadet



ARNOLD

Agri-Fab

RYOBI



Riwall PRO



TurfMaster

# Záruční list

Prodávající potvrzuje, že zboží bude způsobilé k použití pro obvyklý účel nebo si zachová obvyklé vlastnosti po dobu 24 měsíců od jeho převzetí kupujícím. Na zboží zn. Cub Cadet je poskytována prodloužená záruka 3 roky dle podmínek výrobce (MTD Product) a na zboží zn. GTM Professional a Riwal PRO 4 roky ode dne převzetí zboží kupujícím. Závazek prodávajícího z prodloužené záruky je dán pouze v případě, že kupující předloží zboží každý rok k pravidelné servisní prohlídce u autorizovaného servisu. Náklady spojené se servisní prohlídkou hradí kupující. Na prodlouženou záruku, která je poskytována nad rámec základní záruční lhůty, se nevztahuje 30ti denní lhůta pro vyřízení reklamace. Na motory Briggs Stratton, Honda, Kawasaki a Kohler platí záruční doba dle záručních podmínek Briggs Stratton, Honda, Kawasaki a Kohler. Běh záruční lhůty počíná běžet dnem převzetí zboží vyznačeném na tomto záručním listu.

## Rozsah záruky:

Ze záruky jsou vyjmuty veškeré díly a součásti, podléhající při užívání přirozenému opotřebením nebo u nichž v důsledku obvyklého užívání dochází ke změně nebo zániku požadovaných vlastností. Tím se rozumí veškeré pohyblivé části stroje, jako např. nože, soukolí převodovek, klínové řemeny, kladky, ložiska, pojezdová kola, startovací mechanismy, spouštěcí spojky sečení, ovládací lanka, rotory, strunové hlavy, jejich součásti, řetězy motorových pil, elektromotory, uhlíky elektromotorů, akumulátory, palivové či vzduchové filtry, brzdová obložení.

Záruka se nevztahuje na opotřebení způsobené obvyklým užíváním zboží a dále na vady způsobené jeho nesprávným a neodborným užíváním a zacházením. Za nesprávné užívání a zacházení (zejm. montáž, uvedení do provozu, vlastní použití, uskladnění, přeprava, údržba) se považuje případ, kdy nebyl brán zřetel na návod k obsluze, obecně závazné předpisy pro práci se zbožím a obecně známá a uznávaná pravidla pro zacházení s obdobnými předměty při respektování zásad běžné péče a obvyklé opatření a dále použití paliva, oleje a dalších obdobných substancí, které výrobce či prodávající nedoporučili.

Záruka se nevztahuje na zboží, u kterého došlo k pokusu o neodbornou opravu nad rámec doporučené údržby nebo provedení takové opravy, případy kdy došlo k použití nepůvodního náhradního dílu, nebo byla provedena změna na výrobku bez souhlasu prodávajícího a při vadách způsobených nedostatečným zajištěním zboží při přepravě a uskladnění zboží.

Záruka se nevztahuje na vady zboží, jednotlivých dílů nebo součástí, které byly způsobeny vnější událostí - například vnějším vlivem mechanickým, chemickým, elektrickým nebo jiným, vady vzniklé poškozením při přepravě a dopravě výrobku, vady vzniklé v důsledku vyšší moci, havárie a zavinění třetí osoby.

Jednotlivá práva, která může kupující uplatnit v případě, kdy se jedná o záruční vadu, jsou upravena v ust. § 2169 a násl. zák.č. 89/2012.

## Způsob uplatnění práv ze záruky:

O tom, zda se jedná o záruku, je oprávněno rozhodnout pouze servisní středisko, které má s GARLAND distributor, s.r.o. uzavřenou servisní smlouvu. Při zjištění závady je kupující povinen ihned zboží uvést mimo provoz a vhodným způsobem zabezpečit proti dalšímu poškození. Bez odkladu kontaktovat prodejce, u kterého stroj zakoupil, a domluvit se s ním na dalším postupu vyřízení reklamace. Při uplatňování práv ze záruky kupující předloží prodejní doklad, který obsahuje údaje jako záruční list (alespoň značku, model a sériové číslo stroje), nebo tento záruční list opatřený datem prodeje a razítkem prodejce. Kupující vždy ověří, zda souhlasí označení a číslo zboží s údaji na záručním listě. U zboží zakoupeného v obchodních řetězcích doporučujeme nechat si vyplnit a potvrdit záruční list na oddělení informací příslušného marketu.

Zboží předá kupující do opravy pouze kompletní se všemi součástmi a příslušenstvím a řádně vyčištěné. Ze zboží, které případně bude do opravy zasláno je nezbytné vyřadit nespoteřebované palivovou směs a olej, řádně zboží zabalit (nejlépe do původního obalu) a zabezpečit pro přepravu. Škody způsobené nedostatečným zabaláním zásilky nelze uznat jako vady v rámci záručních podmínek.

## Identifikace zboží:

Výrobek..... Typ .....

Výrobní ..... Modelové č. ....

Den prodeje ..... Razítko prodejce:

Zákazník byl seznámen s návodem, používáním a obsluhou stroje a byl upozorněn na skutečnost, že pokud je výrobek používán k jinému než běžnému spotřebitelskému použití např. k podnikání nebo komerčnímu využití, je nutnost předložit výrobek k pravidelné servisní prohlídce (první na třech měsících a další 1x za 6 měsíců od data prodeje) po dobu trvání záruční doby. Servisní prohlídka je prováděna na náklady zákazníka.

Jméno a adresa zákazníka .....

.....

IČO : ..... DIČ : .....

podpis zákazníka



Pro elektrické a elektronické nástroje označené tímto symbolem (na výrobku, obalu či v dokumentaci) platí:

S výrobkem nelze nakládat jako s odpadem z domácnosti, a proto jej neodhazujte do popelnice či kontejneru na směsný komunální odpad. Výrobek je třeba odložit v příslušném místě zpětného odběru k recyklaci elektrických a elektronických zařízení. Zajištěním řádné likvidace výrobku pomůžete předjetí potenčnímálím záporným vlivům na životní prostředí a lidské zdraví, které by se mohli projevit v případě likvidace tohoto výrobku nepatřičným způsobem. Podrobnější informace o místech zpětného odběru tohoto výrobku si vyžádejte na vašem obecním úřadu, od firmy zabývající se likvidací domácího odpadu nebo v prodejně, ve které jste výrobek zakoupili.

**GARLAND distributor, s. r. o.**

## ZÁRUČNÝ LIST

### Podmienky záruky:

- Predávajúci poskytuje na tovar v súlade s príslušnými ustanoveniami občianskeho zákonníka záruku v dĺžke 24 mesiacov od dátumu prevzatia tovaru kupujúcim.
- Záručnú lehotu u výrobkov Riwall PRO je možné predĺžiť o 24 mesiacov za predpokladu, že spotrebiteľ predloží výrobok každý rok na servisnú prehliadku, pričom prvá musí prebehnúť najneskôr do 12 mesiacov od dátumu predaja stroja.
- Záruka sa vzťahuje na chyby výrobku, ktoré sa objavia v priebehu záručnej lehoty a ktoré neboli v čase kúpy výrobku zjavné, či ktoré neboli kupujúcemu známe (chyby konštrukčné či chyby materiálu).
- Záruka sa nevzťahuje najmä na chyby vzniknuté z nasledujúcich príčin:
  - zásahom neoprávnenej osoby či neoprávneného servisu do zariadenia, neodbornou manipuláciou so strojom, nesprávnou obsluhou, neodborným alebo neprimeraným zaobchádzaním, použitím a inštaláciou, ktoré sú v rozpore s návodom na použitie, nedodržaním pokynov, uvedených v návode na použitie výrobku, použitím stroja na iné účely, než na aké je určený, použitím neoriginálnych a nevhodných náhradných dielov alebo príslušenstva k stroju, zanedbanou starostlivosťou o výrobok, poškodením výrobku pri preprave (nutné riešiť s dopravcom), umiestnením výrobku v nezodpovedajúcom prostredí
  - poškodením výrobku nadmerným zaťažovaním alebo používaním v rozpore s podmienkami uvedenými v návode na používanie či inej dokumentácii
- Čas od uplatnenia reklamácie až dotedy, keď si kupujúci výrobok z reklamačného konania prevezme, najdlhšie však do termínu, keď je kupujúci povinný si výrobok z reklamačného konania prevziať, sa do záručnej lehoty nepočíta.
- Poskytnutím záruky nie sú dotknuté práva kupujúceho, ktoré sa ku kúpe výrobku vzťahujú podľa zvláštnych právnych predpisov.

### Ďalšie podmienky a ustanovenia:

- Pri zistení poruchy je kupujúci povinný ihneď stroj odstaviť a dopraviť do servisného strediska, prípadne predajcovi, ktorý výrobok predal.
- Pri uplatňovaní nároku na záručný servis je kupujúci povinný predložiť predajný doklad alebo tento vyplnený záručný list opatrený tiež dátumom predaja a pečiatkou predajcu alebo inak preukázať kúpu výrobku u predávajúceho. Ak kupujúci nesplní zhora uvedené povinnosti, nebude reklamácia predávajúcim prijatá na vybavenie.
- Potvrdenie prevádzkarne o uplatnení reklamácie neznamená uznanie reklamovaných porúch.
- Výrobok je zákazník povinný odovzdať na opravu iba kompletný, so všetkými súčasťami a príslušenstvom a riadne vyčistený. Zo stroja, ktorý sa na opravu zasiela, musí byť vyliata nespotrebovaná palivová zmes a výrobok musí byť riadne zabalený, najlepšie v originálnom obale.

Názov a typ stroja

Číslo artikla

Sériové číslo

Dátum predaja

Predajca (pečiatka, podpis, obchodná firma, IČO, sídlo predávajúceho)

Zákazník  
(meno, priezvisko, príp. názov firmy, IČO)

Adresa zákazníka

Podpis zákazníka

(zákazník podpisom potvrdzuje, že prevzal stroj v poriadku a bol oboznámený s jeho používaním)



Cub Cadet



ARNOLD

Agri-Fab

RYOBI



Riwall PRO



TurfMaster

## Záznamy o servisnej prehliadke

Servisná prehliadka sa vykonáva iba v autorizovanom servisnom stredisku a je vykonávaná na náklady zákazníka.

Dátum servisnej prehliadky	Dátum budúcej servisnej prehliadky	Pečiatka servisu	Vykonané práce

## Záznamy o záručných opravách:

Datum prijatia na opravu	Datum opravy	Pečiatka servisu	Popis poruchy a vykonanej práce

*Pre elektrické a elektronické nástroje označené týmto symbolom (na výrobku, obale či v dokumentácii) platí: S výrobkom nie je možné zaobchádzať ako s odpadom z domácnosti, a preto ho neodhadzujte do odpadkového koša či kontajnera na zmiešaný komunálny odpad. Výrobok je potrebné odložiť v príslušnom mieste spätného odberu na recykláciu elektrických a elektronických zariadení. Zabezpečením riadnej likvidácie výrobku pomôžete predísť potenciálnym negatívnym vplyvom na životné prostredie a ľudské zdravie, ktoré by sa mohli prejavíť v prípade likvidácie tohto výrobku nevhodným spôsobom. Podrobnejšie informácie o miestach spätného odberu tohto výrobku si vyžiadajte na vašom obecnom úrade, od firmy zaoberajúcej sa likvidáciou domového odpadu alebo v predajni, kde ste výrobok kúpili.*



**Pri zistení poruchy kontaktujte predajca, ktorý Vám výrobok predal alebo autorizovaný servis. Ich zoznam nájdete na [www.garland.sk](http://www.garland.sk)**