

D

## Originalbetriebsanleitung

GB

Translation of the original instructions

F

Traduction du mode d'emploi d'origine

I

Traduzione del Manuale d'Uso originale

NL

Vertaling van de originele gebruiksaanwijzing

CZ

Překlad originálního návodu k provozu

SK

Preklad originálneho návodu na prevádzku

HU

Az eredeti használati utasítás fordítása

SLO

Prevod originalnih navodil za uporabo

HR

Prijevod originalnog naputka za uporabu.

BG

Превод на оригиналната инструкция

RO

Traducerea modului original de utilizare

BIH

Prijevod originalnih upštava za upotrebu.



## MIG 172 6W

20074



Güde®

**DEUTSCH****Bitte lesen Sie die Gebrauchsanweisung vor Inbetriebnahme sorgfältig durch.**

ENGLISH

Please read the instructions carefully before starting the machine.

FRANÇAIS

Veuillez lire avec soin le mode d'emploi avant la mise en service

ITALIANO

Leggere attentamente le istruzioni per l'uso prima di mettere in funzione l'elettrodomestico.

NEDERLANDS

Graag instructies zorgvuldig doorlezen vóórdát u de machine in gebruik neemt.

CESKY

Pred spušténám stroje si pečlivě pročtète návod k používání.

SLOVENSKY

Pred prvým použitím prístroja si pozorne prečítajte návod na obsluhu.

MAGYAR

Kérjük alaposan olvassa el a tájékoztatót mielőtt a gépet használja.

SLOVENIJA

Pred uvedbo v pogon prosim natančno preberite priložena navodila za uporabo.

HRVATSKI

Prije puštanja u rad pažljivo pročítajte naputak za upotrebu.

БЪЛГАРСКИ

Преди пускане на уреда в действие моля прочетете внимателно инструкцията за използване.

ROMÂNIA

Va rugăm să citiți cu atenție modul de utilizare înainte de punerea în funcțiune.

SRPSKI

Pre puštanja u rad pažljivo pročítajte uputstvo za upotrebu.



**INBETRIEBNAHME** | STARTING-UP THE MACHINE | MISE EN SERVICE | MESSA IN FUNZIONE |  
INBEDRIJFSTELLING | UVEDENÍ DO PROVOZU | UVEDENIE DO PREVÁDZKY | ÜZEMBE HELYEZÉS |  
UVEDBA V POGON | PUŠTANJE U RAD | ПУСКАНЕ В ДЕЙСТВИЕ | PUNEREA ÎN FUNCȚIUNE |  
PUŠTANJE U RAD \_\_\_\_\_ 2

|                   |  |           |
|-------------------|--|-----------|
| <b>Deutsch</b>    | <b>TECHNISCHE DATEN   BESTIMMUNGSGEMÄSSE VERWENDUNG  <br/>SICHERHEITSHINWEISE   WARTUNG   GEWÄHRLEISTUNG   EG-KONFORMITÄTSERKLÄRUNG</b>   _____            | <b>12</b> |
| <b>English</b>    | TECHNICAL DATA   SPECIFIED CONDITIONS OF USE   SAFETY INSTRUCTIONS  <br>MAINTENANCE   GUARANTEE   EC-DECLARATION OF CONFORMITY _____                       | <b>16</b> |
| <b>Français</b>   | CARACTÉRISTIQUES TECHNIQUES   UTILISATION CONFORME À LA DESTINATION  <br>CONSIGNES DE SÉCURITÉ   ENTRETIEN   GARANTIE   DÉCLARATION DE CONFORMITÉ CE _____ | <b>20</b> |
| <b>Italiano</b>   | DATI TECNICI   USO IN CONFORMITÀ ALLA DESTINAZIONE   ISTRUZIONI DI SICUREZZA  <br>MANUTENZIONE   GARANZIA   DICHIARAZIONE DI CONFORMITÀ CE _____           | <b>24</b> |
| <b>Nederlands</b> | TECHNISCHE GEGEVENS   VOORGESCHREVEN GEBRUIK VAN HET SYSTEEM  <br>VEILIGHEIDSADVIEZEN   ONDERHOUD   GARANTIE   EG-CONFORMITEITVERKLARING _____             | <b>28</b> |
| <b>Cesky</b>      | TECHNICKÉ ÚDAJE   POUŽITÍ V SOULADU S URČENÍM   BEZPEČNOSTNÍ POKYNY  <br>ÚDRŽBA   ZÁRUKA   PROHLÁŠENÍ O SHODĚ EU _____                                     | <b>32</b> |
| <b>Slovensky</b>  | TECHNICKÉ ÚDAJE   POUŽITIE PODĽA PREDPISOV   BEZPEČNOSTNÉ POKYNY  <br>ÚDRŽBA   ZÁRUKA   VYHLÁSENIE O ZHODE EÚ _____  | <b>36</b> |
| <b>Magyar</b>     | MŰSZAKI ADATOK   RENDELTETÉS SZERINTI HASZNÁLAT   BIZTONSÁGI<br>UTASÍTÁSOK   KARBANTARTÁS   JÓTÁLLÁS   AZONOSSÁGI NYILATKOZAT EU _____                     | <b>40</b> |
| <b>Slovenija</b>  | TEHNIČNI PODATKI   UPORABA V SKLADU Z NAMENOM   VARNOSTNI NAPOTKI  <br>VZDRŽEVANJE   GARANCIJA   IZJAVA O USTREZNOSTI EU _____                             | <b>44</b> |
| <b>Hrvatski</b>   | TEHNIČKI PODACI   NAMJENSKA UPORABA   SIGURNOSNE UPUTE   ODRŽAVANJE  <br>JAMSTVO   IZJAVA O SUKLADNOSTI EU _____   | <b>48</b> |
| <b>Български</b>  | ТЕХНИЧЕСКИ ДАННИ   ИЗПОЛЗВАНЕ В СЪОТВЕТСТВИЕ С ПРЕДНАЗНАЧЕНИЕТО  <br>ИНСТРУКЦИИ ПО БЕЗОПАСНОСТ   ПОДДРЪЖКА   CE - ДЕКЛАРАЦИЯ ЗА СЪОТВЕТСТВИЕ _____         | <b>52</b> |
| <b>România</b>    | DATE TEHNICE   UTILIZARE CONFORM DESTINAȚIEI   INSTRUCȚIUNI DE SECURITATE  <br>ÎNȚREȚINERE   GARANȚIE   DECLARAȚIE DE CONFORMITATE UE _____                | <b>56</b> |
| <b>Srpski</b>     | TEHNIČKI PODACI 7   NAMENSKA UPOTREBA   SIGURNOSNA UPUTSTVA   ODRŽAVANJE  <br>GARANCIJA   IZJAVA O USKLAĐENOSTI SA PROPISIMA EU _____                      | <b>60</b> |



**LIEFERUMFANG** | DELIVERED ITEMS | ARTICLES DÉLIVRÉS | VOLUME DELLA FORNITURA |  
LEVERINGSOMVANG | OBJEM DODÁVKY | ROZSAH DODÁVKY | SZÁLLÍTÁSI TERJEDELEM |  
OBSEG DOBAVE | OPSEG ISPORUKE | ОБЕМ НА ДОСТАВКАТА | VOLUMUL LIVRĂRII |  
OPSEG ISPORUKE | TESLMAT KAPSAMI | ZAKRES DOSTAWY



1



2



3



4



5



6



7



8



9



10



11



|                   |            |  |
|-------------------|------------|--|
| DE <b>Montage</b> | SI Montaža |  |
| GB Assembly       | HR Montaža |  |
| FR Montage        | BG Монтаж  |  |
| IT Montaggio      | RO Montaj  |  |
| NL Montage        | BA Montaža |  |
| CZ Montáž         |            |  |
| SK Montáž         |            |  |
| HU Szerelés       |            |  |

2-4

|                            |                         |  |
|----------------------------|-------------------------|--|
| DE <b>Inbetriebnahme</b>   | SI Uvedba v pogon       |  |
| GB Starting-up the machine | HR Puštanje u rad       |  |
| FR mise en service         | BG Пускане в действие   |  |
| IT Messa in funzione       | RO Punerea în funcțiune |  |
| NL Inbedrijfstelling       | BA Puštanje u rad       |  |
| CZ Uvedení do provozu      |                         |  |
| SK Uvedenie do prevádzky   |                         |  |
| HU Üzembe helyezés         |                         |  |

5-7

|                   |                |   |
|-------------------|----------------|---|
| DE <b>Betrieb</b> | SI Delovanje   |  |
| GB Operation      | HR Rad         |   |
| FR Fonctionnement | BG Работа      |   |
| IT Esercizio      | RO Funcționare |   |
| NL Gebruik        | BA Rad         |   |
| CZ Provoz         |                |   |
| SK Prevádzka      |                |   |
| HU Üzemeltetés    |                |   |

8-10

|                               |                           |  |
|-------------------------------|---------------------------|--|
| DE <b>Reinigung / Wartung</b> | SI Čiščenje / Vzdrževanje |  |
| GB Cleaning / Maintenance     | HR Čišćenje / Održavanje  |  |
| FR Nettoyage / Entretien      | BG Чистене / Поддръжка    |  |
| IT Pulizia / Manutenzione     | RO Curățare / Întreținere |  |
| NL Schoonmaken / Onderhoud    | BA Čišćenje / Održavanje  |  |
| CZ Čištění / Údržba           |                           |  |
| SK Čistenie / Údržba          |                           |  |
| HU Tisztítás / Karbantartás   |                           |  |

11

2



DE **Montage**  
GB **Assembly**  
FR **Montage**  
IT **Montaggio**  
NL **Montage**  
CZ **Montáž**  
SK **Montáž**  
HU **Szerelés**

SI **Montaža**  
HR **Montaža**  
BG **Монтаж**  
RO **Montaj**  
BA **Montaža**

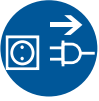

34 kg

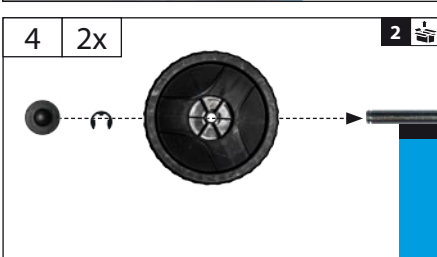
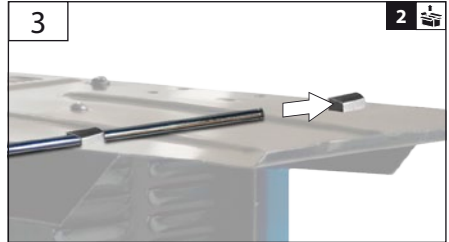
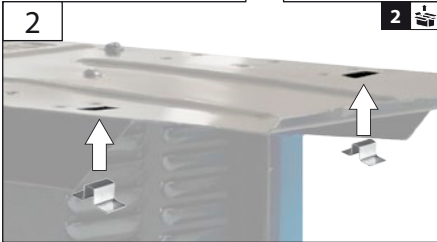
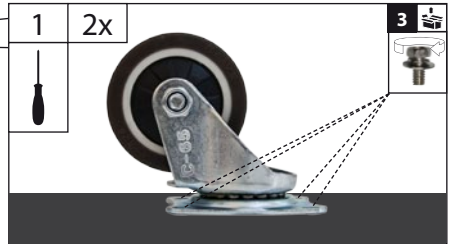
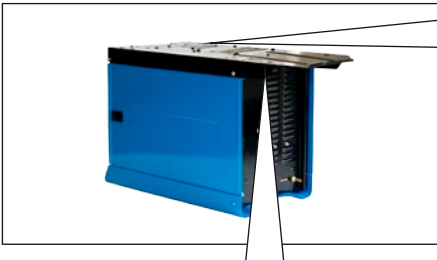

DE **Montage**

GB Assembly

FR Montage

IT Montaggio

NL Montage

CZ Montáž

SK Montáž

HU Szerelés

SI Montaža

HR Montaža

BG Монтаж

RO Montaj

BA Montaža



3

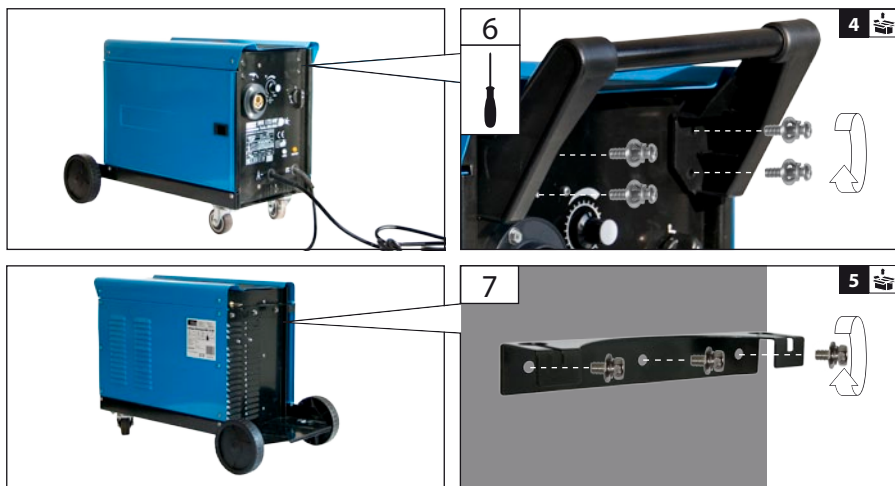

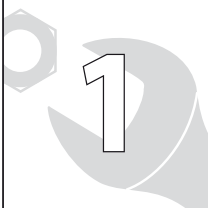

DE **Montage**  
 GB Assembly  
 FR Montage  
 IT Montaggio  
 NL Montage  
 CZ Montáž  
 SK Montáž  
 HU Szerelés

SI Montaža  
 HR Montaža  
 BG Монтаж  
 RO Montaj  
 BA Montaža

TIP

Güde®  
 Art.-Nr. 16957

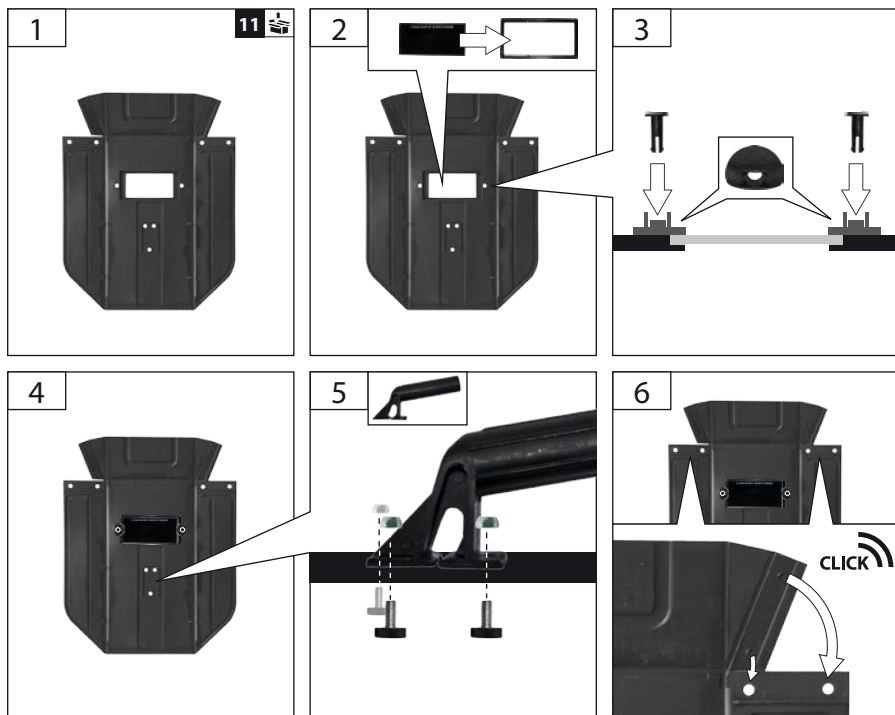



DE **Inbetriebnahme**  
 GB Starting-up the machine  
 FR mise en service  
 IT Messa in funzione  
 NL Inbedrijfstelling  
 CZ Uvedení do provozu  
 SK Uvedenie do prevádzky  
 HU Üzembe helyezés

SI Uvedba v pogon  
 HR Puštanje u rad  
 BG Пускане в действие  
 RO Punerea în funcțiune  
 BA Puštanje u rad

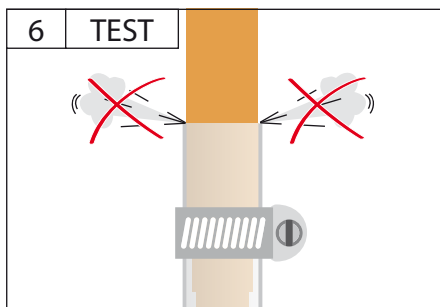
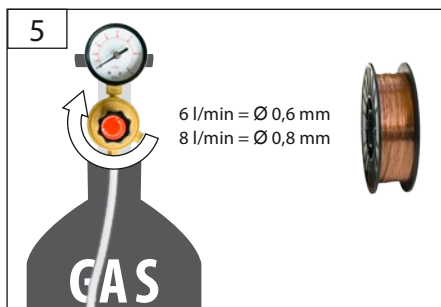
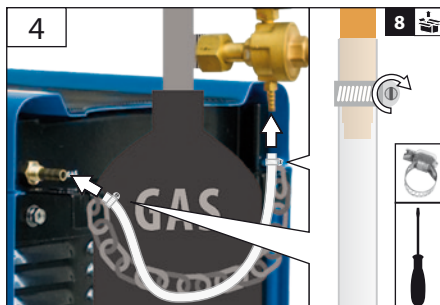
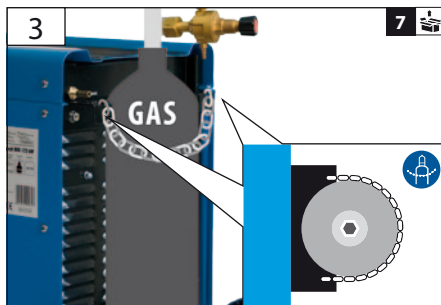
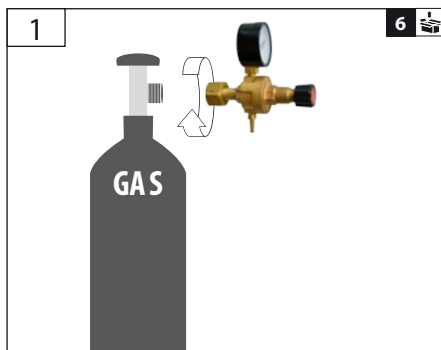



DE **Inbetriebnahme**

GB Starting-up the machine

FR mise en service

IT Messa in funzione

NL Inbedrijfstelling

CZ Uvedení do provozu

SK Uvedenie do prevádzky

HU Üzembe helyezés

SI Uvedba v pogon

HR Puštanje u rad

BG Пускане в действие

RO Punerea în funcțiune

BA Puštanje u rad

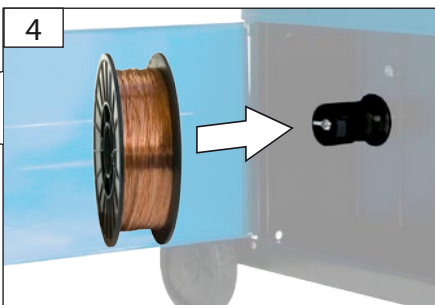
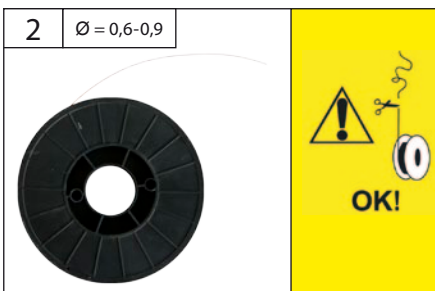
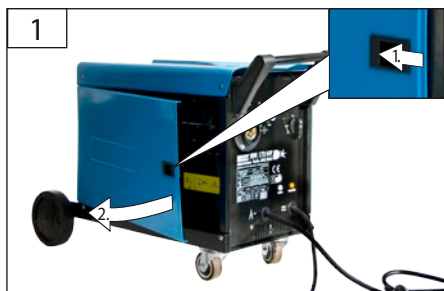

0,6 mm ▶ ◀ 0,8 mm  
(0,9 mm)



0,8 mm ▶ ◀ 1,0 mm



9

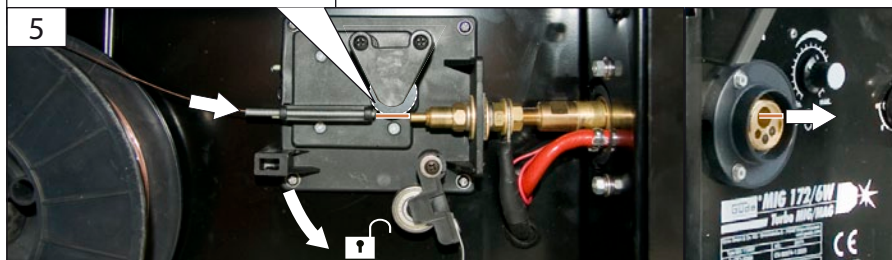

DE **Inbetriebnahme**  
 GB Starting-up the machine  
 FR mise en service  
 IT Messa in funzione  
 NL Inbedrijfstelling  
 CZ Uvedení do provozu  
 SK Uvedenie do prevádzky  
 HU Üzembe helyezés

SI Uvedba v pogon  
 HR Puštanje u rad  
 BG Пускане в действие  
 RO Punerea în funcțiune  
 BA Puštanje u rad

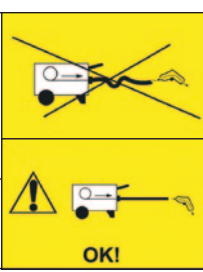
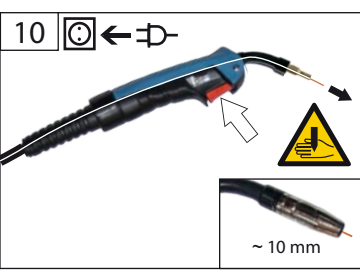
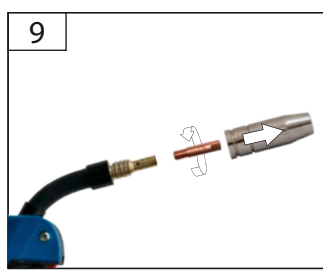
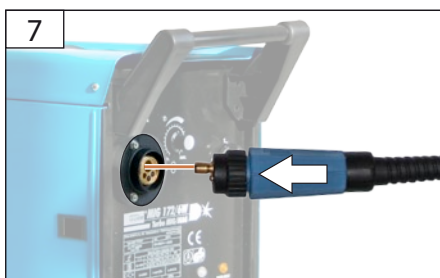
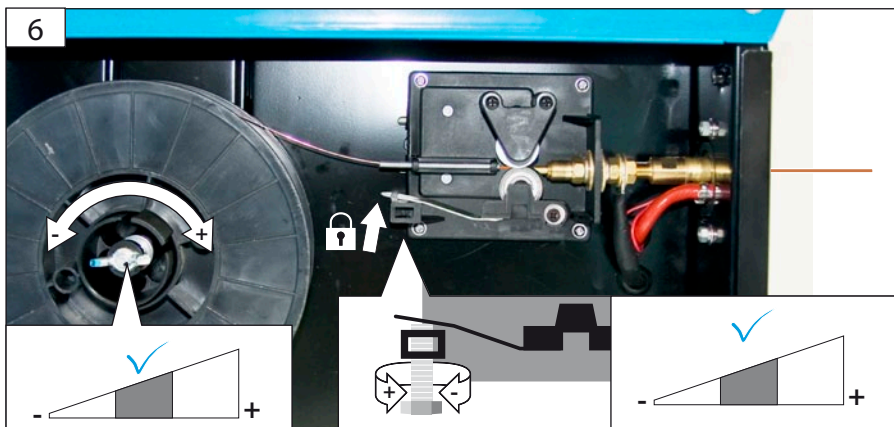

START  
3  
STOP

DE **Betrieb**  
 GB Operation  
 FR Fonctionnement  
 IT Esercizio  
 NL Gebruik  
 CZ Provoz  
 SK Prevádzka  
 HU Üzemeltetés

SI Delovanje  
 HR Rad  
 BG Работа  
 RO Funcționare  
 BA Rad

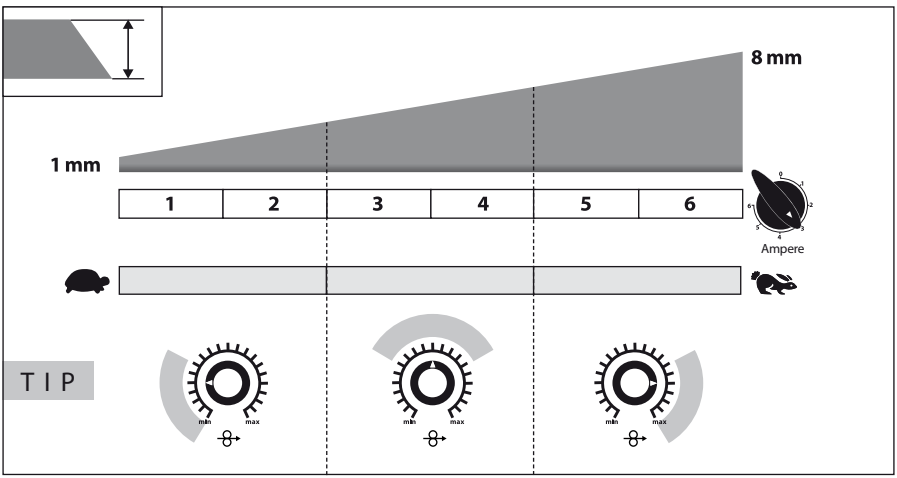
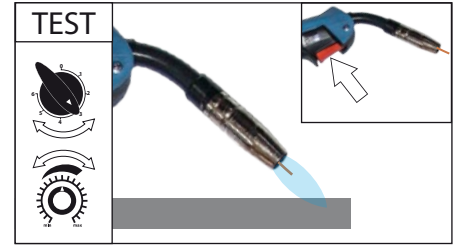
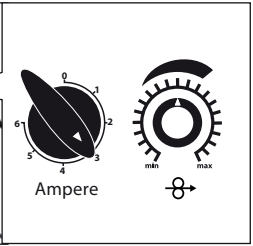
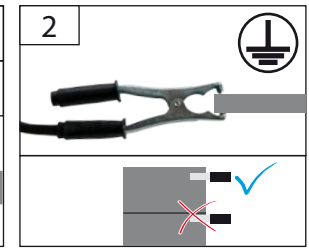
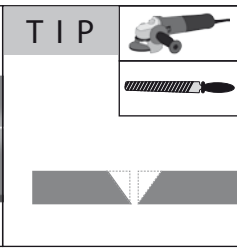
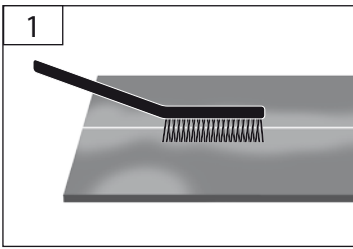

DE **Betrieb**  
 GB Operation  
 FR Fonctionnement  
 IT Esercizio  
 NL Gebruik  
 CZ Provoz  
 SK Prevádzka  
 HU Üzemeltetés



SI Delovanje  
 HR Rad  
 BG Работа  
 RO Funcționare  
 BA Rad

START  
 3  
 STOP



4



|   | MIG              | MAG                                   |  |
|---|------------------|---------------------------------------|--|
|  | <b>Al</b><br>Alu | <b>Fe</b><br>Steel                    | <b>Fe A2, A4</b><br>Stainless Steel,<br>Inox, Nirosta    |
|  | Ar<br>He         | Ar/CO <sub>2</sub><br>CO <sub>2</sub> | Ar/CO <sub>2</sub><br>Ar/CO <sub>2</sub> /O <sub>2</sub> |

5

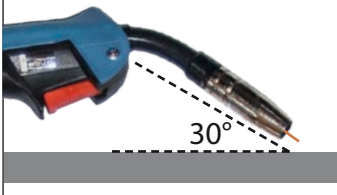

6

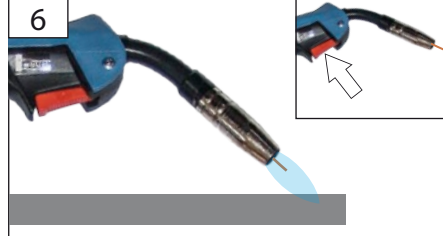

7



8

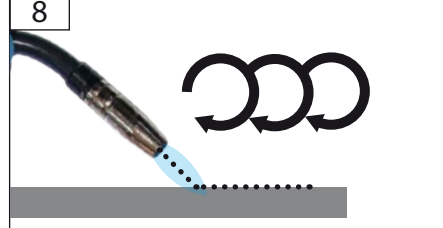

START  
3  
STOP

DE **Überlastungsschutz**

GB Engine protection

FR Protection contre la surcharge

IT Protezione contro i sovraccarichi

NL Overbelastingsbeveiliging

CZ Ochrana proti přetížení

SK Ochrana proti preťaženiu

HU Túlterhelés elleni védelem

SI Zaščita proti preobremenitvi

HR Zaštita od preopterećenja

BG Заштита против претоварване

RO Protecție împotriva suprasolicității

BA Zaštita od preopterećenja



O N



A U T O - O F F



A U T O - O N



DE **Reinigung / Wartung**  
 GB Cleaning / Maintenance  
 FR Nettoyage / Entretien  
 IT Pulizia / Manutenzione  
 NL Schoonmaken / Onderhoud  
 CZ Čištění / Údržba  
 SK Čistenie / Údržba  
 HU Tisztítás / Karbantartás



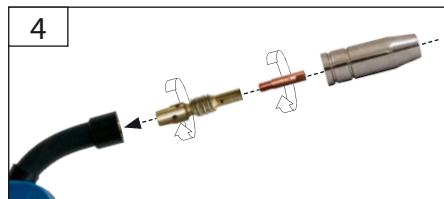
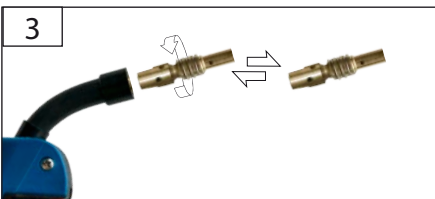
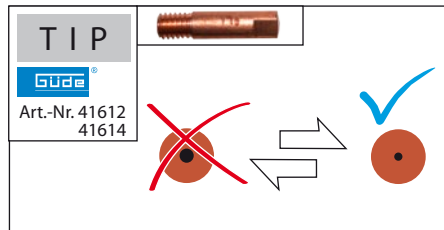
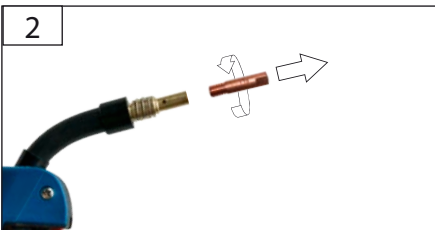
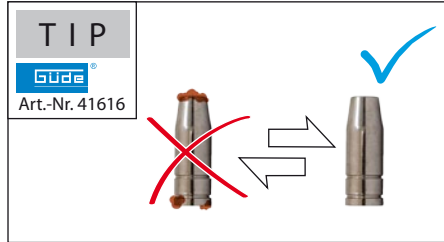
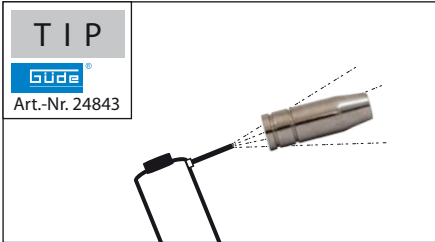
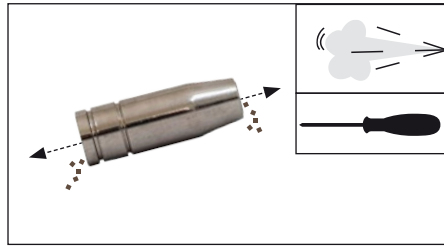
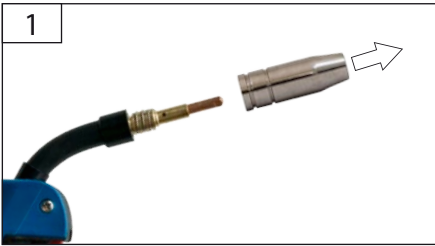

SI Čiščenje / Vzdrževanje  
 HR Čišćenje / Održavanje  
 BG Чистене / Поддръжка  
 RO Curățare / Întreținere  
 BA Čišćenje / Održavanje



## Technische Daten

### Schweißgerät

172/6W

|  |                    |
|--|--------------------|
| Artikel-Nr. ....   | 20074              |
|  Anschluss .....  | 230 V ~ 50 Hz      |
| Nenningangsspannung (Wechselstrom) $U_1$ .....   | 230 V              |
|  Absicherung.....   | 16 A               |
| Maximaler Nenningangsstrom $I_{1max}$ .....  | 27 A               |
| Maximaler effektiver Eingangsstrom $I_{1eff}$ .....  | 9,7 A              |
| Leerlaufspannung $U_0$ .....   | 40 V               |
|  Regelbereich.....  | 25-135 A           |
|  Einschaltdauer X * ..... 10% ..... 20% ..... 30%..... 60%..... 100%..... | 100%               |
| Schweißstrom $I_2$ ..... 145 A..... 110 A..... 77 A..... 54 A..... 42 A.....   | 25 A               |
| Arbeitsspannung $U_2$ ..... 20,75 V..... 19 V..... 17,8 V..... 16,7 V..... 16,1 V.....   | 15,25 V            |
| Drahtstärke .....  | 0,6 - 1,0 mm       |
| ..... Materialstärke.....  | 1 - 8 mm           |
|  Gewicht .....  | 34 kg              |
| Abmessung.....   | 650 x 285 x 460 mm |
| Schutzart .....  | IP 21S             |
| Isolationsklasse .....   | H                  |

\* Verhältnis von tatsächlicher Arbeitszeit zur Gesamtarbeitszeit.  
Die Einschaltdauer wurde bei 40° C durch Simulation bestimmt.



Benutzen Sie das Gerät erst nachdem Sie die Bedienungsanleitung aufmerksam gelesen und verstanden haben. Beachten Sie alle in der Anleitung aufgeführten Sicherheitshinweise. Verhalten Sie sich verantwortungsvoll gegenüber anderen Personen. Falls über den Anschluss und die Bedienung des Gerätes Zweifel entstehen sollten, wenden Sie sich an den Kundendienst.

## Sicherheitshinweise

 **GEFAHR! Stromschlag! Es besteht Verletzungsgefahr durch elektrischen Strom!**

 **Der Betrieb ist nur mit Fehlerstrom-Schutzschalter (RCD max. Fehlerstrom 30mA) zulässig.**

## Bestimmungsgemäße Verwendung

Schutzgasschweißgerät zur thermischen Verbindung von Eisen – Metallen durch Schmelzen der Kanten und Zuführung eines Zusatzstoffes.

Dieses Gerät darf nur wie angegeben bestimmungsgemäß verwendet werden. Bei Nichtbeachtung der Bestimmungen, aus den allgemein gültigen Vorschriften sowie den Bestimmungen aus dieser Anleitung, kann der Hersteller für Schäden nicht verantwortlich gemacht werden.

Die Schweißmaschine hat den Schutzgrad IP21 und darf nie Regen und Feuchtigkeit während des Betriebs oder der Lagerung ausgesetzt werden.

Spannung überprüfen. Die auf dem Typenschild angegebenen technischen Daten müssen mit der Spannung des Stromnetzes übereinstimmen.

Den Stecker des Stromkabels an einer Steckdose mit passender Form, Spannung und Frequenz anschließen, die den geltenden Vorschriften entspricht.

Verlängerungskabel dürfen nicht länger als 5 Meter sein und müssen einen Kabelquerschnitt von mindestens 1,5 mm<sup>2</sup> haben. Von der Verwendung von Verlängerungskabeln mit unterschiedlicher Länge und Querschnitt, sowie von Adaptern und Mehrfachsteckern wird abgeraten.

Vor Inbetriebnahme des Geräts überprüfen, dass das Elektrokabel und/ oder die Steckdose nicht beschädigt sind.



Ein defektes Kabel oder eine Stecker kann zum Stromschlag führen.

Nicht am Netzkabel ziehen, um den Stecker aus der Steckdose zu ziehen.

Setzen Sie sich und andere niemals ohne Schutz den Auswirkungen des Lichtbogens oder des glühenden Metalls aus. Spritzende Schweißperlen können zu Verbrennungen führen.

Immer ein geeignetes Schweißschutzschild, Schutzkleidung und Schutzhandschuhe tragen.

Längeres Einatmen der Schweißgase kann gesundheitsschädlich sein.

Arbeiten Sie mit einer Absauganlage oder in gut belüfteten Räumen. Vermeiden Sie das direkte Einatmen der Gase.

Das Berühren der Schlauchpaketdüse und des Werkstückes kann zu Verbrennungen führen. Tragen Sie immer spezielle Schweißhandschuhe.

Schlauchpaketdüse und Werkstück nach dem Betrieb erst abkühlen lassen.

Längeres Arbeiten mit dem Gerät, kann zu Gehörschädigungen führen. Tragen Sie stets einen Gehörschutz.

Das Schweißgerät darf nur auf einem ebenen Untergrund und mit entsprechend gesicherter Gasflasche betrieben werden.

Achten Sie darauf, dass der Schweißrauch abgesaugt wird bzw. der Schweißplatz gut belüftet ist.

Glühende Schlacke und Funken können Brände und Explosionen verursachen. Das Gerät niemals in feuergefährlicher Umgebung verwenden.

Holz, Sägespäne, „Lacke“, Lösungsmittel, Benzin, Kerosin, Erdgas, Acetylen, Propan und ähnliche entzündliche Materialien sind von Arbeitsplatz und der Umgebung zu entfernen bzw. vor Funkenflug zu schützen.

Als Brandbekämpfungsmaßnahme ist in der Nähe ein geeignetes Löschmittel bereit zu stellen.

Keine Schweiß- oder Schneidarbeiten an geschlossenen Behältern oder Rohren vornehmen.

Keine Schweiß- oder Schneidarbeiten an Behältern oder Rohren vornehmen, auch wenn sie offen sind, sofern sie Materialien enthalten oder enthalten haben, die unter Einwirkung von Wärme oder Feuchtigkeit explodieren oder andere gefährliche Reaktionen hervorrufen können.

Verwenden Sie das Schweißgerät niemals um eingefrorene Rohre aufzutauen.

Sichern Sie unbedingt die Gasflasche gegen Umfallen. Die Schweißmaschine darf nie zugleich mit einer Gasflasche gehoben werden. Für den Transport von Gasflaschen gelten besondere Vorschriften.

## Umgang mit Gasflaschen

Sorgen Sie dafür, dass die Benutzung und Aufbewahrung von Gasflaschen in Räumen erfolgt, die ausreichend be- und entlüftet werden.

Eine undichte Gasflasche kann eine Verringerung des Sauerstoffgehalts in der Atemluft und somit Erstickungsgefahr verursachen.

Vergewissern Sie sich vor dem Gebrauch, dass die Gasflasche Gas enthält, das für die durchzuführende Arbeit vorgesehen ist.

Gasflaschen müssen immer in aufrechter Position sicher an ein Wandgestell oder in einem spezialgefertigten Gasflaschenwagen festgemacht werden.

Eine Schutzgasflasche mit angebrachter Einstellvorrichtung für den Gasstrom darf nicht bewegt werden. Das Gasflaschenventil muss während des Transports abgedeckt sein.

Schließen Sie das Gasflaschenventil nach dem Gebrauch.

## Symbole



Achtung!  
Bedienungsanleitung lesen!



Tragen Sie persönliche Schutzausrüstung.



Schweißmaske benutzen!



Tragen Sie immer spezielle Schweißhandschuhe



Sicherheitsschuhe mit Schnitenschutz,  
griffiger Sohle und Stahlkappe tragen!



Schutzschürze benutzen



Vor Durchführung jeglicher Arbeiten am  
Gerät immer den Stecker aus der Steck-  
dose ziehen.



Druckflasche durch Kette sichern



Warnung vor gefährlicher elekt-  
rischer Spannung



Explosionsgefahr



Warnung vor giftigen Dämpfen!



Vor Nässe schützen Die Maschine nicht dem Regen aussetzen.



Abstand von Personen Achten Sie darauf, dass sich keine Personen im Gefahrenbereich aufhalten.



Einphasen Transformator mit Gleichrichter



MIG (Metall-Inertgas-Schweißen)  
MAG (Metall-Aktivgas-Schweißen)



Geeignet zum Schweißen unter erhöhter elektrischer Gefährdung.



Einphasen Wechselstrom mit Nennfrequenz 50 Hz



Schadhafte und/oder zu entsorgende elektrische oder elektronische Geräte müssen an den dafür vorgesehen Recycling-Stellen abgegeben werden.



Vor Nässe schützen



Packungsorientierung Oben

## Anforderungen an den Bediener

Der Bediener muss vor Gebrauch des Gerätes aufmerksam die Bedienungsanleitung gelesen und verstanden haben.

Qualifikation: Außer einer ausführlichen Einweisung durch eine sachkundige Person ist keine spezielle Qualifikation für den Gebrauch des Gerätes notwendig.

Mindestalter: Das Gerät darf nur von Personen betrieben werden, die das 18. Lebensjahr vollendet haben. Eine Ausnahme stellt die Benutzung als Jugendlicher dar, wenn die Benutzung im Zuge einer Berufsausbildung zur Erreichung der Fertigkeit unter Aufsicht eines Ausbilders erfolgt.

Schulung: Die Benutzung des Gerätes bedarf lediglich einer entsprechenden Unterweisung durch eine Sachkundige Person bzw. die Bedienungsanleitung. Eine spezielle Schulung ist nicht notwendig.

## Verhalten im Notfall

Leiten Sie die der Verletzung entsprechend notwendigen Erste Hilfe Maßnahmen ein und fordern Sie schnellst möglich qualifizierte ärztliche Hilfe an. Bewahren Sie den Verletzten vor weiteren Schädigungen und stellen Sie diesen ruhig. Für einen eventuell eintretenden Unfall sollte immer ein Verbandskasten nach DIN 13164 am Arbeitsplatz griffbereit vorhanden sein. Dem Verbandskasten entnommenes Material ist sofort wieder aufzufüllen. Wenn Sie Hilfe anfordern, machen Sie folgende Angaben:

1. Ort des Unfalls
2. Art des Unfalls
3. Zahl der Verletzten
4. Art der Verletzungen

## Wartung

**⚠ Vor Durchführung jeglicher Arbeiten am Gerät immer den Stecker aus der Steckdose ziehen.**

Führen Sie vor Benutzung stets eine Sichtprüfung durch, um festzustellen, ob das Gerät, insbesondere Netzkabel und Stecker, beschädigt ist.

Das Gerät darf nicht benutzt werden falls es beschädigt ist oder die Sicherheitseinrichtungen defekt sind.

Falls das Gerät defekt ist, hat die Reparatur ausschließlich durch den Kundendienst zu erfolgen.

Nur Originalzubehör und Originalersatzteile verwenden.

Die Maschine und deren Komponenten nicht mit Lösemittel, entzündlichen oder giftigen Flüssigkeiten reinigen. Zum Reinigen nur ein feuchtes Tuch benutzen.

Befreien Sie die Belüftungsöffnung und bewegliche Teile nach jedem Gebrauch von feststehendem Staub mit einer weichen Bürste oder einem Pinsel.

Ölen Sie alle beweglichen Metallteile regelmäßig, z.B. Räder und Seitenklappe).

Nur ein regelmäßig gewartetes und gut gepflegtes Gerät kann ein zufriedenstellendes Hilfsmittel sein. Wartungs- und Pflegemängel können zu unvorhersehbaren Unfällen und Verletzungen führen.

Bei Bedarf finden Sie die Ersatzteilliste im Internet unter [www.guede.com](http://www.guede.com).

## Gewährleistung

Die Gewährleistungszeit beträgt 12 Monate bei gewerblicher Nutzung, 24 Monate für Verbraucher und beginnt mit dem Zeitpunkt des Kaufs des Gerätes.

Die Gewährleistung erstreckt sich ausschließlich auf Mängel, die auf Material- oder Herstellungsfehler zurückzuführen sind. Bei Geltendmachung eines Mangels im Sinne der Gewährleistung ist der original Kaufbeleg mit Verkaufsdatum beizufügen.

Von der Gewährleistung ausgeschlossen sind unsachgemäße Anwendungen, wie z. B. Überlastung des Gerätes, Gewaltanwendung, Beschädigungen durch Fremdeinwirkung oder durch Fremdkörper. Nichtbeachtung der Gebrauchs- und Aufbauanleitung und normaler Verschleiß sind ebenfalls von der Gewährleistung ausgeschlossen.

## Service

Sie haben technische Fragen? Eine Reklamation? Benötigen Ersatzteile oder eine Bedienungsanleitung? Auf der Homepage der Firma Güde GmbH & Co. KG ([www.guede.com](http://www.guede.com)) im Bereich Service helfen wir Ihnen schnell und unbürokratisch weiter. Bitte helfen Sie uns Ihnen zu helfen. Um Ihr Gerät im Reklamationsfall identifizieren zu können benötigen wir die Seriennummer sowie Artikelnummer und Baujahr. Alle diese Daten finden Sie auf dem Typenschild. Um diese Daten stets zur Hand zu haben, tragen Sie diese bitte unten ein.

Seriennummer:

Artikelnummer:

Baujahr:





## Fehlerbehebung

| Störung  | Ursache  | Behebung   |
|--|--|--|
| Der Draht wird trotz drehender Drahtvorschubrolle nicht transportiert. | Schmutz auf der Stromdüse  | Reinigen   |
|  | Die Kupplung des Spulenträgers ist zu stark eingestellt.   | Lockern  |
|  | Beschädigtes Schlauchpaket   | Mantel der Drahtführung kontrollieren  |
|  | Anpressdruck der Drahtführungsrolle zu niedrig   | Anpressdruck erhöhen   |
| Drahtzuführung intermittierend oder auslösend                          | Stromdüse beschädigt   | Auswechseln  |
|  | Verbrennungen in der Stromdüse   | Auswechseln  |
|  | Schmutz auf der Rille des Treibrades   | Reinigen   |
|  | Riefe auf dem abgenutzten Treibrad   | Auswechseln  |
| Lichtbogen gelöst  | Schlechter Kontakt zwischen Massezange und Teil  | Die Zange anziehen und kontrollieren<br>Farbe und Korrosion entfernen  |
|  | Kurzschluß zwischen Stromdüse und Gasführungsrohr  | Stromdüse und Gasführungsdüse reinigen oder auswechseln<br>Stromdüse frei von Schmutz, Farbrückständen und Korrosion   |
|  | Stromdüse zu locker  | Stromdüse fest anziehen  |
| Schweißnaht porös  | Falscher Abstand oder Neigung vom Schlauchpaket  | Der Abstand zwischen Schlauchpaket und dem Teil muss 5-10 mm sein. Die Neigung nicht unter 60° hinsichtlich dem Stück. |
|  | Kein, zu wenige oder falsches Gas  | (Mehr) Gas zuführen oder wechseln  |
| Die Maschine funktioniert unterwartet nach langem Betrieb nicht mehr   | Die Maschine hat sich durch eine zu lange Anwendung überhitzt und der Wärmeschutz hat sich eingeschaltet | Die Maschine abkühlen lassen   |

## Technical Data

### Welder

**172/6W**

|  |   |
|--|---|
| Art. No .....  | 20074   |
|  Service connection.....  | 230 V ~ 50 Hz   |
| Rated input voltage (AC Voltage) $U_1$ .....   | 230 V   |
|  Protection .....         | 16 A  |
| Maximum rated input current $I_{I_{max}}$ .....  | 27 A  |
| Maximum effective input current $I_{I_{eff}}$ .....  | 9,7 A   |
| Idle voltage $U_0$ .....   | 40 V  |
|  Regulated section.....   | 25-135 A  |
|  Switch-on time X * ..... | 10% ..... 20% ..... 30% ..... 60% ..... 100% ..... 100%                 |
| Welding current $I_2$ .....  | 145 A ..... 110 A ..... 77 A ..... 54 A ..... 42 A ..... 25 A           |
| Operating voltage $U_2$ .....  | 20,75 V ..... 19 V ..... 17,8 V ..... 16,7 V ..... 16,1 V ..... 15,25 V |
| Wire thickness.....  | 0,6 - 1,0 mm  |
| ..... Material thickness.....  | 1 - 8 mm  |
|  Weight.....              | 34 kg   |
| Dimensions.....  | 650 x 285 x 460 mm  |
| Degree of protection.....  | IP 21S  |
| Insulation class.....  | H   |

\* Actual working time and total working time ratio.  
Switch-on time determined at 40°C using simulation



Read and understand the operating instructions before using the appliance. Abide by all the safety measures stated in the service manual. Act responsibly toward third parties. In case of any doubts about connection and operation refer please to our customer center

### Specified Conditions Of Use

Welder in protective atmosphere for thermal connection of ferrous metals by melting edges and including mixture

Do not use this product in any other way as stated for normal use. Not observing general regulations in force and instructions from this manual does not make the manufacturer liable for damages.

### Safety instructions

 **WARNING! Electric shock! There is a risk of an injury caused by electric shock!**

 **Operation is only allowed with a safety switch against stray current (RCD max. stray current of 30mA).**

IP21 protection degree of the welder. The welder must not be exposed to rain and moisture when being operated or stored.

Check the voltage. Technical data given on the type label must correspond with electric network voltage.

Insert the plug of the electrical cable in a socket of suitable shape, voltage and frequency complying with current regulations.

Use extension cables with a maximum length of 5 meters and with a cable cross-section of not less than 1.5 mm<sup>2</sup>. Use of extension cables of different length and cross-section and also of adapters and multiple sockets should be avoided.

Check the cable and/or socket for damages before the appliance putting into operation.

Defective cable or plug may cause electric shock.

Do not pull the service cable to pull the plug out of socket.

Do not expose yourself or other persons without protection to electric arc or hot metal. Spraying welding pearls may cause burns.

A suitable welding shield, protective clothes and protective gloves to be worn at all times.

Long-term inhalation of welding gases may be harmful to your health.

Work with an exhaust system or in well ventilated spaces. Avoid direct inhalation of gases.

Contact with the hose bundle nozzle and the material being processed may cause burns. Special welding gloves to be worn at all times.

Let the hose bundle nozzle and the material being processed cool down after being operated.

Long-term working with the appliance may damage hearing. Hearing protection to be used at all times.

Welder may only be used on a flat surface and with a properly secured gas bottle.

Make sure the welding smoke is exhausted or the place of welding ventilated well.

Hot slag and sparks may cause fire or explosion. Never use the appliance in a flammable environment.

Wood, sawdust, „varnishes“, petrol, kerosine, natural gas, acetylene, propane and similar flammable materials must be removed from the place of work and the surrounding area or protected against sparks flying away.

To extinguish fire, a suitable fire extinguisher must be made ready nearby.

No welding or cutting on closed vessels and pipes.

No welding or cutting on vessels and pipes if they are open, containing materials able to explode due to heat or moisture or able to cause other dangerous reactions.

Never use the welder to defrost frozen pipes.

The gas bottle must necessarily be secured against falling. The welder must never be lifted together with the gas bottle. Special regulations apply to the transport of gas bottles.

### Handling of gas bottles.

Make sure the gas bottles are used and stored in rooms with sufficient air inlet and outlet.

A leaking gas bottle may reduce the share of oxygen in the inhaled air and therefore represent a risk of suffocation.

Before use, make sure the gas bottle contains gas designed for the work being done.

Gas bottles must always be safely fixed in a vertical position on a wall support or on a specially manufactured gas bottle cart.

The bottle with shielding gas and the fixed adjustment gas current equipment must not be moved. The gas bottle valve must be closed during transport.

Close the gas bottle valve after use.

### Symbols



Caution!  
Read the Operating Instructions!



Wear personal protective equipment.



Welding mask to be used!



Special welding gloves to be worn at all times.



Wear safety cut through resistant shoes with safety sole and steel toe !



Protective apron to be used



Before carrying out any work on the machine, disconnect the plug from the socket.



Pressure bottle to be secured by chain



Warning against dangerous voltage



Risk of explosion



Warning against toxic fumes!



Protect against humidity Never expose tool to rain.



Keep distance of persons Observe to keep out of dangerous zone



Single-phase transformer with rectifier



MIG (welding, metal-inert-gas)  
MAG (welding, metal-active-gas)



Suitable for welding with an increased electric risk.



Single-phase alternating current with rated frequency of 50 Hz



Any damaged or disposed electric or electronic devices must be delivered to appropriate collection centres.



Protect against humidity



This side up

## Requirements for operating staff

The operating staff must carefully read the Operating Instructions before using the appliance.

**Qualification:** Apart from the detailed instructions by a professional, no special qualification is necessary for appliance using.

**Minimum age:** Persons over 18 years of age can only work on the appliance. An exception includes youngsters trained in order to reach knowledge under supervision of the trainer during occupational education.

**Training:** Using the appliance only requires corresponding training by a professional or the Operating Instructions. No special training is necessary.

## Emergency procedure

Conduct a first-aid procedure adequate to the injury and summon qualified medical attendance as quickly as possible. Protect the injured person from further harm and calm them down. For the sake of eventual accident, in accordance with DIN 13164, a workplace has to be fitted with a first-aid kit. It is essential to replace any used material in the first-aid kit immediately after it has been used.

If you seek help, state the following pieces of information:

1. Accident site
2. Accident type
3. Number of injured persons
4. Injury type(s)

## Maintenance



**Before carrying out any work on the machine, disconnect the plug from the socket.**

Prior to every use, visually check the machine to rule out any defects, in particular on the power cable and the plug.

The machine must not be used under any circumstances if the machine or the safety devices are damaged.

If the device is defective, the repair has to be made exclusively by the customer service.

Use only original accessories and original spare parts.

Never clean the machine and its components with solvents, flammable or toxic liquids. Use only a damp cloth making.

Use a soft brush to remove the deposited dust from the ventilation hole and moving parts after each use.

All moving metal parts, e.g. wheels and the side cover, to be regularly lubricated with oil.

Only a regularly maintained and treated appliance can serve as a satisfactory aid. Insufficient maintenance and care can lead to unforeseen accidents and injuries.

If necessary, a list of spare parts can be found at [www.guede.com](http://www.guede.com).

## Guarantee

Warranty period of 12 months applies to commercial use and 24 months applies to private use and commences on the day of purchase of the device.

The guarantee solely covers inadequacies caused by material defect or manufacturing defect. Original payment voucher with the sales date needs to be submitted for any claim in the guarantee period.

The guarantee does not cover any unauthorised use such as appliance overloading, use of violence, damage as a result of any unauthorised interference or caused by foreign items. Failing to follow the operating and assembly instructions and common wear are also not included in the guarantee.

## Service

Do you have any technical questions? Any claim? Do you need any spare parts or operating instructions? We will quickly help you and without needless bureaucracy at our web pages at [www.guede.com](http://www.guede.com) in the Servicing part. Please help us be able to help you. In order to identify your device in case of claim we need the serial No., product No. and year of production. All this data can be found on the type label. Please enter it here for future reference:

Serial No.:







Art. No:

Year of production:

## Failure removal

| Failures   | Causes   | Removal   |
|--|--|---|
| Wire not feeding despite wire feed pulley turning.   | Dirty current nozzle   | Clean   |
|  | Coil carrier clutch set too tight.   | Loosen  |
|  | Damaged hose bundle  | Check the wire guide housing  |
|  | Too low clamping pressure of the wire feed pulley                                  | Increase the clamping pressure  |
| Interrupted or disruptive wire supply                | Damaged current nozzle   | Replace   |
|  | Burnt current nozzle   | Replace   |
|  | Dirty driving gear nozzle  | Clean   |
|  | Cut on worn driving gear   | Replace   |
| Electric arc turned off                              | Poor contact between earth pliers and the respective part                          | Tighten the pliers and check them<br>Remove paint and rust  |
|  | Short circuit between current nozzle and gas supply pipe                           | Clean or replace the current and gas nozzle<br>Current nozzle without dirt, paint and rust remains  |
|  | Too loose current nozzle   | Tighten the current nozzle firmly   |
| Porous welded joint                                  | Wrong distance of inclination of the hose bundle                                   | Distance between the hose bundle and the respective part must be 5-10 mm. Inclination must not be lower than 60 with respect to the part. |
|  | No gas, too little gas or wrong gas  | Secure or replace the gas supply (higher volume)  |
| Welder suddenly stops working after longer operation | Welder has overheated due to too long use and the thermal protection has activated | Let the welder cool down  |

## Caractéristiques Techniques

|   |  |
|---|--|
| <b>Poste à souder</b>   | <b>172/6W</b>  |
| N° de commande.....   | 20074  |
|  Alimentation.....           | 230 V ~ 50 Hz  |
| Tension d'entrée nominale (Tension alternative) $U_1$ .....   | 230 V  |
|  Protection.....             | 16 A   |
| Courant d'entrée maximal nominal $I_{lmax}$ .....   | 27 A   |
| Courant d'entrée maximal effectif $I_{leff}$ .....  | 9,7 A  |
| Tension lors de la marche à vide $U_0$ .....  | 40 V   |
|  Section régulée.....        | 25-135 A   |
|  Durée de mise en marche X * |  |
| ..... 10%..... 20%..... 30%..... 60%..... 100%..... 100%  |  |
| Courant de soudage $I_2$ .....  | 145 A..... 110 A..... 77 A..... 54 A..... 42 A..... 25 A           |
| Tension de service $U_2$ .....  | 20,75 V..... 19 V..... 17,8 V..... 16,7 V..... 16,1 V..... 15,25 V |
| Épaisseur du fil.....   | 0,6 - 1,0 mm   |
|  Épaisseur du matériel.....  | 1 - 8 mm   |
|  Poids.....                  | 34 kg  |
| Dimensions.....   | 650 x 285 x 460 mm   |
| Degré de protection.....  | IP 21S   |
| Classe d'isolation.....   | H  |

\* Rapport durée de travail réelle et durée de travail totale.

La durée de mise en marche a été déterminée à 40° C à l'aide de la simulation.



Lisez attentivement ce mode d'emploi avant la première utilisation de la pompe et assurez-vous de l'avoir bien compris. Respectez toutes les consignes de sécurité figurant dans le mode d'emploi. Comportez vous de façon responsable vis-à-vis d'autres personnes. Si vous avez des doutes en ce qui concerne le branchement et l'utilisation de l'appareil, contactez le service clients.

## Utilisation Conforme à la destination

Poste à souder en atmosphère protectrice pour assemblage thermique de métaux ferreux par fusion des arêtes et ajout d'alliage.

Ce dispositif peut être utilisé uniquement dans le but indiqué. Le fabricant décline toute responsabilité en cas de non respect des dispositions des règles en vigueur et des dispositions indiquées dans ce mode d'emploi.

## Consignes de sécurité

 **ATTENTION ! Électrocution! Il existe un risque d'électrocution!**

 **Le fonctionnement est autorisé uniquement avec un disjoncteur différentiel (RCD courant de défaut maximal 30mA).**

Degré de protection du poste à souder IP21, ne pas l'exposer à la pluie et à l'humidité pendant le fonctionnement et le stockage.

Contrôlez la tension. Les caractéristiques techniques figurant sur la plaque signalétique doivent correspondre à la tension du secteur électrique.

Brancher la fiche du câble électrique dans une prise compatible en termes de forme, de tension et de fréquence, conformément aux normes en vigueur.

Utiliser des rallonges du câble électrique d'une longueur maximum de 5 mètres et ayant une section du câble non inférieure à 1,5 mm<sup>2</sup>. L'utilisation de rallonges de longueur et section différentes, d'adaptateurs et de prises multiples, est fortement déconseillée.

Avant de mettre l'appareil en marche, contrôlez si le câble électrique et/ou la fiche ne sont pas endommagés.



Un câble ou une fiche défectueux peuvent engendrer une électrocution.

Ne tirez pas sur le câble d'amenée pour retirer la fiche de la prise.

Ne vous exposez pas ainsi que d'autres personnes sans protection aux effets de l'arc électrique ou au métal chaud. Les éclaboussures de perles de soudage peuvent provoquer des brûlures.

Portez toujours un masque de soudage adéquat, une tenue de protection et des gants de protection.

La respiration prolongée des gaz de soudage peut nuire à la santé.

Travaillez avec un dispositif d'aspiration ou dans des pièces bien ventilées. Évitez de respirer directement les gaz.

Le contact avec la buse du paquet de tuyaux et le matériel travaillé peut provoquer des brûlures. Portez toujours des gants de soudage spéciaux.

Laissez la buse du paquet de tuyaux et le matériel travaillé refroidir après le travail.

Un travail prolongé avec l'appareil peut endommager l'audition. Portez toujours une protection auditive.

Le poste à souder doit être utilisé uniquement sur une surface droite et avec la bouteille de gaz bien bloquée.

Veillez à ce que la fumée de soudage soit aspirée ou à ce que l'endroit de soudage soit correctement aéré.

Les scories et étincelles chaudes peuvent provoquer le feu ou l'explosion. N'utilisez jamais l'appareil dans un environnement inflammable.

Retirez le bois, sciures, „verniss“, dissolvants, essence, kérosène, gaz naturel, acétylène, propane et d'autres matières inflammables du lieu de travail et des environs ou protégez-les des étincelles.

Il est nécessaire d'avoir à proximité un agent extincteur adéquat en cas d'incendie.

Ne soudez pas et ne coupez pas sur des récipients et tuyaux fermés.

Ne soudez pas et ne coupez pas sur des récipients et tuyaux également lorsqu'ils sont ouverts mais contiennent ou contenaient des matières pouvant exploser sous l'effet de la chaleur ou l'humidité ou provoquer d'autres réactions dangereuses.

N'utilisez jamais le poste à souder pour décongeler des tuyaux gelés.

Protégez la bouteille de gaz contre la chute. Il est interdit de lever le poste à souder et la bouteille de gaz en même temps. Le transport des bouteilles de gaz est régi par des règles particulières.

## Manipulation des bouteilles de gaz.

Veillez à ce que les bouteilles de gaz soient utilisées et stockées dans des pièces avec amenée et sortie d'air suffisantes.

Une bouteille de gaz non étanche peut réduire la part de l'oxygène dans l'air respiré et engendrer le risque d'asphyxie.

Assurez-vous avant l'utilisation que la bouteille de gaz contienne le gaz destiné au travail réalisé.

Les bouteilles de gaz doivent toujours être sûrement fixées en position verticales sur le support mural ou sur un chariot spécial pour bouteilles de gaz.

Il est interdit de bouger la bouteille avec gaz de protection et le dispositif de réglage du débit de gaz fixé. Le robinet de la bouteille de gaz doit être couvert pendant le transport.

Fermez le robinet de la bouteille de gaz après utilisation.

## Symboles



Attention!  
Lisez le mode d'emploi avant l'utilisation.!



Portez des accessoires de protection personnels.



Utilisez le masque de soudage !



Portez toujours des gants de soudage spéciaux



Portez des chaussures de sécurité avec protection contre les coupures, semelle antidérapante et bout en acier !



Utilisez un tablier de protection



Avant de procéder à n'importe quelle intervention sur l'appareil, débranchez la fiche du câble d'alimentation de la prise.



Bloquez la bouteille de pression à l'aide d'une chaîne



Avertissement – tension électrique dangereuse



Risque d'explosion

|   |  |
|---|--|
|  | Avertissement - vapeurs toxiques !   |
|  | Protégez de l'humidité Ne pas exposer la machine à la pluie.   |
|  | Distance des personnes Veillez à ce que personne ne se trouve dans la zone dangereuse.   |
|  | Transformateur monophasé avec convertisseur  |
|  | MIG (soudage métal-inerte-gaz)<br>MAG (soudage métal-actif-gaz)  |
|  | Convient au soudage avec risque électrique élevé.  |
|  | Courant alternatif monophasé avec fréquence nominale de 50 Hz  |
|  | Déposez les appareils électriques ou électroniques défectueux et/ou destinés à liquidation au centre de ramassage correspondant. |
|  | Protégez de l'humidité   |
|  | Sens de pose   |

## Opérateur

L'opérateur doit lire attentivement la notice avant d'utiliser l'appareil.

Qualification: Mis à part l'instruction détaillée par un spécialiste, aucune autre qualification spécifique n'est requise.

Âge minimal: L'appareil peut être utilisé uniquement par des personnes de plus de 18 ans. Exception faite des adolescents manipulant l'appareil dans le cadre de l'enseignement professionnel sous la surveillance du formateur.

Formation: L'utilisation de l'appareil nécessite uniquement l'instruction par un spécialiste, éventuellement par la notice. Une formation spéciale n'est pas nécessaire.

## Conduite en cas d'urgence

Effectuez les premiers gestes de secours et appelez rapidement les premiers secours. Protégez le blessé d'autres blessures et calmez-le. Pour des raisons de risque d'accident, le lieu de travail doit être équipé d'une armoire à pharmacie selon DIN 13164. Il est nécessaire de compléter immédiatement le matériel pris dans l'armoire à pharmacie. Si vous appelez les secours, fournissez les renseignements suivants:

1. Lieu d'accident
2. Type d'accident
3. Nombre de blessés
4. Type de blessure

## Entretien

**⚠ Avant de procéder à n'importe quelle intervention sur l'appareil, débranchez la fiche du câble d'alimentation de la prise.**

Avant chaque utilisation, effectuer un contrôle visuel afin de détecter d'éventuelles détériorations de l'appareil et notamment du câble d'alimentation et de sa fiche.

Ne pas mettre en marche la pompe en cas de détériorations constatées sur la pompe ou sur les dispositifs de sécurité.

Les réparations d'un appareil défectueux doivent être réalisées exclusivement par le service après-vente.

Utiliser uniquement des accessoires et des pièces de rechange d'origine.

Ne pas nettoyer l'appareil et ses composants à l'aide de solvants et de liquides inflammables ou toxiques. Utiliser uniquement un chiffon humide, en veillant d'abord à ce que la fiche soit débranchée de la prise électrique.

Après chaque utilisation, retirez la poussière collée sur l'orifice de ventilation et des pièces mobiles à l'aide d'une brosse souple ou d'un pinceau.

Graissez régulièrement toutes les parties métalliques mobiles à l'huile (roues et capot latéral, par exemple).

Seul un appareil régulièrement entretenu et traité peut donner satisfaction. Un entretien insuffisant peut engendrer des accidents et des blessures.

En cas de besoin, vous trouverez la liste de pièce détachées sur les pages web [www.guede.com](http://www.guede.com).

## Garantie

La durée de la garantie est de 12 mois en cas d'une utilisation industrielle et de 24 mois pour le consommateur final. La période de garantie commence à courir à compter de la date d'achat de l'appareil.

La garantie concerne exclusivement les imperfections provoquées par le défaut du matériel ou le défaut de fabrication. En cas de réclamation pendant la durée de la garantie, il est nécessaire de joindre l'original du justificatif d'achat avec la date d'achat.

La garantie n'inclut pas une utilisation incompétente telle que surcharge de l'appareil, utilisation de la force, endommagement par intervention étrangère ou objets étrangers. Le non respect du mode d'emploi et du mode de montage ainsi que l'usure normale ne sont pas plus inclus dans la garantie.

## Service

Vous avez des questions techniques ? Une réclamation ? Vous avez besoin de pièces détachées ou d'un mode d'emploi ? Nous vous aiderons rapidement et sans bureaucratie inutile par l'intermédiaire de nos pages Web [www.guede.com](http://www.guede.com) dans la rubrique Service. Aidez-nous pour que nous puissions vous aider. Pour identifier votre appareil en cas de réclamation, nous avons besoins du numéro de série, numéro de produit et l'année de fabrication. Toutes ces informations se trouvent sur la plaque signalétique. Pour avoir ces informations toujours à portée de main, veuillez les inscrire ici :

Numéro de série:

Numéro de commande :

Année de fabrication:





## Résolution d'une panne

| Panne   | Cause  | Suppression   |
|---|--|---|
| La poulie d'avancement du fil tourne mais le fil n'avance pas.          | Buse de courant encrassée.   | Nettoyez  |
|   | Raccord du support de bobine réglé trop fort.  | Desserrez   |
|   | Paquet de tuyaux endommagé.  | Contrôlez l'enveloppe du guidage du fil   |
|   | Pression d'appui de la poulie d'avancement du fil trop faible.   | Augmentez la pression d'appui   |
| Amenée de fil entrecoupée ou par à-coups.                               | Buse de courant endommagée.  | Remplacer   |
|   | Buse de courant cuite  | Remplacer   |
|   | Rainure de la roue d'entraînement encrassée  | Nettoyez  |
|   | Fente sur roue d'entraînement usée   | Remplacer   |
| Arc électrique éteint.  | Mauvais contact entre les pinces de mise à la terre et la pièce  | Serrez les pinces et contrôlez<br>Retirez la peinture et la rouille   |
|   | Court-circuit entre la buse de courant et le tuyau d'amenée de gaz   | Nettoyez ou remplacez la buse de courant et de gaz<br>Buse de courant sans impuretés, restes de peinture et de rouille                            |
|   | Buse de courant trop desserrée   | Serrez bien la buse de courant  |
| Soudure poreuse.  | Distance ou inclinaison du paquet de tuyaux incorrecte   | La distance entre le paquet de tuyaux et la pièce doit s'élever à 5-10 mm. L'inclinaison ne doit pas être inférieure à 60 par rapport à la pièce. |
|   | Pas de gaz, pas assez de gaz ou mauvais gaz  | Assurez l'amenée (d'une plus grande quantité) de gaz ou remplacez   |
| Le poste à souder cesse de fonctionner après une utilisation prolongée. | Le poste à souder a surchauffé pour cause d'utilisation trop longue et la protection thermique s'est enclenchée. | Laissez le poste à souder refroidir   |

## Dati Tecnici

### Saldatrice

**172/6W**

|   |                    |
|---|--------------------|
| Cod. ord.:  | 20074              |
|  Allacciamento:                    | 230 V ~ 50 Hz      |
| Tensione d'ingresso nominale (Tensione alternata) $U_1$   | 230 V              |
|  Protezione:                       | 16 A               |
| Corrente d'ingresso nominale massima $I_{lmax}$   | 27 A               |
| Corrente d'ingresso effettiva massima $I_{leff}$  | 9,7 A              |
| Tensione a vuoto $U_0$  | 40 V               |
|  Tratto regolato                   | 25-135 A           |
|  Fattore di servizio X * 10% ..... | 20% .....          |
|   | 30% .....          |
|   | 60% .....          |
|   | 100% .....         |
| Corrente di saldatura $I_2$   | 145 A .....        |
|   | 110 A .....        |
|   | 77 A .....         |
|   | 54 A .....         |
|   | 42 A .....         |
|   | 25 A               |
| Tensione di lavoro $U_2$  | 20,75 V .....      |
|   | 19 V .....         |
|   | 17,8 V .....       |
|   | 16,7 V .....       |
|   | 16,1 V .....       |
|   | 15,25 V            |
| Spessore del filo   | 0,6 - 1,0 mm       |
| Spessore del materiale  | 1 - 8 mm           |
|  Peso                              | 34 kg              |
| Dimensione  | 650 x 285 x 460 mm |
| Grado di protezione   | IP 21S             |
| Classe di isolamento  | H                  |

\* Rapporto tra l'orario di lavoro effettivo e l'orario di lavoro totale.  
Il fattore di servizio è stato fissato a 40° C tramite simulazione.



Usare l'apparecchio solo dopo aver letto con attenzione e capito le istruzioni per l'uso. Rispettare tutte le istruzioni di sicurezza riportate nel Manuale. Comportarsi con cura verso le altre persone. In caso dei dubbi sul collegamento ed uso dell'apparecchio, rivolgersi cortesemente al CAT.

### Uso in conformità alla destinazione

Saldatrice a filo continuo in atmosfera protettiva per connessione termica dei metalli ferrosi tramite fusione dei bordi e aggiunta di additivi.

Questo impianto può essere utilizzato solo per lo scopo indicato. All'inadempimento delle istituzioni delle direttive generalmente valide e delle istituzioni nel presente Manuale il costruttore non assume alcuna responsabilità dei danni.

### Istruzioni di sicurezza

 **ATTENZIONE! La scossa elettrica! Esiste il rischio dell'infornuto dalla scossa elettrica!**

 **L'esercizio è ammesso solo con l'interruttore di sicurezza alla corrente falsa (RCD max. corrente falsa 30 mA).**

Saldatrice con grado di protezione IP21 non va esposta alla pioggia e all'umidità durante il funzionamento e immagazzinamento.

Controllare la tensione. Dati tecnici indicati sulla targhetta devono corrispondere alla tensione di rete.

Inserire la spina del cavo elettrico in una presa idonea per forma, tensione frequenza e conforme alle normative vigenti.

Utilizzare prolunghe del cavo elettrico di lunghezza massima di 5 metri e con sezione del cavo non inferiore a 1,5 mm<sup>2</sup>. Si sconsiglia l'uso di prolunghe diverse per lunghezza e sezione nonché adattatori e prese multiple.

Prima di mettere in funzione l'apparecchio, controllare che non sia danneggiato il cavo elettrico e/o la presa

Cavo o spina danneggiati possono provocare scosse elettriche.

Non tirare il cavo di alimentazione se volete scollegare la spina dalla presa.

Non esporre se stesso o altre persone senza protezione all'azione dell'arco elettrico o metallo ardente. Le perle di saldatura buttate all'aria possono provocare ustioni.

Indossare sempre uno scudo di saldatura idoneo, indumenti di protezione e guanti di protezione.

Inalazione per lungo tempo dei gas di saldatura può provocare danni alla salute.

Lavorare con un impianto di aspirazione o nei locali ben ventilati. Evitare l'inalazione diretta dei gas.

Contatto con l'ugello della tubazione e il materiale lavorato può provocare ustioni. Indossare sempre i guanti di saldatura speciali.

Alla lavorazione ultimata lasciare prima raffreddare l'ugello della tubazione e il materiale lavorato.

Lavoro per lungo tempo con l'apparecchio può danneggiare l'udito. Indossare sempre una protezione per l'udito.

Saldatrice va usata solo su una superficie piana con bombola di gas debitamente bloccata.

Fare attenzione che il fumo di saldatura sia aspirato, risp. che il posto di saldatura sia ben ventilato.

Scorie ardenti e scintille possono provocare un incendio o un'esplosione. Mai utilizzare l'apparecchio in un ambiente infiammabile.

Legno, segatura, „vernici“, diluenti, benzina, cherosene, gas naturale, acetilene, propano e simili materiali infiammabili vanno rimossi dal posto di lavoro e dalle zone vicine, oppure protetti contro le scintille buttate all'aria.

In caso di un eventuale incendio occorre avere pronti i mezzi di estinzione idonei vicino al posto di lavoro.

Mai effettuare saldature o tagli dei contenitori e tubi chiusi.

Non effettuare saldature o tagli dei contenitori e tubi nemmeno se sono aperti, sempre se contengono o se contenevano materiali che possono, se esposti al calore o all'umidità, esplodere o provocare altre reazioni pericolose.

Mai usare la saldatrice per scongelare i tubi congelati.

Assicurare la bombola di gas contro la caduta. Saldatrice non va mai sollevata insieme alla bombola di gas. Il trasporto delle bombole di gas è regolamentato da particolari norme.

## Manipolazione delle bombole di gas

Assicurare che le bombole di gas siano usate e depositate nei locali con ventilazione sufficiente.

Bombola di gas che presenti perdite può ridurre la percentuale dell'ossigeno nell'aria respirata provocando il pericolo di soffocamento.

Assicurarsi prima dell'uso se la bombola di gas contiene il tipo di gas destinato al lavoro da effettuare.

Le bombole di gas vanno sempre fissate in modo sicuro nella posizione verticale su un cavalletto da muro o su un carrello specialmente prodotto per bombole di gas.

La bombola con gas di protezione e con il dispositivo di regolazione del flusso di gas non va movimentata. La valvola della bombola di gas va sempre coperta durante il trasporto.

Chiudere la valvola della bombola di gas dopo l'uso.

## Simboli



Attenzione!  
Prima dell'uso leggere il Manuale d'Uso!



Utilizzare i mezzi di protezione personale.



Utilizzare sempre una maschera di saldatura!



Indossare sempre guanti di saldatura speciali



Utilizzare la calzatura di sicurezza con la protezione al taglio, base antiscivolo e punta d'acciaio!



Utilizzare sempre un grembiule di saldatura!



Prima di eseguire i lavori di qualsiasi tipo sulla pompa sconnettere prima sempre la spina dalla presa di rete.



Assicurare la bombola di gas con catena.



Avviso alla pericolosa tensione elettrica



Pericolo d'esplosione



Pericolo di evaporazioni velenose!



Proteggere all'umidità Non esporre la macchina alla pioggia.



Distanza dalle persone Attendersi a che non stia nessuno nella zona pericolosa.



Trasformatore monofase con raddrizzatore



MIG (saldatura a filo metallo-gas inerte)  
MAG (saldatura metallo-gas attivo)



I idoneo per saldature a maggior rischio elettrico.



Corrente alternata monofase con frequenza nominale di 50 Hz



Gli apparecchi elettrici/elettronici difettosi e/o da smaltire devono essere consegnati ai centri autorizzati.



Proteggere all'umidità



L'imballo deve essere rivolto verso alto

## Requisiti all'operatore

L'operatore è obbligato, prima di usare la macchina, leggere attentamente il Manuale d'Uso.

Qualifica: Oltre le istruzioni dettagliate del professionista, per uso della macchina non è necessaria alcuna qualifica speciale.

Età minima: Possono lavorare con l'apparecchio solo le persone che hanno raggiunto 18 anni.

L'eccezione rappresenta lo sfruttamento dei minorenni per lo scopo dell'addestramento professionale per raggiungere la pratica sotto controllo dell'istruttore.

Istruzioni: L'uso dell'apparecchio richiede solo le adeguate istruzioni del professionista rispettivamente leggere il Manuale d'Uso. Non sono necessarie le istruzioni speciali.

## Comportamento in caso d'emergenza

Applicare il pronto soccorso relativo all'incidente e rivolgersi più rapidamente al medico qualificato. Proteggere il ferito agli ulteriori incidenti e tranquillizzarlo. Con riferimento alla DIN 13164, il luogo di lavoro deve essere sempre dotato della cassetta di pronto soccorso per eventuali incidenti. Il materiale utilizzato deve essere aggiunto immediatamente.

In caso di richiesta del pronto soccorso comunicare le seguenti informazioni:

1. Luogo dell'incidente
2. Tipo dell'incidente
3. Numero dei feriti
4. Tipo della ferita

## Manutenzione

**⚠ Prima di eseguire i lavori di qualsiasi tipo sulla pompa sconnettere prima sempre la spina dalla presa di rete.**

Prima di ogni uso effettuare un controllo visivo ed accertarsi che la pompa, in particolare il cavo di rete e la spina, non siano danneggiati. .

In caso dei danni sulla pompa oppure sui dispositivi di sicurezza della stessa, la pompa non deve essere utilizzata..

In caso di apparecchio difettoso, la riparazione deve essere eseguita dal CAT.

Utilizzare solo gli accessori e ricambi originali.

Non pulire la macchina e i suoi componenti con solventi, liquidi infiammabili o tossici. Impiegare solamente un panno umido.

Dopo ogni uso rimuovere, dall'apertura di ventilazione e dalle parti mobili, la polvere depositata con una spazzola morbida o pennello.

Lubrificare regolarmente tutte le parti metalliche mobili con olio, ad. es. ruote e coperchio laterale).

Solo l'apparecchio periodicamente mantenuto e curato può essere un'aiutante soddisfacente. La manutenzione e cura mancanti possono portare agli incidenti e ferite inaspettabili.

In caso di necessità consultare la lista dei ricambi sul sito [www.guede.com](http://www.guede.com).

## Garanzia

Il periodo di garanzia è di 12 mesi in caso di uso industriale, di 24 mesi per i consumatori, e inizia a decorrere dalla data dell'acquisto dell'apparecchio.

La garanzia include esclusivamente gli inconvenienti dovuti dal difetto del materiale oppure dal difetto dalla produzione. Per la contestazione in garanzia occorre allegare l'originale del documento d'acquisto riportante la data di vendita.

La garanzia non include l'uso profano, es. sovraccarico dell'apparecchio, manomissione, danni dall'intervento estero oppure dagli oggetti. La garanzia non include anche l'inosservanza del Manuale d'Uso, del montaggio e l'usura normale.

## Servizio

Avete le domande tecniche? Contestazioni? Avete bisogno dei ricambi oppure del Manuale d'Uso? Sul nostro sito <http://www.guede.com/support>, nel settore Servizio, Vi aiuteremo velocemente ed in via non burocratica. Ci dareste la mano, per favore, per poter aiutar Vi? Per poter identificare il Vostro apparecchio nel caso di contestazione abbiamo bisogno del numero di serie, cod. ord. e l'anno di produzione. Tutte queste indicazioni troverete sulla targhetta della macchina. Per avere questi dati sempre disponibili, indicarli qui sotto, per favore:

N° serie:





Cod. ord.:

Anno di produzione:

## Rimozione del difetto

| Guasto   | Causa  | Rimozione   |
|--|--|---|
| Il filo non avanza nonostante il rullino d'avanzamento filo gira       | Ugello portacorrente sporco  | Pulire  |
|  | Frizione del portabobina è regolata troppo forte.  | Allentare   |
|  | Pacco di tubazioni danneggiato   | Controllare la guaina del guidafilo   |
|  | Tensione d'appoggio del rullino d'avanzamento filo troppo bassa  | Aumentare la pressione d'appoggio   |
| La guida del filo intermittente o irregolare                           | Ugello portacorrente danneggiato   | Sostituire  |
|  | Ugello portacorrente incollato   | Sostituire  |
|  | Sporco sul solco della ruota motrice   | Pulire  |
|  | Scanalatura sulla ruota motrice consumata  | Sostituire  |
| Arco spento  | Cattivo contatto tra la pinza di massa e il pezzo  | Serrare la pinza e controllare<br>Eliminare il colore e la ruggine  |
|  | Cortocircuito tra l'ugello portacorrente e il tubo guidagas  | Pulire o sostituire l'ugello portacorrente e quello gas<br>Ugello portacorrente privo di impurità, residui di colore e ruggine              |
|  | Ugello portacorrente troppo libero   | Serrare bene l'ugello portacorrente   |
| Cordatura di saldatura poroso  | Distanza o inclinazione della tubazione sbagliata  | Distanza tra il pacco di tubazioni e il pezzo deve essere da 5 a 10 mm. L'inclinazione non deve risultare inferiore a 60 rispetto al pezzo. |
|  | Manca gas, troppo poco gas o gas scaduto   | Provvedere alla regolazione del flusso di gas (quantità maggiore) o sostituire  |
| Saldatrice smette improvvisamente di funzionare dopo un uso prolungato | Saldatrice si è surriscaldata visto l'utilizzo troppo prolungato e la protezione termica è intervenuta | Lasciare raffreddare la saldatrice  |

## Technische Gegevens

|  |   |
|--|---|
| <b>Lasapparaat</b>   | <b>172/6W</b>   |
| Artikel-Nr. ....   | 20074   |
|  Aansluiting .....  | 230 V ~ 50 Hz   |
| Nominale ingangsspanning (Wisselstroom) $U_1$ .....  | 230 V   |
|  Veiligheidszekering .....  | 16 A  |
| Maximale Nominale ingangsstroom $I_{1max}$ .....   | 27 A  |
| Maximale effectieve ingangsstroom $I_{1eff}$ .....   | 9,7 A   |
| Nullastspanning $U_0$ .....  | 40 V  |
|  Instelbereik .....   | 25-135 A  |
|  Inschakelduur X * ..... 10% ..... 20% ..... 30% ..... 60% ..... 100% ..... | 100%  |
| Lasstroom $I_2$ .....  | 145 A ..... 110 A ..... 77 A ..... 54 A ..... 42 A ..... 25 A           |
| Werkspanning $U_2$ .....   | 20,75 V ..... 19 V ..... 17,8 V ..... 16,7 V ..... 16,1 V ..... 15,25 V |
| Draaddikte .....   | 0,6 - 1,0 mm  |
| ..... Materiaaldikte .....   | 1 - 8 mm  |
|  Gewicht .....  | 34 kg   |
| Afmeting .....   | 650 x 285 x 460 mm  |
| Beschermgraad .....  | IP 21S  |
| Isolatieklasse .....   | H   |

\* Verhouding van de daadwerkelijke werktijd tot de totale werktijd.

De inschakelduur werd bij 40°C door simulatie bepaald.



Gebruik het apparaat pas nadat u de gebruiksaanwijzing gelezen en begrepen hebt. Let op alle, in de gebruiksaanwijzing aangegeven, veiligheidsinstructies. Gedraagt u zich verantwoord tegenover andere personen.

Indien betreffende de aansluiting en het bedienen van het apparaat twijfels ontstaan, kunt u zich tot de klantendienst wenden.

## Veiligheidsadviezen

 **GEVAAR! Stroomschok! Er is letselgevaar door elektrische stroom!**

 **Het gebruik is slechts met een foutstroomschakelaar (RCD max. foutstroom van 30 mA) toegestaan.**

Het lasapparaat heeft een beveiligingsgraad IP21 en mag nooit aan regen en vocht, tijdens het gebruik of opslag, blootgesteld worden.

Spanning controleren. De op het plaatje aangegeven technische gegevens moeten in overeenstemming zijn met de spanning van het stroomnet.

Steek de stekker van het netsnoer in een geschikt stopcontact qua vorm, spanning en frequentie, dat aan de geldende wettelijke voorschriften voldoet.

Gebruik verlengsnoeren van maximaal 5 meter en met een kabeldoorsnede van niet minder dan 1,5 mm<sup>2</sup>. Men raadt het gebruik van verlengsnoeren met andere lengte en doorsnede, alsmede van adapters en meervoudige stekkerdozen af.

Voor de inbedrijfneming van het apparaat controleren of de elektrische kabel en/of het stopcontact niet beschadigd zijn.

## Voorgeschreven Gebruik Van Het Systeem

Beschermgaslasapparaat voor thermische verbinding van ijzer – metalen door smelting van de kanten en toevoer van lasmateriaal.

Dit apparaat uitsluitend gebruiken voor normaal gebruik, zoals aangegeven. Bij niet naleving van de bepalingen uit de algemeen geldende voorschriften, evenals van de bepalingen uit deze gebruiksaanwijzing, kan de producent voor schaden niet aansprakelijk gesteld worden.



Een defecte kabel of stekker kan leiden tot een elektrische schok.

Niet aan de netkabel trekken om de stekker uit het stopcontact uit te nemen.

Stel u zelf en andere personen nooit zonder bescherming aan de werking van de vlamboog of het gloeiende metaal bloot. Spetterende lasparels kunnen tot verbrandingen leiden.

Altijd een juiste laskap, beschermende kleding en veiligheidshandschoenen dragen.

Langer inademen van lasgassen kan schadelijk zijn voor de gezondheid.

Werk met een afzuiginstallatie of in goed geventileerde ruimten. Vermijd het directe inademen van de gassen.

Aanraken van het mondstuk van het slangenpakket en van het werkstuk kan tot verbrandingen leiden. Draag altijd speciale lashandschoenen.

De mond van het slangenpakket en het werkstuk na het gebruik eerst laten afkoelen.

Lange tijd achtereen met het apparaat werken kan tot gehoorbeschadigingen leiden. Draag altijd een gehoorbeschermer.

Het lasapparaat mag slechts op een vlakke ondergrond en met een naar behoren gezekerde gasfles gebruikt worden.

Let er op dat de lasrook wordt afgezogen, resp. de lasplaats goed geventileerd is.

Gloeiende slakken en vonken kunnen brand en explosies veroorzaken. Gebruik nooit het apparaat in een brandgevaarlijke omgeving.

Hout, zaagsel, lakken, oplosmiddelen, benzine, kerosine, aardgas, acetyleen, propaan en dergelijke materialen dienen van de werkplaats en de omgeving verwijderd te worden, resp. tegen de vonkenregen beschermd te zijn.

Als maatregel voor brandbestrijding moet in de buurt een geschikt blusmiddel aanwezig zijn.

Geen las- of snijwerkzaamheden aan gesloten reservoirs of buizen uitvoeren.

Geen las- of snijwerkzaamheden aan reservoirs of buizen uitvoeren, ook niet als deze open zijn of als u materialen ontvangt of ontvangen hebt die door warmte of vocht kunnen exploderen of andere gevaarlijke reacties oproepen.

Gebruik het lasapparaat nooit om bevroren buizen te ontdoien.

Borg absoluut de gasfles tegen vallen. De lasmachine mag niet tegelijk met een gasfles opgetild worden. Voor het transport van gasflessen gelden bijzondere voorschriften.

## Omgang met gasflessen

Zorg ervoor dat het gebruik en de opslag van gasflessen in ruimten plaatsvindt die voldoende be- en ontvlucht worden.

Een ondichte gasfles kan een verlaging van de zuurstofinhoud in de in te ademen lucht veroorzaken en er kan daardoor verstikkingsgevaar optreden.

Controleer voor het gebruik dat de gasfles gas bevat dat voor de uit te voeren werkzaamheden is bestemd.

Gasflessen moeten altijd rechtop staand en aan een muur of in een speciaal gebouwde gasflessenwagen vastgezet worden.

Een beschermgasfles met geplaatste instelinrichting voor de gasstroom mag niet bewogen worden. Het gasflesventiel dient tijdens het transport afgedekt te zijn.

Sluit het gasflesventiel na ieder gebruik af.

## Symbolen



Opgelet!  
Gebruiksaanwijzing lezen!



Draag persoonlijke beschermende uitrusting.



Laskap gebruiken!



Draag altijd speciale lashandschoenen



Veiligheidsschoenen met bescherming tegen insnijden, geribde zolen en stalen neuzen dragen!



Beschermerschort dragen



Trek vóór alle werkzaamheden aan het apparaat altijd eerst de stekker uit de contactdoos.



Drukfles d.m.v. ketting borgen



Waarschuwing voor gevaarlijke elektrische spanning



Explosiegevaar!



Waarschuwing voor giftige dampen!



Tegen vocht beschermen Stel de machine niet bloot aan regen.



Afstand van personen Let op dat er zich geen personen in de gevarenomgeving ophouden.



Eenfasige transformator met gelijkrichter



MIG (Metaal inert gas lassen)  
MAG (Metaal actief gas lassen)



Geschikt voor het lassen onder verhoogd elektrisch gevaar.



Eenfasige wisselstroom met nominale frequentie 50 Hz



Beschadigde en/of verwijderde elektrische of elektronische apparaten bij de daarvoor bestemde recyclingplaatsen afleveren



Tegen vocht beschermen



Verpakkingsoriëntering boven

## Eisen aan de bedienende persoon

De bedienende persoon moet, voor het gebruik van het apparaat, de gebruiksaanwijzing goed gelezen hebben.

Kwalificatie: Behalve een uitvoerige instructie door vakkundig verkooppersoneel is er geen speciale kwalificatie voor het gebruik van het apparaat nodig.

Minimale leeftijd: Het apparaat mag slechts door personen gebruikt worden van 18 jaar of ouder. Uitzondering hierop is het gebruik door jeugdige personen bij een beroepsopleiding ter verkrijging van vaardigheid en indien dit onder toezicht van een opleider plaats vindt.

Scholing: Om het apparaat te kunnen gebruiken is enig passend onderricht, door een vakman, resp. de bedieningsaanwijzing, voldoende. Een speciale scholing is niet noodzakelijk.

## Handelswijze in noodgeval

Tref de noodzakelijke maatregelen om éérste hulp te verlenen, die met het letsel overeenkomt en vraag zo snel mogelijk gekwalificeerde medische hulp aan. Bescherm gewonde personen voor overig letsel en stel ze gerust. Voor het eventueel plaatsvinden van een ongeval zou altijd een verbandtrommel, volgens DIN 13164, op de werkplaats bij de hand moeten zijn. Het uit de verbandtrommel genomen materiaal dient onmiddellijk aangevuld te worden. Indien u hulp vraagt, geef de volgende gegevens door:

1. Plaats van het ongeval
2. Soort van het ongeval
3. Aantal gewonden mensen
4. Soort verwondingen

## Onderhoud

**⚠ Trek vóór alle werkzaamheden aan het apparaat altijd eerst de steker uit de contactdoos.**

Voer vóór gebruik van het apparaat altijd een visuele controle uit om vast te stellen of het apparaat en in het bijzonder de netkabel en de steker beschadigd zijn.

Het apparaat mag niet worden gebruikt als het beschadigd is of de veiligheidsinrichtingen defect zijn.

Indien het apparaat defect is, dient de reparatie uitsluitend door een klantendienst uitgevoerd te worden.

Gebruik alléén origineel toebehoren en originele onderdelen.

Reinig de machine en zijn onderdelen niet met oplosmiddelen, ontvlambare of giftige vloeistoffen. Gebruik uitsluitend een vochtige doek en controleer of de stekker uit het stopcontact is genomen.

Verwijder uit de ventilatieopening en van de beweegbare onderdelen vastzittend stof met een zachte borstel of penseel na ieder gebruik.

Smeer alle beweegbare metaalonderdelen regelmatig in met olie, bijv. de wielen en de zijklep.

Enkel een regelmatig onderhouden en een goed verzorgd apparaat kan een tot tevredenheid werkend hulpmiddel zijn. Onderhouden verzorgingsfouten kunnen tot onvoorziene ongevallen en letsels leiden.

Bij behoefte vindt u de reserveonderdelenlijst op het internet onder [www.guede.com](http://www.guede.com).

## Garantie

De garantieperiode is 12 maanden bij commercieel gebruik en 24 maanden voor eindgebruikers en begint met de datum van aankoop van het apparaat.

De garantie heeft uitsluitend betrekking op onvolkomenheden die op materiaal- of productiefouten betrekking hebben. Bij een claim van een onvolkomenheid, in de zin van garantie, dient de originele aankoopfactuur met de aankoopdatum bijgesloten te worden.

Van garantie uitgesloten zijn verkeerd gebruik, zoals bijv. overbelasting van het apparaat, gebruik van geweld, beschadigingen door vreemde invloeden of door vreemde voorwerpen. De niet-naleving van gebruiks- en montageaanwijzingen en normale slijtage zijn eveneens van garanties uitgesloten.

## Service

Hebt u technische vragen? Een reclamatie? Hebt u reserveonderdelen of een gebruiksaanwijzing nodig? Op onze website [www.guede.com](http://www.guede.com) in Service helpen wij u snel en niet-bureaucratisch verder. Help ons om u te helpen, a.u.b. Om uw apparaat in geval van reclamatie te kunnen identificeren hebben wij het serie+nummer evenals artikelnummer en productiejaar nodig. Deze gegevens vindt u op het typeplaatje. Vul deze gegevens hieronder in om deze altijd bij de hand te hebben.

Serienummer:

Artikelnummer:

Bouwjaar:





## Oplossen van problemen

| Probleem  | Oorzaak  | Maatregel   |
|---|--|---|
| De draad wordt niet getransporteerd ondanks een draaiende rol van het draadtransport. | Vuil op het stroommondstuk   | Schoonmaken   |
|   | De koppeling van de spoeldrager is te strak ingesteld.   | Losmaken  |
|   | Beschadigd slangenpakket   | Bescherming van de draadgeleiding controleren.  |
|   | Aandrukkraft van de draadgeleidingsrol te laag   | Aandrukkraft verhogen   |
| Draadtoevoer onderbroken of los   | Stroommondstuk beschadigd  | Vervangen   |
|   | Verbrandingen in het stroommondstuk  | Vervangen   |
|   | Vuil op de gleuf van het aandrijfwiel  | Schoonmaken   |
|   | Groef op het versleten aandrijfwiel  | Vervangen   |
| Lichtboog is gedooft  | Slecht contact tussen massatang en lasdeel   | De tang aandraaien en controleren<br>Verf en corrosie verwijderen   |
|   | Kortsluiting tussen stroommondstuk en gasgeleiding   | Stroommondstuk en het mondstuk van de gasgeleiding reinigen of vervangen<br>Stroommondstuk vrij van vuil, verfristen en corrosie        |
|   | Stroommondstuk te los  | Stroommondstuk vast aandraaien  |
| Lasnaad is poreus   | Onjuiste afstand of hoek van het slangenpakket   | De afstand tussen het slangenpakket en het te lassen deel moet 5-10 mm zijn. De hoek niet minder dan 60° ten opzichte van het werkstuk. |
|   | Geen, te weinig of onjuist gas   | (Meer) gas toevoeren of verwiselen  |
| De machine functioneert onverwachts niet meer na een langdurig gebruik                | Het apparaat is door een te langdurig gebruik oververhit en de warmtebeveiliging werd geactiveerd. | Het apparaat laten afkoelen   |

## Technické údaje

### Svářečka

172/6W

|  |  |
|--|--|
| Obj. č. ....   | 20074  |
|  Připojka.....  | 230 V ~ 50 Hz  |
| Jmenovité vstupní napětí (Střídavé napětí) $U_1$ .....   | 230 V  |
|  Jištění.....   | 16 A   |
| Maximální jmenovitý vstupní proud $I_{1max}$ .....   | 27 A   |
| Maximální efektivní vstupní proud $I_{1eff}$ .....   | 9,7 A  |
| Napětí při chodu naprázdno $U_0$ .....   | 40 V   |
|  Regulovaný úsek.....   | 25-135 A   |
|  Doba zapnutí X * ..... 10% ..... 20% ..... 30%..... 60%..... 100%..... | 100%   |
| Svařovací proud $I_2$ .....  | 145 A..... 110 A..... 77 A..... 54 A..... 42 A.....        |
| Pracovní napětí $U_2$ .....  | 20,75 V..... 19 V..... 17,8 V..... 16,7 V..... 16,1 V..... |
| Tloušťka drátu.....  | 0,6 - 1,0 mm   |
| ..... Tloušťka materiálu.....  | 1 - 8 mm   |
|  Hmotnost.....  | 34 kg  |
| Rozměr.....  | 650 x 285 x 460 mm   |
| Stupeň ochrany.....  | IP 21S   |
| Izolační třída.....  | H  |

\* Poměr skutečné pracovní doby a celkové pracovní doby.  
Doba zapnutí byla určena při 40° C pomocí simulace.



Čerpadlo použijte teprve po pozorném přečtení a porozumění návodu k obsluze. Dodržujte všechny v návodu uvedené bezpečnostní pokyny. Chovejte se zodpovědně vůči třetím osobám. Pokud máte o zapojení a obsluze přístroje pochybnosti, obraťte se na zákaznický servis.

### Použití v souladu s určením

Svářečka v ochranné atmosféře k tepelnému spojení železných kovů tavením hran a podáváním příměsí.

Toto zařízení lze používat jen pro uvedený účel. Při nedodržení ustanovení z obecně platných předpisů a ustanovení z tohoto návodu nelze výrobce činit odpovědným za škody.

### Bezpečnostní pokyny

 **POZOR! Úder elektrickým proudem!**  
Existuje riziko úrazu elektrickým proudem!

 **Provoz je povolen jen s ochranným vypínačem proti chybovému proudu (RCD max. chybový proud 30mA).**

Svářečka má stupeň ochrany IP21 a nesmí být vystavována dešti a vlhkosti během provozu a skladování. Zkontrolujte napětí. Technické údaje uvedené na typovém štítku musí souhlasit s napětím elektrické sítě. Zástrčku elektrického kabelu vsuňte do zásuvky, jejíž tvar, napětí a kmitočet odpovídají platným normám. Prodlužovací kabel může být dlouhý maximálně 5 metrů a průřez kabelu nesmí být menší než 1,5 mm<sup>2</sup>. Nedoporučujeme používat prodlužovací kabely o jiné délce a průřezu ani různé adaptéry či rozvodky.

Před uvedením přístroje do provozu zkontrolujte, zda není poškozen elektrický kabel nebo zásuvka.

Vadný kabel nebo zástrčka mohou způsobit úder elektrickým proudem.

Netahejte za přívodní kabel, pokud chcete vytáhnout zástrčku ze zásuvky.

Nevystavujte sebe a jiné osoby nikdy bez ochrany působení elektrického oblouku nebo žhavého kovu. Stříkající svařovací perly mohou způsobit popáleniny.

Noste vždy vhodný svařečský štít, ochranný oděv a ochranné rukavice.

Dlouhodobé vdechování svařovacích plynů může být zdraví škodlivé.

Pracujte s odsávacím zařízením nebo v dobře větraných místnostech. Vyhněte se přímému vdechování plynů.

Kontakt s tryskou balíku hadic a zpracovávaným materiálem může způsobit popáleniny. Noste vždy speciální svařecské rukavice.

Trysku balíku hadic a zpracovávaný materiál nechte po provozu nejprve vychladnout.

Dlouhodobá práce s přístrojem může poškodit sluch. Noste vždy chrániče sluchu.

Svařečka se smí používat jen na rovném podkladu a s řádně zajištěnou plynovou láhví.

Dbejte na to, aby byl svařovací kováč odsáván resp. místo svařování dobře vyvětráno.

Žhavá struska a jiskry mohou způsobit požár či explozi. Přístroj nikdy nepoužívejte v hořlavém prostředí.

Dřevo, piliny, „laky“, rozpouštědla, benzín, kerosin, zemní plyn, acetylen, propan a podobné hořlavé materiály je třeba z pracoviště a okolí odstranit resp. chránit před odletováním jisker.

Pro případné hašení požáru je třeba mít v blízkosti připraveno vhodné hasivo.

Na uzavřených nádobách a trubkách neprovádějte žádné svařování ani řezání.

Na nádobách a trubkách neprovádějte žádné svařování a řezání ani tehdy, jsou-li otevřené, pokud obsahují nebo obsahovaly materiály, které pod vlivem tepla či vlhkosti explodují nebo mohou vyvolat jiné nebezpečné reakce.

Svařečku nepoužívejte nikdy k odmrazování zamrzlých trubek.

Plynovou láhev zajistěte bezpodmínečně proti pádu. Svařečka se nesmí nikdy zvedat zároveň s plynovou láhví. Pro přepravu plynových láhví platí zvláštní předpisy.

### Manipulace s plynovými láhvemi

Zajistěte, aby se plynové láhve používaly a skladovaly v místnostech, které mají dostatečný přívod i odvod vzduchu.

Netěsná plynová láhev může snížit podíl kyslíku ve vdechovaném vzduchu a způsobit tudíž nebezpečí udušení.

Před použitím se ujistěte, zda plynová láhev obsahuje plyn, který je určen pro prováděnou práci.

Plynové láhve musí být vždy bezpečně připevněny ve svislé poloze na nástěnném podstavci nebo na speciálně vyrobeném vozíku na plynové láhve.

S láhví s ochranným plynem a připevněným seřizovacím zařízením pro proud plynu se nesmí hýbat. Ventil plynové láhve musí být během přepravy zakrytý.

Ventil plynové láhve po použití uzavřete.

### Symbols



Pozor!  
Přečtěte si návod k obsluze!



Noste osobní ochranné pomůcky.



Používejte svařovací masku!



Noste vždy speciální svařecské rukavice



Noste bezpečnostní obuv s ochranou proti proříznutí, drsnou podrážkou a ocelovou špičkou!



Používejte ochrannou zástěru



Před prováděním jakýchkoli prací na čerpadlu vždy nejdříve vytáhněte zástrčku napájecího kabelu ze síťové zásuvky.



Tlakovou láhev zajistěte řetězem



Výstraha před nebezpečným elektrickým napětím



Nebezpečí exploze



Výstraha před jedovatými výpary!



Chraňte před vlhkem Nevystavujte stroj dešti.



Odstup od osob Dbejte na to, aby se v nebezpečné oblasti nikdo nezdržoval.



Jednofázový transformátor s usměrňovačem



MIG (svařování kov-inertní-plyn)  
MAG (svařování kov-aktivní-plyn)



Vhodné ke svařování se zvýšeným elektrickým ohrožením.



Jednofázový střídavý proud se jmenovitou frekvencí 50 Hz



Vadné nebo likvidované elektrické či elektronické přístroje musí být odevzdány do příslušných sběrů.



Chraňte před vlhkem



Obal musí směřovat nahoru

## Požadavky na obsluhu

Obsluha si musí před použitím přístroje pozorně přečíst návod k obsluze.

Kvalifikace: Kromě podrobného poučení odborníkem není pro používání přístroje nutná žádná speciální kvalifikace.

Minimální věk: Na přístroji smí pracovat jen osoby, jež dosáhly 18 let. Výjimku představuje využití mladistvých, pokud se toto děje během profesního vzdělávání za účelem dosažení dovednosti pod dohledem školitele

Školení: Používání přístroje vyžaduje pouze odpovídající poučení odborníkem resp. návodem k obsluze. Speciální školení není nutné.

## Chování v případě nouze

Zaveďte úrazu odpovídající potřebnou první pomoc a vyzvěte co možná nejrychleji kvalifikovanou lékařskou pomoc. Chraňte zraněného před dalšími úrazy a uklidněte jej. Kvůli případné nehodě musí být na pracovišti vždy po ruce lékárníčka první pomoci dle DIN 13164. Materiál, který si z lékárníčky vezmete, je třeba ihned doplnit.

Pokud požadujete pomoc, uveďte tyto údaje:

1. Místo nehody
2. Druh nehody
3. Počet zraněných
4. Druh zranění

## Údržba

**⚠ Před prováděním jakýchkoli prací na čerpadlu vždy nejdříve vytáhněte zástrčku napájecího kabelu ze síťové zásuvky.**

Před každým použitím čerpadla proveďte vizuální zkoušku a ujistěte se, že čerpadlo, zejména však síťový kabel a zástrčka nejsou poškozeny.

V případě poškození čerpadla nebo jeho ochranných zařízení se čerpadlo nesmí používat.

Je-li přístroj vadný, musí opravu provést výhradně zákaznický servis.

Používejte jen originální příslušenství a originální náhradní díly.

Pro čištění kompresoru a jeho součástí nepoužívejte ředidla, hořlavé nebo toxické kapaliny.

Z větracího otvoru a pohyblivých součástí odstraňte po každém použití uplý prách měkkým kartáčem nebo štětcem.

Všechny pohyblivé kovové součásti mažte pravidelně olejem, např. kola a boční poklop).

Jen pravidelně udržovaný a ošetřovaný přístroj může být uspokojivou pomůckou. Nedostatečná údržba a péče může vést k nepředvídaným nehodám a úrazům.

V případě potřeby najdete seznam náhradních dílů na internetové stránce [www.guede.com](http://www.guede.com).

## Záruka

Záruční doba činí 12 měsíců při průmyslovém použití, 24 měsíců pro spotřebitele a začíná dnem nákupu přístroje.

Záruka se vztahuje výhradně na nedostatky způsobené vadou materiálu nebo výrobní vadou. Při reklamaci v záruční době je třeba přiložit originální doklad o koupi s datem prodeje.

Do záruky nespadá neodborné použití jako např. přetížení přístroje, použití násilí, poškození cizím zásahem nebo cizími předměty. Nedodržení návodu k použití a montáži a normální opotřebení rovněž nespadá do záruky.

## Servis

Máte technické otázky? Reklamaci? Potřebujete náhradní díly nebo návod k obsluze? Na naší domovské stránce [www.guede.com](http://www.guede.com) Vám v oddílu Servis pomůžeme rychle a nebyrokraticky. Prosím pomozte nám pomoci Vám. Aby bylo možné Vaš přístroj v případě reklamace identifikovat, potřebujeme sériové číslo, objednávací číslo a rok výroby. Všechny tyto údaje najdete na typovém štítku. Abyste měli tyto údaje vždy po ruce, zapište si je prosím dole.

Sériové číslo:

Objednávací číslo:

Rok výroby:





## Odstranění poruchy

| Porucha  | Příčina  | Odstranění   |
|--|--|--|
| Přestože se točí kladka posuvu drátu, drát se neposouvá. | Znečištěná proudová tryska   | Vyčistěte  |
|  | Spojka nosiče cívky je nastavena příliš silně.   | Povolte  |
|  | Poškozený balík hadic  | Zkontrolujte plášť vedení drátu  |
|  | Příliš nízký přitlačný tlak kladky posuvu drátu  | Zvyšte přitlačný tlak  |
| Přerušovaný nebo trhavý přívod drátu                     | Poškozená proudová tryska  | Vyměňte  |
|  | Přípečená proudová tryska  | Vyměňte  |
|  | Znečištěná drážka hnacího kola   | Vyčistěte  |
|  | Rýha na opotřebeném hnacím kole  | Vyměňte  |
| Zhasnutý elektrický oblouk                               | Špatný kontakt mezi kostřicími kleštěmi a dílem  | Kleště utáhněte a zkontrolujte<br>Odstraňte barvu a rez  |
|  | Zkrat mezi proudovou tryskou a trubicou přívodu plynu                                  | Proudovou a plynovou trysku vyčistěte nebo vyměňte<br>Proudová tryska bez nečistot, zbytků barvy a rzi |
|  | Příliš volná proudová tryska   | Proudovou trysku pevně utáhněte  |
| Porézní svar   | Špatná vzdálenost či sklon balíku hadic  | Vzdálenost mezi balíkem hadic a dílem musí být 5-10 mm. Sklon nesmí být nižší než 60 vzhledem ke kusu. |
|  | Žádný plyn, příliš málo plynu nebo špatný plyn   | Zajistěte přívod (většího množství) plynu nebo vyměňte   |
| Svářečka po delším provozu náhle přestane fungovat       | Svářečka se v důsledku příliš dlouhého používání přehřála a zapnula se tepelná ochrana | Svářečku nechte vychladnout  |

## Technické Údaje

### Zváračka

172/6W

|  |                    |
|--|--------------------|
| Obj. č. ....   | 20074              |
|  Prípojka.....  | 230 V ~ 50 Hz      |
| Menovitý vstupné napätie (Striedavé napätie) $U_1$ .....   | 230 V              |
|  Istenie .....  | 16 A               |
| Maximálny menovitý vstupný prúd $I_{1max}$ .....   | 27 A               |
| Maximálny efektívny vstupný prúd $I_{1eff}$ .....  | 9,7 A              |
| Napätie pri chode naprázdno $U_0$ .....  | 40 V               |
|  Regulovaný úsek .....  | 25-135 A           |
|  Čas zapnutia $X^*$ ..... 10% ..... 20% ..... 30%..... 60%..... 100%..... | 100%               |
| Zvárací prúd $I_2$ ..... 145 A..... 110 A..... 77 A..... 54 A..... 42 A.....   | 25 A               |
| Pracovné napätie $U_2$ ..... 20,75 V..... 19 V..... 17,8 V..... 16,7 V..... 16,1 V.....  | 15,25 V            |
| Hrúbka drôtu.....  | 0,6 - 1,0 mm       |
| ..... Hrúbka materiálu .....   | 1 - 8 mm           |
|  Hmotnosť.....  | 34 kg              |
| Rozmer .....   | 650 x 285 x 460 mm |
| Stopnja zaščite .....  | IP 21S             |
| Izolačná trieda .....  | H                  |

\* Pomer skutočného pracovného času a celkového pracovného času.

Čas zapnutia bol určený pri 40 °C pomocou simulácie.



Čerpadlo použite až po pozornom prečítaní a porozumení návodu k obsluhu. Dodržujte všetky v návode uvedené bezpečnostné pokyny. Správajte sa zodpovedne voči tretím osobám.

Ak máte o zapojení a obsluhu prístroja pochybnosti, obráťte sa na zákaznícky servis.

## Použitie Podľa Predpisov

Zváračka v ochrannej atmosfére na tepelné spojenie železných kovov tavením hrán a podávaním prímеси.

Tento prístroj sa smie používať len v súlade s uvedenými predpismi. Pri nedodržaní ustanovení zo všeobecne platných predpisov a ustanovení z tohto návodu nie je možné výrobcu považovať zodpovedným za škody.

## Bezpečnostné pokyny

 **POZOR! Úraz elektrickým prúdom! Existuje riziko úrazu elektrickým prúdom!**

 **Prevádzka je povolená len s ochranným vypínačom proti chybovému prúdu (RCD max. chybový prúd30 mA).**

Zváračka má stupeň ochrany IP21 a nesmie sa vystavovať dažďu a vlhkosti počas prevádzky a skladovania.

Skontrolujte napätie. Technické údaje uvedené na typovom štítku musia súhlasiť s napätím elektrickej siete.

Zasuňte vidlicu elektrického káblu do zásuvky, vhodnej čo do formy, napätia a frekvencie a pridržajte sa platných noriem.

Používajte predlžovačky elektrického káblu s maximálnou dĺžkou 5 metrov a s prierezom káblu nie menším ako 1,5 mm<sup>2</sup>. Nedoporučujeme používať predlžovačky odlišných dĺžok a prierezov, ako aj nástavce a multizásuvky.

Pred uvedením prístroja do prevádzky skontrolujte, či nie je poškodený elektrický kábel a/alebo zásuvka.

Chybný kábel alebo zástrčka môžu spôsobiť úraz elektrickým prúdom.

Neťahajte za prívodný kábel, ak chcete vytiahnuť zástrčku zo zásuvky.

Nikdy nevystavujte seba a iné osoby bez ochrany pôsobeniu elektrického oblúka alebo žeravého kovu. Striekajúce zváracie perly môžu spôsobiť popáleniny.

Noste vždy vhodný zváračský štít, ochranný odev a ochranné rukavice.

Dlhodobé vdychovanie zváracích plynov môže byť zdraviu škodlivé.



Pracujte s odsávacím zariadením alebo v dobre vetraných miestnostiach. Vyhnite sa priamemu vdychovaniu plynov.

Kontakt s tryskou balíka hadíc a spracovávaným materiálom môže spôsobiť popálenie. Noste vždy špeciálne zväračské rukavice.

Trysku balíka hadíc a spracovávaný materiál nechajte po prevádzke najprv vychladnúť.

Dlhodobá práca s prístrojom môže poškodiť sluch. Noste vždy chrániče sluchu.

Zväračka sa smie používať len na rovnom podklade a s riadne zaistenou plynovou fľašou.

Dbajte na to, aby bol zvärací dym odsávaný, resp. miesto zvárania dobre vyvetrané.

Žeravá troska a iskry môžu spôsobiť požiar či explóziu. Prístroj nikdy nepoužívajte v horľavom prostredí.

Drevo, piliny, „laky“, rozpúšťadlá, benzín, kerozín, zemný plyn, acetylén, propán a podobné horľavé materiály je potrebné z pracoviska a okolia odstrániť, resp. chrániť pred odletovaním iskiek.

Na prípadné hasenie požiaru je potrebné mať v blízkosti pripravené vhodné hasivo.

Na uzatvorených nádobách a rúrkach nevykonávajte žiadne zváranie ani rezanie.

Na nádobách a rúrkach nevykonávajte žiadne zváranie a rezanie ani vtedy, ak sú otvorené, ak obsahujú alebo obsahovali materiály, ktoré pod vplyvom tepla či vlhkosti explodujú alebo môžu vyvolať iné nebezpečné reakcie.

Zväračku nepoužívajte nikdy na odmravovanie zamrznutých rúrok.

Plynovú fľašu zaistíte bezpodmienečne proti pádu. Zväračka sa nesmie nikdy zdvíhať zároveň s plynovou fľašou. Pre prepravu plynových fľaš platia zvláštne predpisy.

## Manipulácia s plynovými fľašami

Zaistite, aby sa plynové fľaše používali a skladovali v miestnostiach, ktoré majú dostatočný prívod aj odvod vzduchu.

Netesná plynová fľaša môže znížiť podiel kyslíka vo vdychovanom vzduchu a spôsobiť teda nebezpečenstvo udusenía.

Pred použitím sa uistite, či plynová fľaša obsahuje plyn, ktorý je určený na vykonávanú prácu.

Plynové fľaše musia byť vždy bezpečne pripevnené vo zvislej polohe na nástennom podstavci alebo na špeciálne vyrobenom vozíku na plynové fľaše.

S fľašou s ochranným plynom a pripevneným nastavovacím zariadením pre prúd plynu sa nesmie hýbať. Ventil plynovej fľaše musí byť počas prepravy zakrytý.

Ventil plynovej fľaše po použití uzavrite.

## Symbols



Pozor!  
Prečítajte si návod na obsluhu!



Noste osobné ochranné pomôcky.



Používajte zväraciu masku!



Noste vždy špeciálne zväračské rukavice



Noste bezpečnostnú obuv s ochranou proti prerezaniu, drsnou podrážkou a oceľovou špičkou!



Používajte ochrannú zásteru



Pred vykonávaním akýchkoľvek prác na čerpadle vždy najprv vytiahnite zástrčku napájacieho kábla zo sieťovej zásuvky.



Tlakovú fľašu zaistíte reťazou



Výstraha pred nebezpečným elektrickým napätím



Nebezpečenstvo explózie



Výstraha pred jedovatými výparmi!



Chráňte pred vlhkom Nevystavujte stroj dažďu.



Odstup od osôb Dbajte na to, aby sa v nebezpečnej oblasti nikto nezdržoval.



Jednofázový transformátor s usmerňovačom



MIG (zváranie kov-inertný-plyn)  
MAG (zváranie kov-aktívny-plyn)



Vhodné na zváranie so zvýšeným elektrickým ohrozením.



Jednofázový striedavý prúd s menovitou frekvenciou 50 Hz



Chybné a/alebo likvidované elektrické či elektronické prístroje musia byť odovzdané do príslušných zberní.



Chráňte pred vlhkom



Obal musí smerovať hore

## Požiadavky na obsluhu

Obsluha si musí pred použitím prístroja pozorne prečítať návod na obsluhu.

Kvalifikácia: Okrem podrobného poučenia odborníkom nie je na používanie prístroja nutná žiadna špeciálna kvalifikácia.

Minimálny vek: Na prístroji smú pracovať len osoby, ktoré dosiahli 18 rokov. Výnimku predstavuje využitie mladistvých, ak sa toto deje počas profesijného vzdelávania s cieľom dosiahnutia zručností pod dohľadom školiteľa.

Školenie: Používanie prístroja vyžaduje iba zodpovedajúce poučenie odborníkom, resp. návodom na obsluhu. Špeciálne školenie nie je nutné.

## Správanie v prípade núdze

Zaveďte úrazu zodpovedajúcu potrebnú prvú pomoc a vyzvite čo možno najrýchlejšie kvalifikovanú lekársku pomoc. Chráňte zraneného pred ďalšími úrazmi a upokojte ho. Pre prípadnú nehodu musí byť na pracovisku vždy poruke lekárnička prvej pomoci podľa DIN 13164. Materiál, ktorý si z lekárničky vezmete, je potrebné ihneď doplniť.

Ak požadujete pomoc, uveďte tieto údaje:

1. Miesto nehody
2. Druh nehody
3. Počet zranených
4. Druh zranenia

## Údržba

**⚠ Pred vykonávaním akýchkoľvek prác na čerpadle vždy najprv vytriahnite zástrčku napájacieho kábla zo sieťovej zásuvky.**

Pred každým použitím čerpadla uskutočnite vizuálnu skúšku a uistite sa, že čerpadlo, zvlášť však sieťový kábel a zástrčka, nie sú poškodené.

Čerpadlo sa nesmie používať, ak je poškodené, alebo sú defektné bezpečnostné zariadenia.

Ak je prístroj chybný, musí opravu vykonať výhradne zákaznícky servis.

Používať len originálne príslušenstvo a originálne náhradné diely.

Nečistite prístrojové zariadenie a jeho komponenty riedidlami, horľavými alebo toxickými kvapalinami.

Z vetracieho otvoru a pohyblivých súčastí odstráňte po každom použití prichytený prach mäkkou kefou alebo štetcom.

Všetky pohyblivé kovové súčasti mažte pravidelne olejom, napr. kolesá a bočný poklop.

Len pravidelne udržiavaný a ošetrovaný prístroj môže byť uspokojivou pomôckou. Nedostatočná údržba a starostlivosť môže viesť k nepredvídaným nehodám a úrazom.

V prípade potreby nájdete zoznam náhradných dielov na internetovej stránke [www.guede.com](http://www.guede.com).

## Záruka

Záručná lehota je 12 mesiacov pri priemyselnom použití, 24 mesiacov pre spotrebiteľa a začína dňom nákupu prístroja.

Záruka sa vzťahuje výhradne na nedostatky spôsobené chybou materiálu alebo výrobnou chybou. Pri reklamácii v záručnej lehote je potrebné priložiť originálny doklad o kúpe s dátumom predaja.

Do záruky nespadá neodborné použitie, ako napr. preťaženie prístroja, použitie násilia, poškodenie cudzím zásahom alebo cudzími predmetmi. Nedodržanie návodu na použitie a montáž a normálne opotrebenie tiež nespadá do záruky.

## Servis

Máte technické otázky? Reklamáciu? Potrebujete náhradné diely alebo návod na obsluhu? Na našej domovskej stránke [www.guede.com](http://www.guede.com) vám v oddiele Servis pomôžeme rýchlo a nebyrokraticky. Pomôžte nám, prosím, aby sme mohli pomôcť vám. Aby bolo možné váš prístroj v prípade reklamácie identifikovať, potrebujeme sériové číslo, objednávacie číslo a rok výroby. Všetky tieto údaje nájdete na typovom štítku. Aby ste mali tieto údaje vždy poruke, zapíšte si ich, prosím, dole.

Sériové číslo:

Objednávacie číslo:

Rok výroby:





## Odstránenie poruchy

| Problém   | Príčina  | Opatrenie  |
|---|--|--|
| Napriek tomu, že sa točí kladka posuvu drôtu, drôt sa neposúva. | Znečistená prúdová tryska  | Vyčistite  |
|   | Spojka nosiča cievky je nastavená príliš silne.                                      | Povolte  |
|   | Poškodený balík hadíc  | Skontrolujte plášť vedenia drôtu   |
|   | Príliš nízky pritlačný tlak kladky posuvu drôtu                                      | Zvýšte pritlačný tlak  |
| Prerušovaný alebo trhavý prívod drôtu                           | Poškodená prúdová tryska   | Vymeňte  |
|   | Prípečená prúdová tryska   | Vymeňte  |
|   | Znečistená drážka hnacieho kolesa  | Vyčistite  |
|   | Ryha na opotrebenom hnacom kolese  | Vymeňte  |
| Zhasnutý elektrický oblúk                                       | Zlý kontakt medzi ukostrovacími kliešťami a dielom                                   | Kliešte utiahnite a skontrolujte<br>Odstráňte farbu a hrdzu  |
|   | Skrat medzi prúdovou tryskou a rúrkou prívodu plynu                                  | Prúdovú a plynovú trysku vyčistite<br>alebo vymeňte<br>Prúdová tryska bez nečistôt, zvyškov farby a hrdze    |
|   | Príliš voľná prúdová tryska  | Prúdovú trysku pevne utiahnite   |
| Porézny zvar  | Zlá vzdialenosť či sklon balíka hadíc  | Vzdialenosť medzi balíkom hadíc a dielom musí byť 5 – 10 mm. Sklon nesmie byť nižší než 60 vzhľadom ku kusu. |
|   | Žiadny plyn, príliš málo plynu alebo zlý plyn  | Zaistite prívod (väčšieho množstva) plynu alebo vymeňte  |
| Zváračka po dlhšej prevádzke náhle prestane fungovať            | Zváračka sa v dôsledku príliš dlhého používania prehriala a zapla sa tepelná ochrana | Zváračku nechajte vychladnúť   |

## Műszaki Adatok

### Hegesztőgép

172/6W

|  |                    |
|--|--------------------|
| Megrend.szám .....   | 20074              |
|  Feszültség .....           | 230 V ~ 50 Hz      |
| Névleges bemenő feszültség (Váltófeszültség) $U_1$ .....   | 230 V              |
|  Védettség .....            | 16 A               |
| Maximális névleges bemenő áram $I_{1max}$ .....  | 27 A               |
| Maximális hatékony bemeneti áram $I_{1eff}$ .....  | 9,7 A              |
| Üresjáratú feszültség $U_0$ .....  | 40 V               |
|  Szabályozott szakasz ..... | 25-135 A           |
|  Bekapcsolási időtartam X * |                    |
| ..... 10% .....  | 20% .....          |
| ..... 20% .....  | 30% .....          |
| ..... 30% .....  | 60% .....          |
| ..... 60% .....  | 100% .....         |
| ..... 100% .....   | 100%               |
| Hegesztőáram $I_2$ .....   | 145 A .....        |
| ..... 110 A .....  | 77 A .....         |
| ..... 77 A .....   | 54 A .....         |
| ..... 54 A .....   | 42 A .....         |
| ..... 42 A .....   | 25 A               |
| Üzemi feszültség $U_2$ .....   | 20,75 V .....      |
| ..... 19 V .....   | 17,8 V .....       |
| ..... 17,8 V .....   | 16,7 V .....       |
| ..... 16,7 V .....   | 16,1 V .....       |
| ..... 16,1 V .....   | 15,25 V            |
| Huzalvastagság .....   | 0,6 - 1,0 mm       |
| Anyagvastagág .....  | 1 - 8 mm           |
|  Súly .....                 | 34 kg              |
| Méret .....  | 650 x 285 x 460 mm |
| Védelmi fok .....  | IP 21S             |
| Szigetelési osztály .....  | H                  |

\* A valós munkaidő és a teljes munkaidő aránya.

A bekapcsolási idő 40° C mellett, szimuláció segítségével került meghatározásra.



Csak azután használja a szivattyút, miután figyelmesen elolvasta és megértette a kezelési útmutatót.

Tartsa be a biztonsági utasításokat. Viselkedjen figyelmesen harmadik személlyel szemben.

Az esetben, ha a gép bekapcsolásával és kezelésével kapcsolatban kételyei támadnak, forduljon a szervizszolgálathoz.

### Rendeltetés szerinti használat

Védőatmoszférás hegesztőgép vasfémek termikus hegesztéséhez a szélek megolvastásával és adalékanyag adagolásával.

A készüléket kizárólag az alábbiakban leírtaknak megfelelően szabad használni. Ebben az utasításban foglalt általánosan érvényes előírások mellőzése következtében beállt károkkért a gyártó nem felelős.

### Biztonsági utasítások



**VIGYÁZZI! Áramütés veszélye! Áramütés veszélye áll fenn!**



**Kizárólag hiba áram elleni védőkapcsolóval használható (RCD előírás szerint max. hibaáram 30mA).**

A hegesztőgép védettsége IP21, és az üzem, illetve a tárolás során tilos eső és nedvesség hatásának kitenni. Ellenőrizze a feszültséget: A típuscímkén feltüntetett adatoknak azonosoknak kell lenniük az áramkör feszültségével.

Az elektromos vezeték csatlakozó dugóját csak az érvényben lévő szabályokat kielégítő, megfelelő alakú, feszültségű és frekvenciájú csatlakozóba dugja be.

Maximum 5 m hosszúságú hosszabbító zsinórt használjon és ennek keresztmetszete ne legyen kisebb 1.5 mm<sup>2</sup>-nél. Nem tanácsos ettől eltérő hosszúságú vagy keresztmetszetű hosszabbító zsinórt, adaptert vagy multi csatlakozót használni.

A berendezés üzembehelyezése előtt ellenőrizze, nincs-e megromlva az elektromos kábel és/vagy a dugvilla.

A hibás kábel vagy csatlakozódugó áramütést okozhatnak.

Soha ne a tápvezetéknel fogva próbálja kihúzni a csatlakozódugót a konnektorból.

Ne tegye ki se magát, sem más személyeket elektromos ív vagy forró fémek hatásának. A szétfreccsenő hegesztési gyöngyök súlyos égési sérüléseket okozhatnak.

A munkavégzéshez minden esetben viseljen megfelelő hegesztőpajzsot, védőöltözetet és munkakesztyűt.

A hegesztési gázok tartós belélegzése egészségre ártalmas lehet.

Megfelelő levegőáramoltató berendezéssel felszerelt, vagy jól szellőző helyiségben dolgozzon. Kerülje a gázok közvetlen belélegzését

A tömlőköteg fűvóka, illetve a feldolgozott anyaggal való érintkezés égési sérüléseket okozhat. Minden esetben speciális munkakesztyűt viseljen.

A tömlőköteg fűvókát és a feldolgozott anyagot a hegesztést követően hagyja kihűlni.

A géppel folytatott tartós munka halláskárosodást okozhat. Minden esetben viseljen fülvédőt.

A hegesztőgépet kizárólag egyenes aljzaton használja, megfelelő módon rögzített gázpalackkal.

Ügyeljen arra, hogy a hegesztési füst el legyen szívva, illetve hogy a munkavégzés helye jól szellőzzön.

Az izzó salak és a szikrák tüzet, robbanást okozhatnak. Soha ne használja a készüléket tűzveszélyes közegben.

A munkavégzés helyszínéről el kell távolítani, illetve a repkedő szikrák elől megfelelően óvni kell az ott található fát, fűrészport, festékeket, lakkokat, oldószereket, hígítószereket, benzint, kerozint, földgázt, acetilént, propánt és minden más, hasonló tűzveszélyes anyagot.

Az esetleges tűzoltáshoz helyezzen készenlétbe megfelelő oltóanyagot.

Zárt edényeket és csöveket soha ne hegesszen és ne vágjon.

Az edényeket és csöveket akkor se hegessze, ha nyitottak, amennyiben olyan anyagokat tartalmaznak vagy tartalmaztak, amelyek hő vagy nedvesség hatására felrobbanhatnak, vagy más veszélyes reakciót eredményezhetnek.

Soha ne használja a hegesztőgépet befagyott csövek felolvasztására.

A gázpalackot feltétlenül biztosítsa a felborulással szemben. A hegesztőgép soha nem emelhető fel egyszerre a gázpalackkal. A gázpalackok szállítására különleges előírások vonatkoznak.

## A gázpalackok kezelése

Biztosítsa, hogy a gázpalackok kizárólag megfelelően szellőző helyiségben kerüljenek tárolásra, ill. felhasználásra.

A tömítenen gázpalack csökkentheti az oxigén arányát a belélegzett levegőben, és így fulladásveszélyt jelent.

A használatba vétel előtt ellenőrizze le, hogy a gázpalack a kivitelezni kívánt munka típusának megfelelő gázt tartalmaz.

A gázpalackokat minden esetben biztonságosan rögzíteni kell függőleges állapotban a fali tartóhoz, vagy a speciális gázpalack tartó kocsihoz.

A védőgázas palackot, illetve a hozzá rögzített, gázt tartalmazó szabályozószervet tilos mozgatni. A gázpalack szelepét szállítás közben el kell takarni.

Használat után zárja el a gázpalack szelepét.

## Szimbólumok



Figyelem!

Használat előtt olvassa el a használati utasítást!!



Munka közben viseljen megfelelő személyi védőeszközöket!



Hegesztéshez használjon hegesztőpajzsot!



Minden esetben viseljen speciális hegesztőkesztyűt



Viseljen biztonsági munkacipőt átvágs elleni védelemmel, érdes talppal és acél orral!



Használjon védőkötényt



A készüléken végzett bármilyen munka előtt mindig ki kell húzni a csatlakozó dugaszt a konektorból



Biztosítsa láncsal a nyomótartályt



Vigyázz! Magas feszültség!



Robbanásveszély



Vigyázat, mérgező gőzök!



Védje nedvesség ellen A gépet nem szabad esőnek kiténni.



Személyektől való távolság Ügyeljen arra, hogy senki ne tartózkodjon a veszélyes területen



Egyfázisú transzformátor egyenirányítóval



MIG (fém-inert-gáz hegesztés)  
MAG (fém-aktív-gáz hegesztés)



Hegesztésre fokozott elektromos veszély esetén is alkalmas.



Egyfázisú váltóáram 50 Hz névleges frekvenciával



Hibás és/vagy tönkrement villany, vagy elektromosgépeket át kell adni az illetékes hulladékgyűjtő telepre.



Védje nedvesség ellen



A csomagolást felállított helyzetben tartsa

## Követelmények a gép kezelőjére

A gép kezelője használat előtt figyelmesen olvassa el a használati utasítást.

Szakképesítés: A gép használatához, szakemberrel való felvilágosításon kívül nem szükséges speciális szakképesítés.

Minimális korhatár: A géppel kizárólag 18 éven felüli személyek dolgozhatnak. Kivételt képez a fiatalokruák foglalkoztatása szakképzés alatt az oktató felügyelete mellett szakképzettség elsajátítása érdekében.

Képzés: A gép használatához elegendő szakember felvilágosítása resp. a használati utasítással való megismerkedés. Speciális képzés nem szükséges.

## Viselkedés kényszerhelyzetben

Igyekezzen a balesetnek megfelelően elsősegélyt nyújtani, s minél hamarabb biztosítson be orvosi segítséget. A sebesültet nyugtassa meg, s védje további balesettől. Az esetleges balesetek miatt a munkahelyen, a DIN 13164 norma követelménye szerint, mindig legyen kéznél, elsősegély nyújtáshoz, kézi patika. Amit, szükség esetén, a kézi patikából kivesz, azonnal pótolja vissza.

Az segítségre van szüksége, tüntesse fel az alábbi adatokat:

1. A baleset színhelye
2. A baleset típusa
3. A sebesültek száma
4. A sebesülések típusa

## Karbantartás

**⚠ A készüléken végzett bármilyen munka előtt mindig ki kell húzni a csatlakozó dugaszt a konektorból**

A szivattyút minden használat előtt vizuálisan ellenőrizze, elsősorban azt, hogy a hálózati kábel és csatlakozó dugasz ne legyen hibás.

A készüléket nem szabad használni, ha meg van rongálva, vagy a biztonsági berendezések hibásak. Az esetben, ha a berendezés hibás, a javítást kizárólag szakszerviz végezheti.

Csak eredeti tartozékokat és eredeti pótalkatrészeket alkalmazzon!

Ne tisztítsa a gépet és annak tartozékait oldószerrel, gyúlékony vagy mérgező anyagokkal, csak egy megnedvesített rongyot használjon, miután ellenőrizte hogy a gép áramtalanítva van.

A szellőző nyílásból, illetve a mozgó alkatrészekről minden használat után puha kefével vagy ecsettel távolítsa el a lerakódott port.

Rendszeresen kenje olajjal a mozgó fém alkatrészeket (pl. a kerekeket és az oldalsó fedelet).

Kizárólag rendszeresen karbantartott és kezelt gép lehet megbízható segédeszköz. Elégtelen karbantartás és kezelés előre nem látható balesetekhez és sérülésekhez vezethet.

Szükség esetén nézze meg a pótalkatrész listát a [www.guede.com](http://www.guede.com) honlapon

## Jótállás

Jótállás időtartalma 12 hónap ipari használat esetén, fogyasztó esetén 24 hónap, jótállás a készülék megvétele napján kezdődik.

A jótállás kizárólag az anyagi, vagy gyártási hibákból eredő elégtelenségekre vonatkozik. Reklamáció esetén fel kell mutatni az eredeti, a vásárláskor kapott, s a vásárlás dátumával ellátott iratot.

A jótállás nem vonatkozik a géppel való szaktalan használat következtében bekövetkező hibákra, pl. a gép túlterhelése, erőszakos használata, vagy idegen tárgyakkal való megrongálódása. A használati utasítás mellőzése következményeire, szerelési és szokásos, normális elhasználódásra sem vonatkozik a jótállás.

## Szervíz

Vannak kérdései? Reklamáció? Szüksége van pótalkatrészekre, vagy használati utasításra? Honlapunkon a [www.guede.com](http://www.guede.com) címen szervíz terén gyorsan, bürokráciát kizárva segítségére leszünk. Kérem, segítsen, hogy segíthessünk. Hogy gépét reklamáció esetén identifikálhassuk, szükségünk van a gyártási számra, a szortiment tételszámára és a gyártási évre. Ezek az adatok fel vannak tüntetve a típus címken. Hogy mindig kéznél legyenek, kérem, jegyezze fel az lábbiakban.

Gyártási szám:

Megrendelési szám

Gyártási év:





## Hiba elhárítása

| Üzemzavarok  | Okok  | Intézkedések  |
|--|---|---|
| Bár az előtoló csigája mozog, a huzal nem tolódik előre. | Beszennyeződött áramfúvóka  | Tisztítsa ki  |
|  | A tekerstartó tengelykapcsoló túl erősre van állítva.   | Engedjen rajta  |
|  | Sérült tömlőkötég   | Ellenőrizze le a huzalvezeték köpenyt   |
|  | A huzal előtoló csiga túlságosan kis nyomásra van beállítva   | Növelje a nyomást   |
| Szaggatott huzalutánpótlás                               | Sérült áramfúvóka   | Cserélje ki   |
|  | Besült áramfúvóka   | Cserélje ki   |
|  | Beszennyeződött hajtókerék horony   | Tisztítsa ki  |
|  | Horony az elkopott hajtókeréken   | Cserélje ki   |
| Kialudt elektromos ív                                    | Hibás érintkezés a földelő csipesz és a munkadarab között   | Húzza meg és ellenőrizze a csipesz Távolítsa el a festéket és a rozsdát   |
|  | Rövidzár az áramfúvóka és a gázbekötő cső között  | Tisztítsa meg vagy cserélje ki az áram- és gázfúvókát Szennyeződésektől, festék és rozsdamaradékoktól mentes áramfúvóka   |
|  | Túlságosan laza áramfúvóka  | Erősen húzza meg az áramfúvókát   |
| Pórusos varrat   | Nem megfelelő tömlőkötég távolság vagy dőlésszög  | A tömlőkötég és a munkadarab közötti távolságnak legalább 5-10 mm-nek kell lennie. A dőlésszög nem lehet kevesebb 60-nál. |
|  | Nincs gáz, túlságosan kevés gáz vagy nem megfelelő gáz  | Biztosítson nagyobb (több) gázbevittelt, vagy cserélje ki   |
| Hosszabb üzem után a hegesztőgép hitelen kikapcsol       | A hegesztőgép a túlságosan hosszan tartó használat következtében túlforrósodott, és bekapcsolt a hőkioldó | Hagyja kihűlni a hegesztőgépet  |

## Tehnični podatki

### Varilni stroj

172/6W

|   |   |
|---|---|
| Kataloška številka: .....   | 20074   |
|  Priključek.....           | 230 V ~ 50 Hz   |
| Nominalna vstopna napetost (Izmenična napetost) $U_1$ .....   | 230 V   |
|  Varovalka.....            | 16 A  |
| Maksimalni nazivni vstopni tok $I_{lmax}$ .....   | 27 A  |
| Maksimalni učinkoviti vstopni tok $I_{leff}$ .....  | 9,7 A   |
| Napetost pri delovanju na prazno $U_0$ .....  | 40 V  |
|  Regulirano področje ..... | 25-135 A  |
|  Čas vklopa X * .....      | 10% ..... 20% ..... 30% ..... 60% ..... 100% ..... 100%                 |
| Varilni tok $I_2$ .....   | 145 A ..... 110 A ..... 77 A ..... 54 A ..... 42 A ..... 25 A           |
| Delovna napetost $U_2$ .....  | 20,75 V ..... 19 V ..... 17,8 V ..... 16,7 V ..... 16,1 V ..... 15,25 V |
| Debelina žice.....  | 0,6 - 1,0 mm  |
| ..... Debelina materiala .....  | 1 - 8 mm  |
|  Teža .....                | 34 kg   |
| Dimenzije .....   | 650 x 285 x 460 mm  |
| Stupeň ochrany.....   | IP 21S  |
| Razred izolacije.....   | H   |

\* Razmerje dejanskega delovnega časa in celotnega delovnega časa.

Čas vklopa je bil določen s simulacijo pri temp. 40°C.



Uporabljajte napravo šele, ko natančno preberete in dojamete to navodilo za uporabo.

Upošteвайте varnostne napotke, ki so navedeni v tem navodilu. Obnašajte se odgovorno napram drugim osebam.

Za morebitna vprašanja glede priključitve ali načina uporabe naprave, se obrnite na proizvajalca (ali na njegov servisni center).

## Uporaba v skladu z namenom

Varilni stroj v zaščitnem plinu za toplotno povezavo železnih kovin s topljenjem robov in dodajanjem primesi.

Napravo lahko uporabljate le v naveden namen. Proizvajalec ne odgovarja za škode in posledice, ki bi nastale zaradi neupoštevanja splošno veljavnih predpisov in določil v tem navodilu za uporabo.

## Varnostni napotki

 **POZOR! Električni udar! Obstaja nevarnost poškodb zaradi električnega udara!**

 **Uporaba naprave je možna samo z zaščitnim stikalom proti nihanju napetosti (RCD maksimalni izklopni tok je 30mA).**

Varilni stroj ima stopnjo zaščite IP21 in ne sme biti izpostavljen dežju in vlagi medtem ko deluje ali ko se skladišči.

Preverite parametre napetosti. Tehnični podatki na tipski etiketi naprave morajo ustrezati napetosti v omrežju.

Vtikač električnega kabla vtaknite v vtičnico ustrezne oblike, z ustrezno napetostjo in frekvenco, ki ustreza veljavnim predpisom.

Podaljški električnih kablov ne smejo biti daljši od 5 metrov in morajo imeti presek najmanj 1,5mm<sup>2</sup>.

Uporaba podaljševalnih kablov z različnimi dolžinami in preseki, kot tudi adapterjev in več polnih vtičev, je prepovedana.

Pred uvedbo naprave v pogon preverite, če sta električni kabel in/ali vtiči nepoškodovana.

Poškodovani kabli ali vtiči lahko povzročijo električni udar.

Ne vlecite vtiča iz vtičnice za električni kabel naprave.

Nikoli ne izpostavljajte sebe ali drugih oseb delovanju električnega loka ali razbeljenim kovinam. Leteči delci lahko povzročijo opekline.

Vedno uporabljajte ustrezno varilsko masko, nosite zaščitno obleko in zaščitne rokavice.

Vdihavanje produktov varjenja (plinov) dalj časa, je lahko škodljivo za zdravje.



Uporabljajte sesalno napravo ali delajte v dobro prezračeni prostorih. Izognite se neposrednemu vdihavanju plinov.

V stiku s šobo na gibki cevi in obdelovanim materialom lahko nastanejo opekline. Vedno uporabljajte posebne varilske rokavice.

Šobo paketa cevi in obdelovani material pustite da se ohladi, ko napravo izklopite.

Uporaba naprave brez uporabe ustreznih zaščitnih pripomočkov, lahko poškoduje sluh. Nosite zaščito za sluh!

Varilni stroj lahko uporabljate le na ravni površini in s pravilno pritrjeno plinsko jeklenko.

Varilni dim mora biti pravilno odsesan, mesto varjenja pa dobro prezračeno.

Vroči zvarki in iskre lahko povzročijo požar ali eksplozijo. Nikoli ne uporabljajte naprave v vnetljivem okolju.

Les, žagovino, »lake«, topila, bencin, kerozin, zemeljski plin, aceten, propan in podobne vnetljive snovi vedno odstranite z delovnega mesta, oz. jih zaščitite pred letječimi iskrami.

Za morebitno gašenje požara imejte v bližini pripravljena ustrezna gasilna sredstva.

Nikoli ne varite zaprtih posod ali cevi in jih ne režite.

Ne režite in ne varite posod niti v primeru, kadar so odprte oz. kadar vsebujejo materiale, ki bi jih pod vplivom vlage ali toplote lahko razneslo oz. povzročile nevarne reakcije.

Nikoli ne uporabljajte varilnega stroja za razmrzovanje zamrznjenih cevi.

Plinsko jeklenko fiksirajte vedno tako, da ne pade. Nikoli ne dvigajte varilnega stroja skupaj s plinsko jeklenko. Za transportiranje plinskih jeklenk veljajo posebni predpisi.

## Rokovanje s plinskimi jeklenkami.

Vedno poskrbite, da se plinske cevi uporabljajo in skladiščijo v prostorih, kjer je dovolj zraka.

Netesna plinska jeklenka lahko zmanjša delež kisika v zraku, zato obstaja nevarnost zadušitve.

Pred uporabo se prepričajte, če plinska jeklenka vsebuje plin, ki je namenjen za določeno delo.

Plinske jeklenke morajo biti vedno fiksirane v navpični legi na stenskem podstavku ali v posebej izdelanem vozičku za plinske jeklenke.

Če jeklenka vsebuje zaščitni plin s pritrjeno napravo za reguliranje, potem se tok plina ne sme premikati. Ventil plinske jeklenke mora biti med transportom pokrit.

Ventil plinske jeklenke zaprite po končani uporabi.

## Simboli



Opozorilo!  
Preberite navodilo za uporabo!!



Uporabljajte osebna zaščitna sredstva.



Uporabljajte varilsko masko!



Vedno uporabljajte posebne varilske rokavice.



Uporabljajte varnostne čevlje z zaščito proti vrezinam, nedrsečim podplatom in z jeklenim sprednjim delom čevlja!



Uporabljajte zaščitni predpasnik



Pred vsakršnim poseganjem v črpalko vedno najprej izvlecite vtič na električnem kablu iz vtičnice na zidu.



Tlačno jeklenko fiksirajte z verigo



Opozorilo pred nevarnostjo električnega udara.



Nevarnost eksplozije



Opozorilo glede strupenih hlapov



Zavarujte pred vlago. Naprave ne izpostavljajte dežju.



Varnostna razdalja oseb Poskrbite, da v delovnem prostoru stroja nihče ne stoji.



Enofazni transformator s usmernikom



MIG (varjenje kovina-inertni-plin)  
MAG (varjenje kovina-aktivni-plin)



Ustrezno za varjenje s povečano nevarnostjo el. udara.



Enofazni in izmenični tok z nominalno frekvenco 50 Hz



Poškodovane in/ali dotrajane električne naprave oddajte v surovino ali na ustrezno mesto.



Zavarujte pred vlago.



Ovitek mora stati navpično.

## Zahteve, ki jih mora spolnjevati uporabnik

Uporabnik je pred uporabo naprave dolžan natančno prebrati navodilo za uporabo.

Izobrazba: Za uporabo ni potrebna nobena posebna izobrazba, razen strokovnih napotkov v zvezi z uporabo naprave.

Minimalna starost: Mladoletniki lahko uporabljajo napravo, ko dopolnijo 18. leto starosti. Izjema so mladoletniki, ki se kot vajenci udeležijo del z namenom, da se naučijo pravilne uporabe; morajo pa biti pod stalnim nadzorom učitelja.

Šolanje: Glede pravilne uporabe se posvetujte z izkušeno osebo in natančno preberite navodilo za uporabo. Posebno šolanje zato ni potrebno.

## Ukrepi v zasilnih primerih

Poškodovani osebi začnite čimprej dajati ustrezno prvo pomoč in pokličite zdravnika specialista v najkrajšem možnem času. Zavarujte jo pred drugimi nevarnostmi in jo pomirite. Zaradi reševanja morebitnih nevarnih situacij, mora biti na delovnem mestu vedno prisotna omarica ali škatla prve pomoči, v skladu z DIN 13164. Material, potreben za prvo pomoč, ki ga porabite, takoj dopolnite z novim.

Če potrebujete strokovno pomoč, izpolnite prosim sledeče podatke:

1. Kraj nezgode
2. Vrsta nezgode
3. Število ranjenih oseb
4. Vrsta poškodbe

## Vzdrževanje

**⚠ Pred vsakršnim poseganjem v črpalko vedno najprej izvlecite vtič na električnem kablu iz vtičnice na zidu.**

Pred vsako uporabo črpalke jo vizualno pregledajte in se prepričajte, če sta črpalka, predvsem pa omrežni kabel nepoškodovana.

Uporaba poškodovane črpalke ali njenih delov je njena uporaba prepovedana.

Če je črpalka v okvari, jo lahko popravi le strokovnjak v pooblaščenih servisni delavnici.

Uporabljajte samo originalne rezervne dele in originalno opremo.

Stroj in njegove sestavne dele ne smete čistiti s toplimi, vnetljivimi ali strupenimi tekočinami. Za čiščenje uporabljajte samo navlaženo krpo.

Po vsaki uporabi očistite zračne odprtine naprave s ščetko ali čopičem, da bodo vedno čiste in prehodne za zrak.

Vse gibljive kovinske dele podmažite redno z oljem, npr. kolesa in stranski pokrov).

Le redno vzdrževana in dobro negovana naprava lahko zanesljivo služi svojemu namenu. Nezadostno ali neredno vzdrževanje in nega lahko povzroči nepričakovane nezgode ali poškodbe.

PO potrebi boste našli seznam rezervnih delov na spletnih straneh [www.guede.com](http://www.guede.com).

## Garancija

Garancija traja 12 mesecev v primeru industrijske rabe ali 24 mesecev pri potrošniku in se začne na dan prodaje naprave.

Garancija velja le za tovarniške napake oz. napake, nastale na materialih, iz katerih je naprava izdelana. Če zahtevate popravila v okviru garancije vedno priložite veljaven račun, ki mora vsebovati datum prodaje in podpis prodajalca.

Garancija ne velja, v kolikor napravo uporablja oseba, ki ni strokovno usposobljena, ali če do okvare pride zaradi nestrokovnega posega v napravo ali stika s tujki. Neupoštevanje navodil za uporabo in montažo ter obraba naprave tekom normalne uporabe prav tako ne sodi v sklop garancije.

## Servis

Ali imate tehnična vprašanja? Reklamacijo? Ali potrebujete rezervne dele ali nova navodila za uporabo? Na naši spletni strani [www.guede.com](http://www.guede.com) Vam bomo v oddelku Servis hitro pomagali. Prosimo, pomagajte nam, da bomo lahko mi pomagali vam. Da lahko Vašo napravo v primeru reklamiranja identificiramo, prosimo, da nam pošljete serijsko številko, št. naročila in leto izdelave. Vse navedene podatke boste našli na tipski etiketi. Da imate vse navedene informacije pri roki, jih prosim vnesite tu

Serijska številka:

Kataloška številka:

Leto izdelave:





## Rešitev

| Okvara  | Vzrok  | Rešitev   |
|---|--|---|
| Kljub temu, da se vrti škripčevje za premik žice, se žica ne premika. | Onesnažena kontaktna šoba  | Očistite  |
|   | Sponka nosilca tuljave je nastavljena premočno.                                    | Popustite   |
|   | Poškodovan komplet cevi.   | Preverite plašč voda za žico.   |
|   | Prenizek tlak pomika žice na škripčevju.   | Povačajte tlak  |
| Prekinjeni ali neenakomerni pomik žice                                | Poškodovana kontaktna šoba   | Zamenjajte  |
|   | Zažgana je tokovna šoba  | Zamenjajte  |
|   | Utor pogonskega kolesa je umazan   | Očistite  |
| Ugasnjen električni lok   | Poškodba na obrabljenem pogonskem kolesu.  | Zamenjajte  |
|   | Slab stik med kleščami za ozemljitev in varjenim delom.                            | Klešče privijte in preverite<br>Odstranite barvo in rez   |
|   | Kratek stik med tokovno šobo in cevko za vodenje plina.                            | Tokovno šobo očistite ali zamenjajte z novo<br>Tokovna šoba brez nečistoč, ostankov barve in rje                |
| Porozen zvar  | Tokovna šoba je preveč popuščena   | Tokovno šobo trdno privijte   |
|   | Napačna razdalja ali nagib paketa cevi   | Razdalja med cevmi in varjenim delom mora biti 5-10 mm. Nagib ne sme biti manjši od 60 napram varjenemu komadu. |
| Po daljši uporabi varilni stroj preneha delovati.                     | Nobeni plin, premalo plina ali nepravilen plin                                     | Poskrbite za dovod (večje količine) plina ali ga zamenjajte.  |
|   | Varilni stroj se zaradi predolge uporabe pregreva in se vklaplja toplotna zaščita. | Varilni stroj pustite da se ohladi  |

## Tehnički podaci

### Uređaj za zavarivanje

172/6W

|  |  |
|--|--|
| Br. za narudžbu.....   | 20074  |
|  Priključak.....        | 230 V ~ 50 Hz  |
| Nominalni ulazni napon (Izmjenični napon) $U_1$ .....  | 230 V  |
|  Osigurač .....         | 16 A   |
| Maksimalna nazivna ulazna struja $I_{1max}$ .....  | 27 A   |
| Maksimalna učinkovita ulazna struja $I_{1eff}$ .....   | 9,7 A  |
| Napon prilikom rada na prazno $U_0$ .....  | 40 V   |
|  Regulirani odsjek..... | 25-135 A   |
|  Vrijeme uključanja X * |  |
| 10% .....  | 20% .....  |
| 30% .....  | 60% .....  |
| 100% .....   | 100% .....   |
| Struja zavarivanja $I_2$ .....   | 145 A..... 110 A..... 77 A..... 54 A..... 42 A..... 25 A           |
| Radni napon $U_2$ .....  | 20,75 V..... 19 V..... 17,8 V..... 16,7 V..... 16,1 V..... 15,25 V |
| Debljina žice .....  | 0,6 - 1,0 mm   |
| Debljina materijala .....  | 1 - 8 mm   |
|  Masa.....              | 34 kg  |
| Dimenzije .....  | 650 x 285 x 460 mm   |
| Stupanj zaštite .....  | IP 21S   |
| Klasa izolacije .....  | H  |

\* Omjer stvarnog radnog vremena i cjelokupnog radnog vremena.

Vrijeme uključanja bilo je određeno na temp. 40°C pomoću simulacije.



Pumpu koristite tek nakon što ste pročitali i shvatili sve upute navedene u naputku za upotrebu.

Pridržavajte se svih sigurnosnih uputa navedenih u naputku za korištenje. Uvijek se ponašajte odgovorno prema trećim osobama.

U slučaju bilo kakve sumnje u vezi instalacije i korištenja uređaja obratite se klijentskom servisu.

### Namjenska uporaba

Aparat za zavarivanje u zaštitnoj atmosferi za toplinsko spajanje željeznih metala topljenjem rubova i dodavanjem primjesa.

Ovaj stroj smije se koristiti samo u navedene svrhe. U slučaju nepoštovanja odredbi opće važećih propisa i uputa navedenih u ovom Naputku za uporabu proizvođač stroja ne snosi nikakvu odgovornost za eventualne štete.

### Sigurnosne upute

 **POZOR! Opasnost od strujnog udara!**  
Postoji opasnost od ozljeda uslijed strujnog udara!

 **Stroj smije biti priključen samo na utičnicu sa zaštitnim prekidačem za zaštitu od struje greške (RCD maks. Struja greške 30mA).**

Aparat za zavarivanje ima stupanj zaštite IP21 i ne smije se izlagati kiši i vlazi tijekom rada i skladištenja. Provjerite napon u mreži. Tehnički podaci navedeni na natpisnoj pločici postrojenja moraju odgovarati naponu u električnoj mreži.

Umetnite utikač električnog kabela u utičnicu koja je odgovarajuća po obliku, naponu i frekvenciji i u skladnosti s važećim propisima.

Koristite produžne električne kablove dužine najviše 5 metara i s presjekom kabela ne manjim od 1,5mm<sup>2</sup>. Zabranjena je uporaba produžnih kabela koji su različite dužine i presjeka, kao i adaptera i višestrukih utičnica.

Prije puštanja u pogon provjerite da nije oštećen električni kabel i/ili utičnica

Oštećeni kablovi ili utikači mogu izazvati udar električnom strujom.

Nemojte povlačiti kabel za vađenje utikača iz utičnice. Ne izpostavljajte sebe ni druge osobe nikad bez zaštite djelovanja električnog luka ili vrućeg metala. Leteće varnice mogu izazvati opekline.

Uvijek koristite odgovarajuću masku za zaštitu lica, zaštitno odijelo i zaštitne rukavice.

Dugotrajno udisanje plinova nastalih kod zavarivanja može biti štetno po zdravlje.

Radite sa usisnim uređajem ili u dobro provjetrenim prostorijama. Izbjegavajte direktno udisanje plinova.

Kontakt s mlaznicom crijeva ili obratkom odnosno varenim predmetom može uzrokovati opekotine. Pri radu uvijek nosite specijalne zaštitne rukavice za zavarivanje.

Mlaznicu paketa crijeva i obrađeni materijal ostavite nakon korištenja da se ohladi.

Duži rad sa ovim uređajem dovodi do oštećenja sluha. Zbog toga uvijek nosite zaštitne slušalice.

Aparat za zavarivanje se smije koristiti samo na ravnoj podlozi i s propisno osiguranom plinskom bocom.

Vodite računa da se dim od zavarivanja usisava, odnosno da je mjesto gdje se vrši zavarivanje dobro provjetreno.

Užarena šljaka i iskre mogu izazvati požar ili eksploziju. Uređaj nikad ne upotrebljavajte u zapaljivoj sredini.

Drvo, piljevinu, „lakove“, atapala, benzin, kerolin, zemni plin, acetylen, propan i slične zapaljive materijale potrebno je s radnog mjesta i okoline ukloniti, odnosno štiti od letećih iskri.

Za eventualno gašenje požara potrebno je imati na raspolaganju pripremljeno odgovarajuće sredstvo za gašenje.

Ne vršite nikakvo zavarivanje ni rezanje na zatvorenim posudama i cijevima.

Na posudama i cijevima ne vršite nikakvo zavarivanje ni rezanje ako su otvorene, ako sadrže ili su sadržali materijale koji pod utjecajem topline ili vlage ekspandiraju ili mogu izazvati druge opasne reakcije.

Uređaj nikada ne upotrebljavajte za razmrzivanje smrznutih crijeva.

Plinsku bocu bezuvjetno osigurajte od pada. Stroj za zavarivanje nikada ne podizajte sa plinskom bocom. Za transportiranje plinskih boca važe posebni propisi.

## Rukovanje s plinskim bocama

Omogućite da se plinske boce skladište u prostorijama koje imaju dovoljan dovod i odvod zraka.

Propusnost plinske boce može sniziti udio kisika u udisanom zraku te izazvati opasnost od gušenja.

Prije upotrebe se uvjerite da plinska boca sadrži plin koji je namijenjen za vršeni rad.

Plinske boce moraju biti uvijek sigurno pričvršćene u okomitom položaju na zidnoj podlozi ili na specijalno proizvedenim kolicima za plinske boce.

Boca sa zaštitnim plinom i pričvršćenim podesnim uređajem za strujanje plina se ne smije pomjerati. Ventil plinske boce mora biti tijekom transporta pokriven.

Ventil plinske boce nakon upotrebe zatvorite.

## Simboli



Pozor  
Pročitajte naputak za korištenje!



Koristite sredstva za osobnu zaštitu na radu.



Upotrebljavajte respirator!



Pri radu uvijek nosite specijalne zaštitne rukavice za zavarivanje.



Pri radu uvijek nosite sigurnosnu zaštitnu obuću otpornu na presjecanje, s hrpavom potplatom i čeličnom špicom!



Upotrebljavajte zaštitnu pregaču.



Prije izvođenja bilo kakvih radova na pumpi neophodno je izvaditi utikač priključnog kabela iz mrežne utičnice.



Tlačnu bocu fiksirajte lancem.



Upozorenje na opasnost od ožljeda uslijed strujnog udara



Opasnost od eksplozije



Pazite – opasnost od otrovnih plinova!



Čuvati od vlage Stroj ne izlagati kiši.



Udaljenost od osoba Osigurajte da se u zoni opasnosti ne zadržavaju osobe.

|   |  |
|---|--|
|  | Jednofazni transformator s ispravljačem  |
|  | MIG (zavarivanje metali-inertni-plin)<br>MIG (zavarivanje metali-aktivni-plin)   |
|  | Prikladno za zavarivanje s povećanim električnim rizikom.  |
|  | Jednofazna izmjenična struja s nominalnom frekvencijom 50 Hz   |
|  | Oštećeni ili dotrajali električni odnosno elektronski uređaji moraju biti predani u centar za skupljanje otpada ove vrste. |
|  | Čuvati od vlage  |
|  | Pakiranje mora biti obrnuto prema gore   |

## Zahtjevi na osoblje

Prije rukovanja sa strojem korisnik je dužan pažljivo pročitati naputak za uporabu.

Kvalifikacija: Osim detaljnog upoznavanja sa strojem od strane stručnjaka nije potrebna nikakva posebna kvalifikacija.

Minimalna starost korisnika: Sa strojem smiju raditi samo osobe koje su navršile 18 godina. Iznimku predstavljaju samo maloljetne osobe u okviru programa stručne prakse i obrazovanja pod nadzorom voditelja praktične nastave.

Obuka: Korištenje stroja zahtijeva samo odgovarajuću opću obuku odnosno objašnjenje od strane stručnjaka odnosno postupanje u skladu s naputkom za korištenje stroja. Specijalna obuka nije neophodna.

## Postupanje u slučaju nužde

Pružite povrijeđenoj osobi prvu pomoć koja odgovara vrsti ozljede i odmah potražite liječničku pomoć. Štitite ozlijeđenu osobu od drugih ozljeda i probajte je smiriti. Za slučaj nesreća i ozljeda na radnom mjestu mora biti na raspolaganju priručna ljekarna za pružanje prve pomoći prema standardu DIN 13164. Upotrebljeni materijal iz priručne ljekarne treba zatim odmah dopuniti.

Jako tražite liječničku pomoć, navedite slijedeće podatke:

1. Mjesto nezgode
2. Vrsta nezgode
3. Broj ozlijeđenih osoba
4. Vrsta ozljede

## Održavanje

**⚠ Prije izvođenja bilo kakvih radova na pumpi neophodno je izvoditi utikač priključnog kabla iz mrežne utičnice.**

Prije upotrebe pumpe izvršite vizualni pregled i provjerite stanje i eventualna oštećenja mrežnog kabla i utikača.

U slučaju oštećenja uređaja ili zaštitnih elemenata pumpe sa ne smije koristiti.

Ako je uređaj u kvaru, popravak smije izvršiti isključivo klijentski servis.

Koristite samo originalnu opremu i rezervne dijelove.

Stroj i njegove komponente nemojte čistiti otapalima, zapaljivim i otrovnim tekućinama. Za čišćenje primijenite samo vlažnu krpu. Prije morate biti sigurni da ste izvukli utikač iz strujne utičnice.

Nakon završetka rada uklonite prašinu iz otvora za provjetranje i pokretnih dijelova stroja mekanom četkom ili kistom.

Sve pokretne metalne sastavne dijelove redovito mažite uljem, npr. kotače i bočni poklopac.

Samo redovito održavanje i tehnički pregledi mogu osigurati ispravno funkcioniranje pumpe. Nedovoljno ili neodgovarajuće održavanje mogu dovesti do nepredvidivih šteta ili ozljeda.

Prema potrebi možete potražiti spisak rezervnih dijelova na internetnoj stranici [www.guede.com](http://www.guede.com).

## Jamstvo

Garantni rok je 12 mjeseci prilikom industrijske uporabe, a 24 mjeseca za potrošača i počinje na dan prodaje uređaja.

Jamstvo se odnosi isključivo na mane/kvarove uzrokovane zbog mana materijala ili tvorničke greške. U slučaju reklamacije unutar jamstvenog roka neophodno je dostaviti originalni račun kao potvrdu o kupnji, s navedenim datumom prodaje.

Jamstvo ne pokriva kvarove nastale uslijed nestručne upotrebe proizvoda kao što su na primjer preopterećenje, nasilno korištenje, oštećenje uslijed nestručnogeovlaštenog zahvata ili kvarovi nastali u dodiru sa stranim predmetima. Jamstvo ne pokriva niti štete nastale uslijed nepoštivanja naputka za upotrebu i montažu te uobičajeno habanje proizvoda.

## Servis

Imate li tehnička pitanja? Želite podnijeti reklamaciju? Potrebni su Vam rezervni dijelovi ili nupatak za upotrebu? Na našem homepage [www.guede.com](http://www.guede.com) u sekciji Servis ćemo Vam pomoći, brzo i bez nepotrebne papirologije. Molimo Vas da nam pomognete pomoći Vam. Radi jednostavne identifikacije Vašeg stroja u slučaju podnošenja reklamacije, potreban nam je serijski broj proizvoda, broj za narudžbu te godina proizvodnje. Svi ovi podaci navedeni su na tipskoj pločici stroja. Kako biste imali ove podatke uvijek pri ruci, upišite ih, molim, u dole navedena polja.

Serijski broj





Broj za narudžbu

Godina proizvodnje

## Otklanjanje kvara

| Kvar  | Uzrok  | Način otklanjanja   |
|---|--|---|
| I pored toga što se okreće kotač pomaka žice, žica se ne pomjera. | Onečišćena strujna mlaznica.   | Očistiti  |
|   | Spojka nosača namota je previše zategnuta.   | Popustite je  |
|   | Oštećen paket crijeva.   | Prekontrolirati omot voda žice.   |
|   | Previše nizak pritisni tlak kotača pomjeranja žice   | Povećajte pritisni tlak   |
| Isprekidani ili ispresijecani dovod žice                          | Oštećena strujna mlaznica  | Zamijenite novim  |
|   | Spaljena strujna mlaznica  | Zamijenite novim  |
|   | Onečišćen žlijeb pogonskog kotača  | Očistiti  |
|   | Ogrebotina na površini istošenog pogonskog kotača.   | Zamijenite novim  |
| Ugašen električni luk   | Neispravan kontakt između klijesta za uzemljenje i obratka.                                  | Zategnite klijesta i provjerite Otklonite boju i rđu  |
|   | Kratak spoj između kontaktne mlaznice i cijevi za vod plina                                  | Strujnu i plinsku mlaznicu očistite ili zamijenite<br>Strujna mlaznica bez nečistoća, ostataka boje i hrđe      |
|   | Previše popuštena strujna mlaznica   | Strujnu mlaznicu čvrsto pritegnite  |
| Porozni var   | Pogrešna udaljenost ili nagib paketa crijeva   | Udaljenost između crijeva i obratka mora biti 5-10 mm. Kut nagiba u odnosu na obradak ne smije biti veći od 60. |
|   | Nikakav plin, premalo plina ili pogrešan plin  | Osigurajte dovod (veće količine) plina ili zamijenite   |
| Aparat za zavarivanje nakon duljeg rada odjednom prestane raditi  | Aparat za zavarivanje se uslijed preduge upotrebe pregrijao i uključila se toplinska zaštita | Aparat za zavarivanje ostavite da se ohladi   |

## Технически данни

|  |  |
|--|--|
| <b>Заваръчен апарат</b>  | <b>172/6W</b>  |
| Заявка №.....  | 20074  |
|  Присъединение .....    | 230 V ~ 50 Hz  |
| Номинално входно напрежение (Променливо напрежение) $U_1$ .....  | 230 V  |
|  Защита .....           | 16 A   |
| Максимален номинален входящ ток $I_{1max}$ .....   | 27 A   |
| Максимален ефективен входящ ток $I_{1eff}$ .....   | 9,7 A  |
| Напрежение на празен ход $U_0$ .....   | 40 V   |
|  Регулиран участък..... | 25-135 A   |
|  Време на включване X * |  |
| ..... 10% .....  | 20%  |
| ..... 20% .....  | 30%  |
| ..... 30% .....  | 60%  |
| ..... 60% .....  | 100%   |
| ..... 100% .....   | 100%   |
| Заваръчен ток $I_2$ .....  | 145 A..... 110 A..... 77 A..... 54 A..... 42 A..... 25 A           |
| Работно напрежение $U_2$ .....   | 20,75 V..... 19 V..... 17,8 V..... 16,7 V..... 16,1 V..... 15,25 V |
| Дебелина на телта .....  | 0,6 - 1,0 mm   |
| Дебелина на материала .....  | 1 - 8 mm   |
|  Тегло .....            | 34 kg  |
| Размер .....   | 650 x 285 x 460 mm   |
| Степен на защита .....   | IP 21S   |
| Клас на изолация .....   | H  |

\* Съотношение на действителното работно време и общото работно време.  
Времето на включване се определя при 40 °C с помоща на симулация.



Използвайте помпата едва след като внимателно сте прочели и разбрали упътването за безопасност посочени в упътването. Дръжте се отговорно спрямо трети лица. Ако имате съмнения относно свързването и обслужването на уреда, обърнете се към клиентски сервиз.



**Работата е разрешена само с предпазен изключвател против погрешен ток (RCD макс. погрешен ток 30mA).**

Заваръчния апарат е със степен на защита IP21 и не трябва да се излага на дъжд и влага по време на работа и съхранение.

Проверете напрежението. Техническите данни посочени на типовата табелка трябва да отговарят на напрежението на електрическата мрежа.

Включете щепсела на електрическия кабел в контакт, който е с необходимата форма, напрежение и честота и отговаря на действащите разпоредби.

Използвайте удължители за електрическия кабел с максимална дължина до 5 метра и с минимално кабелно сечение 1,5 мм<sup>2</sup>. Не се препоръчва употребата на различни по дължина и дебелина удължители, както и адаптори и многоконтактни съединители.

Преди включване на уреда в експлоатация проверете, дали не е повреден електрическия кабел или щепселната кутия.

Дефектния кабел или щепсел могат да причинят токов удар.

Не теглете захранващия кабел, когато искате да извадите щепсела от щепселната кутия.

## Използване в съответствие с предназначението

Заваряване в защитна атмосфера за топлинна връзка на железни метали с разтопяване на ръбовете и подаване на примеси.

Този уред може да се използва по предназначение само както е посочено. При неспазване на разпоредбите от общо валидните предписания и разпоредби от това упътване производителя не може да се вини за възникнали щети

## Инструкции по безопасност



**ВНИМАНИЕ! Удар от електрически ток! Съществува риск за злополука от електрически ток!**



Не излагайте себе си и други лица без защита под влиянието на електрическа дъга или горещ метал. Пръскащите заваръчни мънисти могат да причинят изгаряния.

Носете винаги подходящ заваръчен щит, предпазно облекло и предпазни ръкавици.

Продължителното вдишване на заваръчни пари могат да бъдат вредни за здравето.

Работете с изсмукващо устройство или в добре проветривани помещения. Избягнете пряко вдишване на газове.

Контакт с дюзата на пакета от маркуци и обработвания материал може да причини изгаряния. Носете винаги специални заваръчни ръкавици.

Оставете най-напред дюзата на пакета от маркуци и обработвания материал да изстинат.

Продължителната работа с уреда може да увреди слуха. Винаги носете защита на слуха

Заваръчния апарат може да се използва само върху равна основа и с подходящо обезопасена газова бутилка.

Погрижете се, дима от заваряването да се изсмуква респ. мястото на заваряване да е добре проветрявано.

Горещата шлака и искри могат да причинят пожар или експлозия. Никога не използвайте уреда в запалима среда.

Дървесина, дървени стърготини, „бои“, разтворители, бензин, керосин, природен газ, ацетилен, пропан и други запалителни материали трябва да се отстранят от работното място и неговата близост респ. да се пази срещу отлитането на искри.

За всяко гасене на пожари е необходимо в близост да има готови подходящи пожарогасители.

Не извършвайте върху затворени съдове и тръби никакви заварявания или рязане.

Не извършвайте върху съдове и тръби никакви заварявания или рязане дори и когато са отворени, когато съдържат или са съдържали материали, които под въздействието на топлина или влага могат да експлодират или да причинят други опасни реакции.

Никога не използвайте заваръчния апарат за размразяване на замръзнали тръби.

Непременно обезопасете газова бутилка срещу падане. Заваръчния апарат никога не трябва да се повдига едновременно с газова бутилка. За транспортирането на газови бутилки важат специални разпоредби.

## Манипулиране с газови бутилки

Погрижете се, газовите бутилки да се използват и съхраняват в помещения, които притежават достатъчен приток и отвеждане на въздуха.

Пропускащата газова бутилка може да намали делът на кислород във вдишвания въздух и да предизвика опасност от задушаване.

Преди употреба се уверете, че газова бутилка съдържа газ, който е предназначен за извършваната работа.

Газовите бутилки трябва винаги да са закрепени безопасно във вертикално положение върху стенов пиедестал или върху специално направена количка за газови бутилки.

С бутилка със защитен газ и закрепено регулиращо устройство за протичане на газа не трябва да се движи. Вентила на газова бутилката по време на транспортиране трябва да бъде закрит.

След употреба затворете вентила на газова бутилка.

## Символи



Внимание!  
Прочетете упътването за обслужване!



Носете лични предпазни помагала.



Използвайте заваръчна маска!



Винаги носете специални заваръчни ръкавици



Носете безопасни обувки със защита против прерязване, груба подметка и стоманен връх!



Използвайте защитна престилка



Преди извършване на каквато и да било работа по помпата винаги най-напред извадете щепсела на хранящата кабел от щепселната кутия.



Обезопасете бутилката под налягане с верига



Предупреждение за опасно електрическо напрежение

|  |   |  |
|--|---|--|
|   |  | Опасност от експлозия  |
|   |  | Предупреждение за токсични изпарения!  |
|   |   | Пазете пред влага Не излагайте машината на дъжд.   |
|   |   | Дистанция пред хора Обърнете внимание за това в опасната област да не се задържа никой!                                |
|   |   | Монофазен трансформатор с токоизправител   |
|   |   | MIG заваряване (заваряване на метал-инертен-газ)<br>MAG заваряване (заваряване на метал-активен-газ)                   |
|   |   | Подходящ за заваряване с повишена електрическа опасност.   |
|   |   | Монофазен променлив ток с номинална честота 50 Hz  |
|   |   | Дефектни и/или ликвидирани електрически или електронни уреди трябва да се предадат в съответните пунктове за събиране. |
|   |   | Пазете пред влага  |
|  |   | Опаковката трябва да бъде насочена нагоре  |

## Изисквания за обслужване

Преди употреба на уреда обслужващия трябва внимателно да прочете упътването за обслужване.

Квалификация: Освен подробно поучение от специалист за използването на уреда не е необходима никаква специална квалификация.

Минимална възраст: С уреда могат да работят само лица, които са навършили 18 години.

Изключения прави използването на непълнолетни само, ако това става по време на професионалното обучение с цел постигане на умение под надзора на обучаващото лице.

Обучение: Използването на уреда изисква само съответно поучаване от специалист, респ. упътване за обслужване. Специално обучение не е необходимо.

## Поведение в случай на беда

Окажете при злополука съответната първа помощ и повикайте колкото се може по бързо квалифицирана медицинска помощ. Предпазете пострадали от други злополуки и го успокойте. Заради евентуална злополука на работното място трябва винаги да има под ръка аптечка за първа помощ според DIN 13164. Материала, който вземете от аптечката трябва да бъде допълнен веднага.

Ако искате помощ, посочете тези данни:

1. Място на злополуката
2. Вид на злополуката
3. Брой на ранените
4. Вид нараняване

## Поддръжка

 **Преди извършване на каквато и да било работа по помпата винаги най-напред извадете щепсела на захранващия кабел от щепселната кутия.**

Преди всяка употреба на помпата направете визуален контрол и се убедете, че помпата особено пък захранващия кабел и щепсела не са повредени

В случай на дефект на помпата или нейни предпазни съоръжения помпата не може да се употребява

Ако уреда е дефектен, ремонта може да извърши само клиентски сервиз

Да се използват само оригинални аксесоари и оригинални резервни части.

Не почиствайте машината с разтворители и леснозапалими или отровни течности. За целта използвайте единствено леко навлажнена кърпа, но едва след като сте се уверили, че щепселът е изваден от електрическият контакт.

След всяка употреба отстранете наслоения прах от вентилационните отвори и подвижните части с мека четка или четчица.

Смазвайте редовно всички подвижни метални части с масло, напр. колелата и страничния капак.

Само редовно поддържан и обслужван уред може да бъде задоволително помагало. Недостатъчната поддръжка и грижа може да доведе до неочаквани инциденти и злополуки.

В случай на необходимост ще намерите списък на резервните части на интернет страницата [www.guede.com](http://www.guede.com).

## Гаранция

Гаранционния срок представлява 12 месеца при промишлена употреба, 24 месеца за потребители и започва от деня на закупуване на уреда.

Гаранцията се отнася изключително за недостатъци причинени поради дефекти на материала или фабрични дефекти. При упражняване на рекламации в гаранционния срок прибавете оригинален документ от закупуването с дата на покупката

От право на гаранция са изключени непрофесионална употреба като напр. претоварване на уреда, употреба със сила, увреждане от чуждо лице или от чужд предмет. Неспазване на упътването за употреба и упътването за монтаж и нормалното износване също са изключени от гаранция.

## Сервиз

Имате ли технически въпроси? Рекламации? Необходими ли Ви са резервни части или упътване за обслужване? На нашите страници [www.guede.com](http://www.guede.com) в отдел Сервиз ще Ви помогнем бързо и без излишна бюрокрация. Помогнете ни, моля, за да можем да Ви помагаме. За да можем да идентифицираме Вашия уред в случай на рекламация, ни е необходимо да знаем неговия сериен номер, номера на продукта и година на производство. Всички тези данни ще намерите на типовата табелка. За да ги имате под ръка постоянно, запишете ги, моля, тук.

Сериен номер

Номер на продукта:

Година на производство





## Отстраняване на неизправността

| Повреда   | Причина   | Отстранение   |
|---|---|---|
| Въпреки, че ролката за подаване на телта се върти, телта не се придвижва. | Замърсена джет (струйна) дюза   | Почистете   |
|   | Съединителя на носителя на бобината е настроен твърде силно.  | Разрешете   |
|   | Повреден пакет от маркучи   | Проверете кожата на подаването на телта   |
| Прекъсващо или рязко подаване на телта                                    | Прекалено ниско притискащо нялагане на макарата за придвижване на телта   | Увеличете притискащото налягане   |
|   | Повредена струйна дюза  | Сменете   |
|   | Препечена джет (струйна) дюза   | Сменете   |
| Изгасена електрическа дъга  | Замърсен жлеб на задвижващото колело  | Почистете   |
|   | Жлеб върху износеното задвижващо колело   | Сменете   |
|   | Лош контакт между заземяващите клещи и частта   | Затегнете клещите и проверете   |
| Пореста заварка   | Късо съединение между струйната дюза и тръбата за подаване на газ   | Отстранете боята и ръждата  |
|   | Прекалено свободна джет (струйна) дюза  | Почистете струйната и газовата дюза или ги сменете  |
|   | Липсва газ, прекалено малко газ или лоша газ  | Струйна дюза без замърсявания, остатъци от боя и ръжда  |
| Заваръчния апарат след продължителна работа внезапно спира да работи      | Затегнете здраво струйната дюза   | Затегнете здраво струйната дюза   |
|   | Лошо разстояние или наклон на пакета от маркучи   | Разстоянието между пакета от маркучи и частта трябва да бъде 5-10 мм. Наклона не трябва да бъде по-малко от 60 спрямо частта. |
|   | Липсва газ, прекалено малко газ или лоша газ  | Осигурете притока (по-голямо количество) на газ или сменете   |
|   | Заваръчния апарат в резултат на прекалено продължително използване се е прегрял и се е включила топлинната защита | Оставете заваръчния апарат да изстине   |

## Date Tehnice

## Aparat de sudură

172/6W

|   |                    |
|---|--------------------|
| Comandă nr. ....  | 20074              |
|  Racord .....              | 230 V ~ 50 Hz      |
| Tensiune nominală de intrare (Tensiune alternativă) $U_1$ .....   | 230 V              |
|  Siguranță.....            | 16 A               |
| Curent nominal maxim de intrare $I_{1max}$ .....  | 27 A               |
| Curent eficient maxim de intrare $I_{1eff}$ .....   | 9,7 A              |
| Tensiune la ralanti $U_0$ .....   | 40 V               |
|  Segment reglementat ..... | 25-135 A           |
|  Perioadă de conectare X * |                    |
| ..... 10% .....   | 20% .....          |
| ..... 30% .....   | 60% .....          |
| ..... 100% .....  | 100% .....         |
| Curent de sudură $I_2$ .....  | 145 A .....        |
| ..... 110 A .....   | 77 A .....         |
| ..... 54 A .....  | 42 A .....         |
| ..... 25 A .....  |                    |
| Tensiune de lucru $U_2$ .....   | 20,75 V .....      |
| ..... 19 V .....  | 17,8 V .....       |
| ..... 16,7 V .....  | 16,1 V .....       |
| ..... 15,25 V .....   |                    |
| Grosime sârmă.....  | 0,6 - 1,0 mm       |
| Grosime material.....   | 1 - 8 mm           |
|  Greutate.....             | 34 kg              |
| Dimensiune .....  | 650 x 285 x 460 mm |
| Gradul de protecție.....  | IP 21S             |
| Clasă de izolație .....   | H                  |

\* Raportul dintre perioada de lucru reală și perioada de lucru totală

Perioada de conectare a fost stabilită la 40°C cu ajutorul simulării



Utilizați pompa abia după ce ați citit cu atenție și ați înțeles modul de operare. Respectați toate

instrucțiunile de securitate cuprinse în manual. Comportați-vă cu responsabilitate față de terțe persoane.

Dacă aveți dubii referitor la conectarea și operarea utilajului, apelați la serviciul pentru clienți.

## Utilizare conform destinației

Aparat de sudură în atmosferă protectoare pentru cuplarea termică a metalelor feroase prin topirea muchiilor și adăugarea materialelor aditive.

Această instalație se poate utiliza numai în scopul prezentat. Nerespectând prevederile din prescripțiile și instrucțiunile general valabile cuprinse în prezentul manual, producătorul nu poate fi răspunzător de daunele survenite.

## Instrucțiuni de securitate

 **ATENȚIE! Electrocutare! Există riscul de accidentare cu curent electric!**

 **Funcționarea este permisă numai cu întrerupător cu protecție împotriva curentului eronat (RCD curent eronat max. 30mA).**

Aparatul de sudură deține gradul de protecție IP21 și este interzis a se expune la ploaie și umezeală în timpul operării și depozitării.

Controlați tensiunea. Datele tehnice de pe plăcuța de tip trebuie să corespundă cu tensiunea rețelei electrice.

Folosiți prize corespunzătoare ca formă, tensiune și frecvență, conform normelor în vigoare.

Utilizați prelungitoare de maxim 5 metri lungime și secțiune mai mare de 1.5 mm<sup>2</sup>. -Nu se recomandă folosirea prelungitoarelor de lungime diferită, a unui triplu ștecăr sau a prizelor multiple.

Înainte de punerea în funcțiune, verificați ca priza și/sau cablul să nu fie deteriorate.

Un cablu sau ștecher defect pot provoca șoc electric. Nu trageți de cablul de alimentare atunci când doriți să scoateți ștecherul din priză.

Nu vă expuneți niciodată pe dumneavoastră sau alte persoane, fără a fi protejați, acțiunii arcului electric sau metalului incandescent. Mărgelele de sudură pot provoca arsuri.

Purtați întotdeauna un scut de sudare adecvat, îmbrăcăminte și mănuși de protecție.

O inhalare îndelungată a gazelor de sudură poate fi dăunătoare sănătății.

Lucrați cu instalație de aspirare sau în încăperi bine aerisite. Evitați inhalarea directă a gazelor.

Contactul cu duza pachetului de furtunuri și materialul prelucrat poate provoca arsuri. Purtați întotdeauna mănuși speciale de sudură.

După operare, lăsați mai întâi duza din pachetul de furtunuri și materialul prelucrat să se răcească.

O muncă îndelungată cu aparatul poate deteriora auzul. Purtați întotdeauna protecții pentru urechi.

Aparatul de sudură poate fi utilizat numai pe o bază plană și cu butelia de gaze asigurată reglementar.

Acordați atenție fumului de sudură care trebuie să fie bine aspirat, respectiv locul de sudură să fie bine aerisit.

Zgura incandescentă și scânteele pot provoca incendii sau explozii. Nu utilizați niciodată aparatul în mediu inflamabil.

Lemnul, rumegușul, "lacurile", diluanții, benzina, kerosenul, gazul metan, acetilena, propanul și materiale inflamabile asemănătoare trebuie înlăturate de la locul de muncă și din apropierea acestuia, respectiv trebuie protejate de scântei.

Pentru stingerea unui eventual incendiu, trebuie avut pregătit în apropiere materiale de stingere adecvate. Nu efectuați nici un fel de lucrări de sudură sau tăiere pe recipiente sau pe țevi închise.

Nu efectuați nici un fel de lucrări de sudură sau tăiere nici pe recipiente sau țevi care sunt deschise, atâta timp cât acestea conțin sau au conținut materiale care, sub influența căldurii sau umezelii, explodează sau pot provoca alte reacții periculoase.

Nu utilizați niciodată aparatul de sudură pentru a dezgheța țevi înghețate.

Asigurați neapărat butelia de gaz împotriva căderii. Este interzis a se ridicat aparatul de sudură în același timp cu butelia de gaz. Pentru transportul buteliilor cu gaz se aplică prescripții speciale.

## Manipularea buteliilor cu gaz.

Asigurați ca buteliile cu gaz să fie utilizate și depozitate în încăperi cu circulație suficientă a aerului.

O butelie cu gaz neetansă poate reduce cantitatea de oxigen în aerul inspirat, putând să provoace asfixierea.

Înainte de utilizare, convingeți-vă că butelia conține gazul necesar pentru lucrarea efectuată.

Buteliile cu gaz trebuie să fie întotdeauna fixate sigur în poziție verticală pe un suport pe perete sau pe un cârucior produs special pentru buteliile cu gaz.

Este interzis a se mișca buteliile cu gaz protector și instalația de reglare a fluxului gazului fixată pe acestea. Robinetul buteliei cu gaz trebuie să fie acoperit în timpul transportului.

După utilizare, închideți robinetul buteliei cu gaz.

## Simbolurile



Atenție!  
Citiți modul de utilizare!



Purtați echipament personal de securitate.



Utilizați masca pentru sudură!



Purtați întotdeauna mănuși speciale de sudură.



Purtați încălțăminte de securitate cu protecție împotriva tăierii, cu talpă aspră și vârf de oțel!



Purtați șorț de protecție



Înainte efectuării oricărei intervenții pe pompă, întotdeauna scoateți mai întâi ștecherul cablului de alimentare din priză de la rețea.



Asigurați butelia sub presiune cu un lanț.



Avvertisment împotriva pericolului tensiunii electrice



Pericol de explozie



Avvertizare asupra vaporilor toxici!



Ocroțiți de umezeală Nu expuneți utilajul ploii.



La distanță de persoane Aveți grijă ca nimeni să nu se găsească în zona periculoasă



Transformator monofazat cu redresor



MIG (sudare metal - gaz - inert)  
MIG (sudare metal - gaz - activ)



Se pretează pentru sudură cu periclitare electrică ridicată.



Curent electric alternativ monofazat cu frecvența nominală de 50 Hz



Aparate electrice sau electronice defecte și /sau lichidate trebuie să fie predate la punctele de colectare corespunzătoare.



Ocroțiți de umezeală



Direcția de amplasare a ambalajului - în sus

## Exigențe la adresa operatorului

Operatorul trebuie ca, înainte de a folosi utilajul, să citească cu atenție modul de operare.

Calificare: În afară de o instruire amănunțită din partea unui specialist, nu este necesară nici o altă calificare specială pentru deservirea prezentului utilaj.

Vârsta minimă: Utilajul poate fi operat numai de persoane care au împlinit vârsta de 18 ani. Excepție o fac minorii în cadrul pregătirii lor profesionale pentru a obține deprinderi, aceasta doar sub supravegherea instructorului.

Instructaj: Utilizarea aparatului necesită numai o instruire adecvată din partea unui specialist, respectiv de modul de operare. Un instructaj special nu este necesar.

## Comportament în cazuri extreme

Acordați rănitului primul ajutor și chemați într-un timp cât mai scurt ajutorul calificat al medicului.

Păziți rănitul de alte accidente, și calmați-l. În cazul unui eventual accident, la locul de muncă trebuie să se găsească întotdeauna la îndemână o trusă medicală de prim-ajutor, conform normei DIN 13164. Materialul pe care îl veți consuma din trusa medicală trebuie completat imediat.

În caso di richiesta del pronto soccorso comunicare le seguenti informazioni:

1. Locul accidentului
2. Tipul accidentului
3. Numărul răniților
4. Tipul rănirii

## Întreținere

**⚠ Înaintea efectuării oricărei intervenții pe pompă, întotdeauna scoateți mai întâi ștecherul cablului de alimentare din priză de la rețea.**

Înaintea oricărei utilizări a pompei, efectuați proba vizuală și convingeți-vă că pompa, mai ales cablul de rețea și ștecherul, nu sunt deteriorate.

Pompa nu poate fi utilizată în cazul în care este

defectă pompa sau instalațiile de protecție de pe ea.

În cazul în care aparatul este defect, reparația poate fi executată în exclusivitate de servisu pentru clienți.

Utilizați numai accesorii și piese de schimb originale.

Nu folosiți solvenți, lichide inflamabile sau toxice pentru curățarea pistolului. Utilizați în acest scop o cârpă umeză; verificați mai întâi ca ștecărul să fie scos din priză.

După fiecare utilizare, înlăturați de pe orificiul de aerisire și componenții mobili praful depus cu o perie moale sau cu o pensulă.

Ungeți cu regularitate toți componenții metalici mobili cu ulei, de ex. roțile și capacul lateral.

Numai un utilaj întreținut și îngrijit cu regularitate poate fi de un ajutor real. Întreținerea și grija insuficientă de utilaj poate duce la accidente neprevăzute.

În caz de necesitate, veți găsi lista pieselor de schimb pe pagina [www.guede.com](http://www.guede.com).

## Garanție

Perioada de garanție de 12 luni la o utilizare industrială, 24 de luni pentru consumatori, începând cu data achiziției aparatului.

Garanția se referă în exclusivitate la defecțiunile provocate de defectele de material sau de producție. La reclamația în perioada de garanție trebuie prezentat documentul de achiziție original, cu data vânzării.

Garanția nu ia în considerare utilizarea neprofesională, ca de ex. suprasolicitarea utilajului, utilizarea forțată, defectarea prin intervenție străină sau cu obiecte străine. Nerespectarea modului de utilizare și de montaj ca și uzura normală de asemeni nu intră în garanție.

## Service

Aveți întrebări de ordin tehnic? Reclamații? Aveți nevoie de piese de schimb sau de manualul de operare? Pe site-ul nostru [www.guede.com](http://www.guede.com), la secția de Servis vă vom ajuta în mod rapid și nebirocratic. Vă rugăm să ne ajutați să vă ajutăm. Pentru ca utilajul dvs. să poată fi identificat în caz de reclamație, avem nevoie de numărul seriei, numărul comenzii și de anul de producție. Toate aceste date le veți găsi pe plăcuța de tip. Pentru ca toate aceste date să fie mereu la îndemână, vă rugăm să le notați mai jos.

Nr. serie:

Nr. comandă:

An de producție:





## Înlăturare defecțiune

| Defecțiune   | Cauză   | Remediere   |
|--|---|---|
| Deșa rola deplasării sârmei se rotește, sârma nu se deplasează.              | Duza cu jet este murdară  | Curățați  |
|  | Cuplajul bobinei de transport este reglat prea puternic   | Degajați  |
|  | Pachetul cu furtunuri este deteriorat   | Verificați carcasa liniei de alimentare cu sârma  |
|  | Presiunea de împingere a rolei de deplasare a sârmei este prea joasă  | Ridicați presiunea de contact   |
| Alimentare cu sârma intermitentă sau sacadată                                | Duză cu jet deteriorată   | Înlocuiți   |
|  | Duză cu jet este arsă   | Înlocuiți   |
|  | Canelura roții de tracțiune este murdară  | Curățați  |
|  | Zgârietură pe roata de tracțiune uzată  | Înlocuiți   |
| Arc electric stins   | Contact prost între cleștele de punere la masă și piesă   | Strângeți cleștele și verificați<br>Înlăturați vopseaua și rugina   |
|  | Scurt circuit între duza cu jet și țeava de aducție a gazului   | Curățați sau înlocuiți duza cu jet și de gaz<br>Duză cu jet fără impurități, resturi de vopsea și rugină  |
|  | Duză cu jet are joc prea mare   | Strângeți temeinic duza cu jet  |
| Sudură poroasă   | Distanță sau înclinare prea mare la pachetul cu furtunuri   | Distanța dintre pachetul cu furtunuri și piesă trebuie să fie de 5-10 mm.<br>Înclinația față de piesă nu trebuie să fie inferioară valorii de 60. |
|  | Fără gaz, gaz prea puțin sau gaz de proastă calitate  | Asigurați aducția (unei cantități mai mari) de gaz sau înlocuiți  |
| Aparatul de sudură încetează subit să funcționeze după o operare îndelungată | Ca urmare a unei utilizări îndelungate aparatul de sudură s-a supraîncălzit și s-a conectat protecția termică | Lăsați aparatul de sudură să se răcească  |

## Tehnički podaci

### Uređaj za zavarivanje

172/6W

|  |  |
|--|--|
| Br. za narudžbu.....   | 20074  |
|  Priključak.....          | 230 V ~ 50 Hz  |
| Nominalna ulazna napetost (Izmjenična struja) $U_1$ .....  | 230 V  |
|  Osigurač.....            | 16 A   |
| Maksimalna nominalna ulazna struja $I_{1max}$ .....  | 27 A   |
| Maksimalna učinkovita ulazna struja $I_{1eff}$ .....   | 9,7 A  |
| Napon prilikom praznog hoda $U_0$ .....  | 40 V   |
|  Regulirani odsjek.....   | 25-135 A   |
|  Vrijeme uključivanja X * |  |
| ..... 10% .....  | 20% .....  |
| ..... 30% .....  | 60% .....  |
| ..... 100% .....   | 100% .....   |
| Struja zavarivanja $I_2$ .....   | 145 A..... 110 A..... 77 A..... 54 A..... 42 A..... 25 A           |
| Radni napon $U_2$ .....  | 20,75 V..... 19 V..... 17,8 V..... 16,7 V..... 16,1 V..... 15,25 V |
| Debljina žice.....   | 0,6 - 1,0 mm   |
| ..... Debljina materijala.....   | 1 - 8 mm   |
|  Masa.....                | 34 kg  |
| Dimenzije.....   | 650 x 285 x 460 mm   |
| Stupanj zaštite.....   | IP 21S   |
| Klasa izolacije.....   | H  |

\* Omjer stvarnog radnog vremena i cjelokupnog radnog vremena.

Vrijeme uključjenja bilo je određeno na temp. 40°C pomoću simulacije.



Pumpu koristite tek nakon što ste pročitali i shvatili sva uputstva navedena u uputstvu za upotrebu.

Pridržavajte se svih sigurnosnih uputstava navedenih u uputstvu za korišćenje. Uvek se ponašajte odgovorno prema trećim osobama.

U slučaju bilo kakvih sumnji u vezi sa instalacijom i korišćenjem uređaja, obratite se korisničkom servisu.

### Namenska upotreba

Aparat za zavarivanje u zaštitnoj atmosferi za toplinsko spajanje željeznih metala topljenjem rubova i dodavanjem primjesa.

Ovaj uređaj sme se koristiti samo za navedene svrhe. U slučaju nepridržavanja odredbi opšte važećih propisa i uputstava navedenih u ovom Uputstvu za upotrebu, proizvođač uređaja ne snosi nikakvu odgovornost za eventualne štete.

### Sigurnosna uputstva

 **PAŽNJA! Opasnost od strujnog udara! Postoji opasnost od povreda zbog strujnog udara!**

 **Uređaj sme da bude priključen samo na utičnicu sa zaštitnim prekidačem za prekostrujnu zaštitu (RCD, maks. struja greške 30mA).**

Aparat za zavarivanje ima stupanj zaštite IP21 i ne može se izlagati kiši i vlazi tijekom rada i skladištenja. Proverite napon u mreži. Tehnički podaci navedeni na natpisnoj pločici uređaja moraju da odgovaraju naponu u električnoj mreži.

Utikač električnog kabela priključite u utičnicu koja je odgovarajuća po obliku, naponu i frekvenciji i odgovara važećim propisima.

Koristite produžne električne kablove najviše 5 metara duge i s presekom kabela ne manjim od 1,5mm<sup>2</sup>. Zabranjena je upotreba produžnih kabela koji su različite dužine i preseka, kao i adaptera i višestrukih utičnica.

Pre puštanja u pogon, proverite da li je oštećen električni kabl (napojni kabl) odnosno utičnica. Oštećeni kablovi ili utikači mogu izazvati električni udar.

Ne koristite kabl za vađenje utikača iz utičnice.

Ne ispostavljajte sebe ni druge osobe nikada bez zaštite djelovanja električnog luka ili vrućeg metala. Leteće varnice mogu izazvati opekline.

Uvijek upotrebljavajte odgovarajuću masku za zaštitu lica, zaštitno odijelo i zaštitne rukavice.

Dugotrajno udisanje plinova nastalih kod zavarivanja može biti štetno po zdravlje.

Radite sa usisnim uređajem ili u dobro provjetrenim prostorijama. Izbjegavajte neposredno udisanje plinova.



Dodir s mlaznicom crijeva ili obratkom odnosno varenim predmetom može uzrokovati opekotine. Pri radu uvijek nosite specijalne zaštitne rukavice za zavarivanje.

Mlaznicu paketa crijeva i obrađeni materijal ostavite poslije korištenja da se ohladi.

Duži rad sa ovim uređajem dovodi do oštećenja sluha. Zbog toga uvijek nosite zaštitne slušalice.

Aparat za zavarivanje se smije upotrebljavati samo na ravnoj podlozi i s propisno obezbjeđenom plinskom bocom.

Vodite računa da se dim od zavarivanja usisava, odnosno da je mjesto gdje se vrši zavarivanje dobro provjetreno.

Užarena šljaka i iskre mogu izazvati požar ili eksploziju. Uređaj nikada ne upotrebljavajte u zapaljivoj okolini.

Drvo, piljevinu, „lakove“, otapala, benzin, kerozin, zemni plin, acetilen, propan i slične zapaljive materijale potrebno je s radnog mjesta i okoline ukloniti, odnosno štiti od letećih iskri.

Za eventualno gašenje požara potrebno je imati na raspolaganju pripremljeno odgovarajuće sredstvo za gašenje.

Ne vršite nikakvo zavarivanje ni sječenje na zatvorenim posudama i cijevima.

Na posudama i cijevima ne vršite nikakvo zavarivanje ni rezanje ukoliko su otvorene, ako sadrže ili su sadržali materijale koji pod utjecajem topline ili vlage eksplodiraju ili mogu izazvati druge opasne reakcije.

Uređaj nikada ne upotrebljavajte za razmrzivanje smrznutih crijeva.

Plinsku bocu bezuvjetno obezbjedite od pada. Uređaj za zavarivanje nikada ne podizajte sa plinskom bocom. Za transportiranje plinskih boca važe posebni propisi.

## Manipulacija s plinskim bocom

Omogućite da se plinske boce uskladište u prostorijama koje imaju dovoljan dovod i odvod zraka.

Propusnost plinske boce može smanjiti udio kisika u udisanom zraku te izazvati opasnost od gušenja.

Prije uporabe se uvjerite da plinska boca sadrži plin koji je namijenjen za vršeni rad.

Plinske boce moraju biti uvijek bezbjedno pričvršćene u okomitom položaju na zidnoj podlozi ili na specijalno proizvedenim kolicima za plinske boce.

Boca sa zaštitnim plinom i pričvršćenim podesnim uređajem za strujanje gasa se ne smije pomjerati. Ventil plinske boce mora biti tijekom transporta pokriven. Ventil plinske boce poslije upotrebe zatvorite.

## Simboli



Pažnja!  
Pročitajte uputstvo za korišćenje!



Upotrebljavajte sredstva lične zaštite na radu.



Upotrebljavajte respirator!



Pri radu uvijek nosite specijalne zaštitne rukavice za zavarivanje.



Pri radu uvek nosite sigurnosnu zaštitnu obuću otpornu na presecanje, sa rapavom potplatom i čeličnim frontalnim delom (špicom)!



Upotrebljavajte zaštitnu pregaču.



Pre izvođenja bilo kakvih radova na pumpi, neophodno je izvaditi utikač napojnog kabela iz mrežne utičnice za napajanje električnom energijom.



Tlačnu bocu fiksirajte lancem.



Upozorenje na opasnost od ozljeda zbog strujnog udara



Opasnost od eksplozije



Pazite – opasnost od otrovnih gasova!



Čuvati od vlage Uređaj ne izlažite kiši.



Udaljenost od lica. Osigurajte da se u zoni opasnosti ne zadržavaju nikakva lica.



Jednofazni transformator s ispravljačem



MIG (zavarivanje metali-inertni-plin)  
MIG (zavarivanje metali-inertni-plin)



Prikladno za zavarivanje s povećanim električnim rizikom.



Jednofazna izmjenična struja s nominalnom frekvencijom 50 Hz



Oštećeni ili dotrajali električni odnosno elektronski uređaji moraju biti predati u centar za sakupljanje otpada takve vrste.



Čuvati od vlage



Pakovanje mora biti obrnuto, prema gore

## Zahtevi za osoblje

Pre rukovanja sa uređajem, korisnik je dužan da pažljivo pročita uputstvo za upotrebu.

Kvalifikacija: Osim detaljnog upoznavanja sa uređajem od strane stručnjaka, nije potrebna nikakva posebna kvalifikacija.

Minimalna starost korisnika: Sa uređajem smeju da rade samo lica koja su navršila 18 godina. Izuzetak predstavljaju jedino maloletna lica u okviru programa za sticanje stručne prakse i obrazovanja pod nadzorom izvođača praktične nastave.

Obuka: Korišćenje uređaja zahteva samo odgovarajuću opštu obuku odnosno objašnjenje od strane stručnjaka tj. postupanje u skladu sa uputstvom za korišćenje uređaja. Specijalna obuka nije neophodna.

## Postupanje u slučaju nužde

Pružite povređenom licu prvu pomoć koja odgovara vrsti povrede i odmah potražite lekarsku pomoć. Zaštitite povređeno lice od drugih povreda i probajte da ga smirite. Za slučajeve nesreće i povreda na radnom mestu mora biti na raspolaganju i priručna apoteka za pružanje prve pomoći i to prema standardu DIN 13164. Upotrebljeni materijal iz priručne apoteke treba zatim odmah dopuniti.

Ako tražite lekarsku pomoć, navedite sledeće podatke:

1. Mesto nezgode
2. Vrsta nezgode
3. Broj povređenih lica
4. Vrsta povrede

## Održavanje

**⚠ Pre izvođenja bilo kakvih radova na pumpi, neophodno je izvaditi utikač napojnog kabla iz mrežne utičnice za napajanje električnom energijom.**

Pre upotrebe pumpe izvršite vizuelni pregled i proverite stanje i eventualna oštećenja napojnog kabla i utikača.

U slučaju oštećenja uređaja ili zaštitnih elemenata, pumpa se ne sme koristiti.

Ako je uređaj u kvaru, popravku sme da izvrši isključivo korisnički servis.

Koristite samo originalnu opremu i originalne rezervne delove.

Mašinu i njene komponente nemojte čistiti rastvaračima, zapaljivim i otrovnim tečnostima. Za čišćenje upotrebite samo vlažnu krpu.

Poslje završetka rada sklonite prašinu iz otvora za provjetranje i pokretnih dijelova uređaja mekanom četkom ili kistom.

Sve pokretne metalne sastavne dijelove redovito mažite uljem, npr. kotače i bočni poklopac.

Samo redovno održavanje i tehnički pregledi mogu osigurati ispravno funkcionisanje pumpe. Nedovoljno ili neodgovarajuće održavanje može dovesti do nepredvidivih šteta ili povreda.

Prema potrebi možete potražiti specifikaciju rezervnih delova na Internet stranicama [www.guede.com](http://www.guede.com).

## Garancija

Garancija važi 12 meseci u slučaju industrijske upotrebe, a 24 meseca za potrošača; počinje važiti na dan prodaje uređaja.

Garancija se odnosi isključivo na mane/kvarove prouzrokovane zbog mana samog materijala ili tvorničke greške. U slučaju reklamacije u okviru garantnog roka neophodno je dostaviti originalni račun kao potvrdu o kupovini i sa navedenim datumom prodaje.

Garancija ne pokriva kvarove nastale zbog nestručne upotrebe proizvoda kao što su, na primer, preopterećenje, nasilno korišćenje, oštećenje zbog nestručnogeovlašćenog zahvata ili kvarovi nastali u dodiru sa stranim predmetima. Garancija ne pokriva ni štete nastale zbog nepridržavanja odredbi iz Uputstva za upotrebu i montažu i zbog uobičajenog habanja proizvoda.

## Servis

Imate li tehnička pitanja? Želite da date reklamaciju? Potrebni su Vam rezervni delovi ili uputstvo za upotrebu? Na našem homepage sajtu [www.guede.com](http://www.guede.com), u sekciji 'Servis', pomoći ćemo Vam brzo i bez nepotrebne papirologije. Molimo Vas da nam pomognete kako bismo mi pomogli Vama. Radi jednostavne identifikacije Vašeg uređaja u slučaju podnošenja reklamacije, potreban nam je serijski broj proizvoda, broj za narudžbu kao i godina proizvodnje. Svi ti podaci navedeni su na tipskoj pločici uređaja. Kako biste te podatke imali uvek pri ruci, molimo da ih upišete u dole navedena polja.

Serijski broj

Broj za narudžbu

Godina proizvodnje

## Otklanjanje kvara

| Kvar  | Uzrok   | Način otklanjanja   |
|---|---|---|
| I osim toga što se okreće kotač pomaka žice, žica se ne pomjera.  | Onečišćena strujna mlaznica.  | Očistiti  |
|   | Spojka nosača namota je previše zategnuta.  | Popustite je  |
|   | Oštećen paket crijeva.  | Prekontrolisati omot voda žice.   |
|   | Prenizak pritisni tlak kotača pomjeranja žice   | Povećajte pritisni tlak   |
| Isprekidani ili ispresijecani dovod žice                          | Oštećena strujna mlaznica   | Zamijenite novim  |
|   | Spaljena strujna mlaznica   | Zamijenite novim  |
|   | Onečišćen žlijeb pogonskog kotača   | Očistiti  |
|   | Ogrebotina na površini istrošenog pogonskog kotača.                                       | Zamijenite novim  |
| Ugašen električni luk   | Neispravan kontakt između kliješta za uzemljenje i obratka.                               | Zategnite kliješta i provjerite Otklonite boju i rđu  |
|   | Kratak spoj između kontaktne mlaznice i cijevi za vod gasa                                | Strujnu i plinsku mlaznicu očistite ili zamijenite<br>Strujna mlaznica bez nečistoća, ostataka boje i hrđe      |
|   | Previše popuštena strujna mlaznica  | Strujnu mlaznicu čvrsto pritegnite  |
| Porozni var   | Pogrešna udaljenost ili nagib paketa crijeva  | Udaljenost između crijeva i obratka mora biti 5-10 mm. Kut nagiba u odnosu na obradak ne smije biti veći od 60. |
|   | Nikakav gas, premalo gasa ili pogrešan gas  | Osigurajte dovod (veće količine) plina ili zamijenite   |
| Aparat za zavarivanje poslije dužeg rada odjednom prestane raditi | Aparat za zavarivanje se zbog preduge upotrebe pregrijao i uključila se toplinska zaštita | Aparat za zavarivanje ostavite da se ohladi   |

GÜDE GmbH & Co. KG  
Birkichstrasse 6  
74549 Wolpertshausen  
Deutschland  
Tel.: +49-(0)7904/700-0  
Fax.: +49-(0)7904/700-250  
eMail: info@guede.com